

Art.Nr.
5906115901
AusgabeNr.
5906115850
Rev.Nr.
03/05/2017

























scheppach



HC25

DE	Druckluftkompressor Originalbetriebsanleitung	6-13	NO	Luftkompressor Oversettelse av opprinnelige instruksjonene	65-72
GB	Compressor Translation from the original instruction manual	14-21	SK	Kompresor Preklad originálu návodu na obsluhu	73-80
FR	Compresseur Traduction des instructions d'origine	22-30	SI	Kompresor Prevod originalnih navodil za uporabo	81-88
CZ	Kompresor Překlad originálního návodu k obsluze	32-39	EE	Suruõhukompressor Tõlge Originaalkasutusjuhend	89-96
IT	Compressore Traduzione di manuale d'uso originale	40-48	LV	Saspiestā gaisa kompresors Tulkošana no oriģinālā lietošanas instrukcija	97-104
DK	Luftkompressor Oversættelse af oprindelige brugsanvisning	49-56	LT	Pneumatinis kompresorius Vertimas originali naudojimo instrukcija	105-112
SE	Luftkompressor Översättning av originalinstruktioner	57-64	PL	Kompresor Tłumaczenie oryginalnej instrukcji obsługi	113-121
			HU	Kompresszor Az eredeti használati útmutató fordítása	122-129

Nachdrucke, auch auszugsweise, bedürfen der Genehmigung. Technische Änderungen vorbehalten. Abbildungen beispielhaft!

<p>DE</p> 	<p>Nur für EU-Länder. Werfen Sie Elektrowerkzeuge nicht in den Hausmüll! Gemäß europäischer Richtlinie 2012/19/EU über Elektro- und Elektronik-Altgeräte und Umsetzung in nationales Recht müssen verbrauchte Elektrowerkzeuge getrennt gesammelt und einer umweltgerechten Wiederverwertung zugeführt werden.</p>
<p>GB</p> 	<p>Only for EU countries. Do not dispose of electric tools together with household waste material! In observance of European directive 2012/19/EU on wasted electrical and electronic equipment and its implementation in accordance with national law, electric tools that have reached the end of their life must be collected separately and returned to an environmentally compatible recycling facility.</p>
<p>FR</p> 	<p>Pour les pays européens uniquement Ne pas jeter les appareils électriques dans les ordures ménagères! Conformément à la directive européenne 2012/19/EU relative aux déchets d'équipements électriques ou électroniques (DEEE), et à sa transposition dans la législation nationale, les appareils électriques doivent être collectés à part et être soumis à un recyclage respectueux de l'environnement.</p>
<p>IT</p> 	<p>Solo per Paesi EU. Non gettare le apparecchiature elettriche tra i rifiuti domestici! Secondo la Direttiva Europea 2012/19/EU sui rifiuti di apparecchiature elettriche ed elettroniche e la sua attuazione in conformità alle norme nazionali, le apparecchiature elettriche esauste devono essere raccolte separatamente, al fine di essere reimpiegate in modo eco-compatibile.</p>
<p>NL</p> 	<p>Allen voor EU-landen. Geef elektrisch gereedschap niet met het huisvuil mee! Volgens de Europese richtlijn 2012/19/EU inzake oude elektrische en elektronische apparaten en de toepassing daarvan binnen de nationale wetgeving, dient gebruikt elektrisch gereedschap gescheiden te worden ingezameld en te worden afgevoerd naar een recycle bedrijf dat voldoet aan de geldende milieu-eisen.</p>
<p>ES</p> 	<p>Sólo para países de la UE ¡No deseche los aparatos eléctricos junto con los residuos domésticos! De conformidad con la Directiva Europea 2012/19/EU sobre residuos de aparatos eléctricos y electrónicos y su aplicación de acuerdo con la legislación nacional, las herramientas eléctricas cuya vida útil haya llegado a su fin se deberán recoger por separado y trasladar a una planta de reciclaje que cumpla con las exigencias ecológicas.</p>
<p>PT</p> 	<p>Apenas para países da UE. Não deite ferramentas eléctricas no lixo doméstico! De acordo com a directiva europeia 2012/19/EU sobre ferramentas eléctricas e electrónicas usadas e a transposição para as leis nacionais, as ferramentas eléctricas usadas devem ser recolhidas em separado e encaminhadas a uma instalação de reciclagem dos materiais ecológica.</p>
<p>SE</p> 	<p>Gäller endast EU-länder. Elektriska verktyg får inte kastas i hushållssoporna! Enligt direktivet 2012/19/EU som avser äldre elektrisk och elektronisk utrustning och dess tillämpning enligt nationell lagstiftning ska uttjänta elektriska verktyg sorteras separat och lämnas till miljövänlig återvinning.</p>
<p>FI</p> 	<p>Koskee vain EU-maita. Älä hävität sähkötyökalua tavallisen kotitalousjätteen mukana! Vanhoja sähkö- ja elektroniikkalaitteita koskevan EU-direktiivin 2012/19/EU ja sen maakohtaisten sovellusten mukaisesti käytetyt sähkötyökalut on toimitettava ongelmajätteen keräyspisteeseen ja ohjattava ympäristöystävälliseen kierrätykseen.</p>
<p>NO</p> 	<p>Kun for EU-land. Kast aldri elektroverktøy i husholdningsavfallet! I henhold til det europeiske direktiv 2012/19/EU om kasserte elektriske og elektroniske produkter og direktivets iverksetning i nasjonal rett, må elektroverktøy som ikke lenger skal brukes, samles separat og returneres til et miljøvennlig gjenvinningsanlegg.</p>
<p>DK</p> 	<p>Kun for EU-lande. Elværktøj må ikke bortskaffes som almindeligt affald! I henhold til det europæiske direktiv 2012/19/EU om bortskaffelse af elektriske og elektroniske produkter og gældende national lovgivning skal brugt elværktøj indsamles separat og bortskaffes på en måde, der skåner miljøet mest muligt.</p>
<p>SK</p> 	<p>Kun for EU-lande. Elværktøj må ikke bortskaffes som almindeligt affald! I henhold til det europæiske direktiv 2012/19/EU om bortskaffelse af elektriske og elektroniske produkter og gældende national lovgivning skal brugt elværktøj indsamles separat og bortskaffes på en måde, der skåner miljøet mest muligt.</p>
<p>SI</p> 	<p>Samo za države EU. Elektricnega orodja ne odstranjujete s hišnimi odpadki! V skladu z Evropsko direktivo 2012/19/EU o odpani elektricni in elektronski opremi in z njenim izvajanjem v nacionalni zakonodaji je treba elektricna orodja ob koncu njihove življenjske dobe ločeno zbirati in jih predati v postopek okulju prijaznega recikliranja.</p>
<p>HU</p> 	<p>Csak EU-országok számára. Az elektromos kéziszerszámokat ne dobja a háztartási szemétté! A használt villamos és elektronikai készülékekről szóló 2012/19/EU irányelv és annak a nemzeti jogba való átültetése szerint az elhasznált elektromos kéziszerszámokat külön kell gyűjteni, és környezetbarát módon újra kell hasznosítani.</p>
<p>HR</p> 	<p>Samo za EU-države. Električne alate ne odlažite u kućne otpatke! Prema Europskoj direktivi 2012/19/EU o starim električnim i elektroničkim strojevima i usklađivanju s hrvatskim pravom istrošeni električni alati moraju se sakupljati odvojeno i odvesti u pogon za reciklažu.</p>
<p>CZ</p> 	<p>Jen pro státy EU. Elektrické nářadí nevyhazujte do komunálního odpadu! Podle evropské směrnice 2012/19/EU o nakládání s použitými elektrickými a elektronickými zařízeními a odpovídajících ustanovení právních předpisů jednotlivých zemí se použitá elektrická nářadí musí sbírat odděleně od ostatního odpadu a podrobit ekologicky šetrnému recyklování.</p>
<p>PL</p> 	<p>Tylko dla państw UE. Proszę nie wyrzucać elektronarzędzi wraz z odpadami domowymi! Zgodnie z europejską Dyrektywą 2012/19/EU dot. zużytego sprzętu elektrycznego i elektronicznego oraz odpowiednikiem w prawie narodowym zużyte elektronarzędzia muszą być oddzielnie zbierane i wprowadzane do ponownego użytku w sposób nieszkodliwy dla środowiska.</p>
<p>RO</p> 	<p>Numai pentru țările din UE. Nu aruncați echipamentele electrice la fel ca reziduurile menajere! Conform Directivei Europene 2012/19/EU privitoare la echipamente electrice și electronice scoase din uz și în conformitate cu legile naționale, echipamentele electrice care au ajuns la finalul duratei de viață trebuie să fie colectate separat și trebuie să fie predate unei unități de reciclare.</p>
<p>EE</p> 	<p>Kehtib vaid EL maade suhtes. Ärge kasutage elektritööriistu koos majapidamisjätmetega! Vastavalt EU direktiivile 2012/19/EU elektri- ja elektroonikaseadmete jätmete osas ja kooskõlas igas riigis kehtivate seadustega, kehtib kohustus koguda kasutatud elektritööriistad eraldi kokku ja suunata need keskkonnasõbralikku taasinglusesse.</p>
<p>LV</p> 	<p>Tikai attiecībā uz ES valstīm. Neutilizējiet elektriskas ierīces kopā ar sadzīves atkritumiem! Pagal Eiropas Direktīvu 2012/19/EU par elektrisko un elektronisko iekārtu atkritumiem un tās ieviešanu saskaņā ar nacionālo likumdošanu, elektriskas ierīces, kas nokalpojušas savu mūžu, ir jāsavāc atsevišķi un jāatgriež videi draudzīgās pārstrādes vietās.</p>
<p>LT</p> 	<p>Tik ES šalims. Nemesti elektros prietaisų kartu su kitomis namų ūkio atliekomis! Pagal Europos Sąjungos direktyvą 2012/19/EU dėl elektros ir elektroninės įrangos atliekų ir jos vykdymo pagal nacionalinius įstatymus elektros įrankius, kurių tinkamumo naudoti laikas pasibaigė, reikia surinkti atskirai ir perduoti aplinkai nekenksmingo pakartotinio perdirbimo įmonei.</p>
<p>IS</p> 	<p>Aðeins fyrir lönd ESB: Ekki henda rafmagnstækjum með heimilisúrgangni! Í fylgni við evrópsku tilskipunina 2012/19/EU um fargaðan rafbúnað og rafmagnan búnað og framkvæmd þess í samræmi við innlend lög, verða rafmagnstæki sem úr sér gengin.</p>

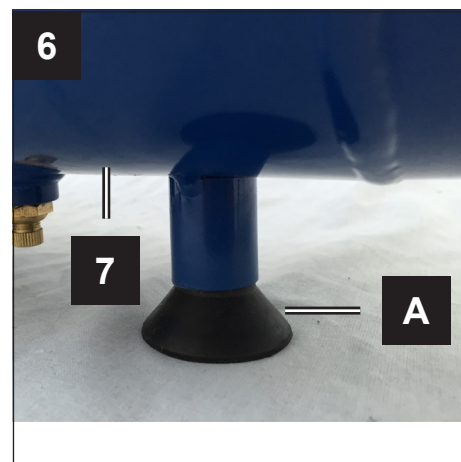
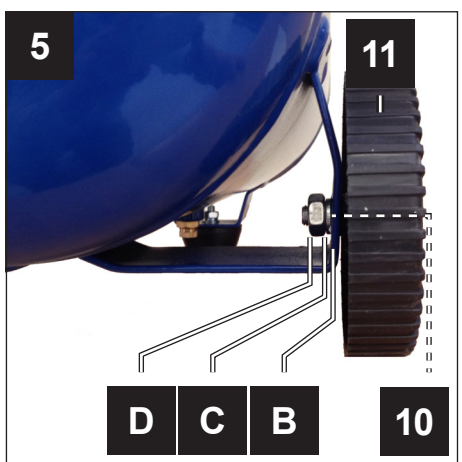
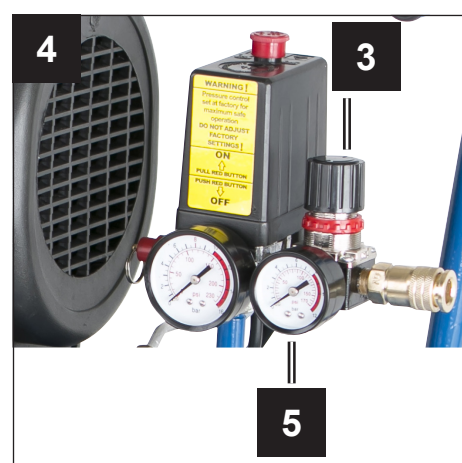
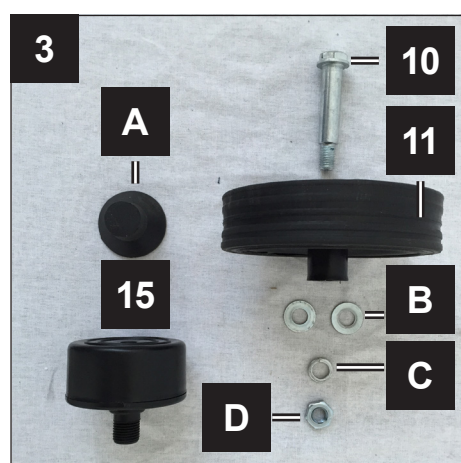
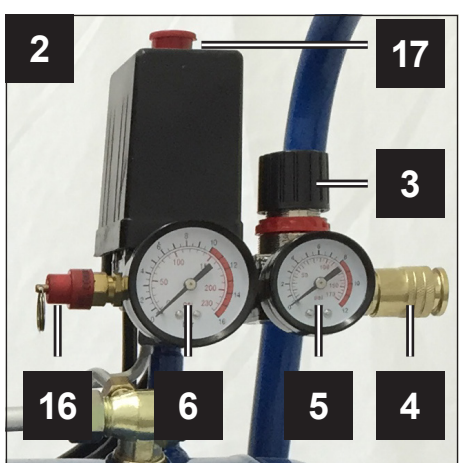

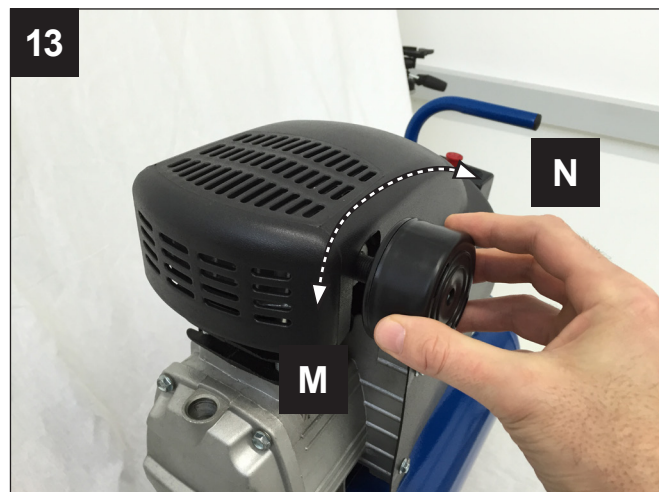
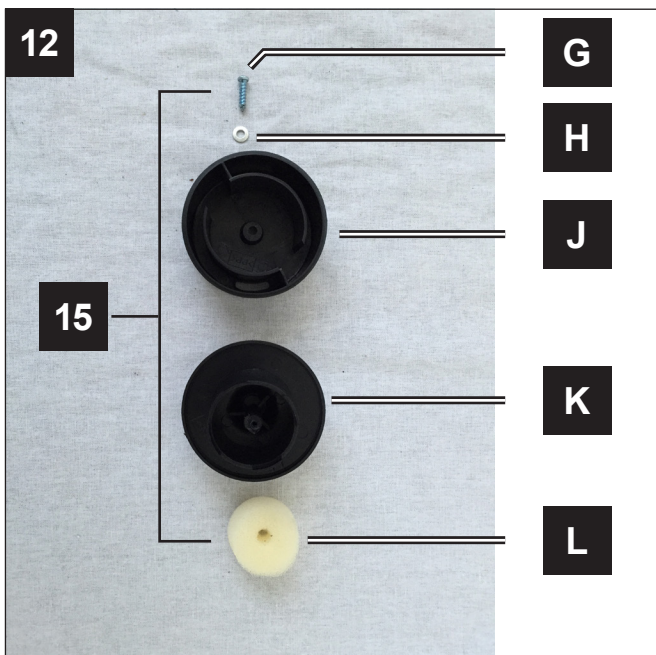
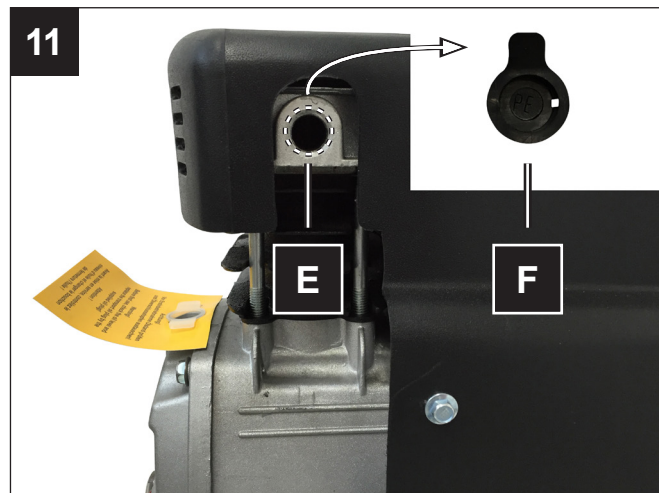
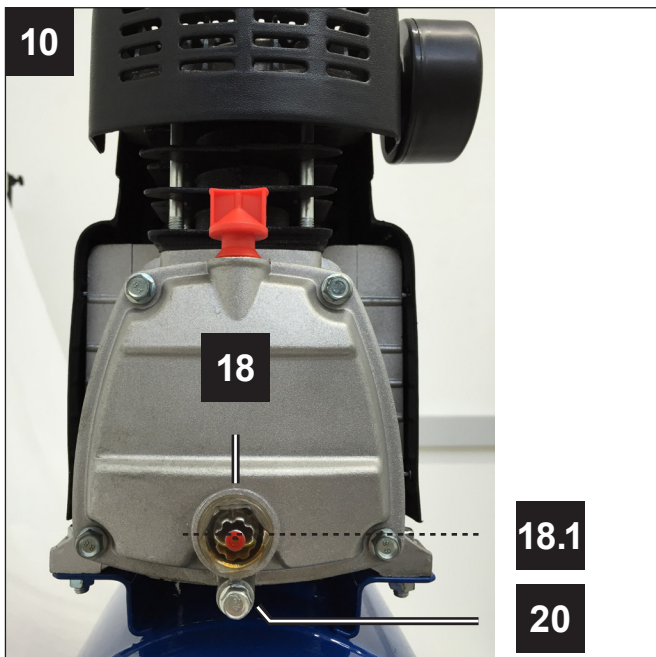
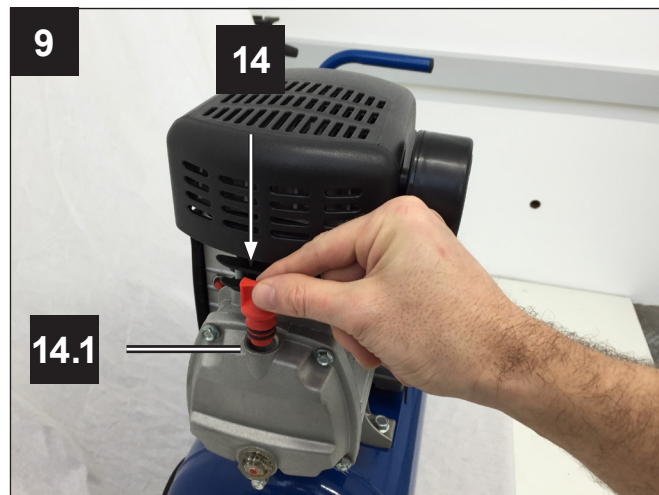
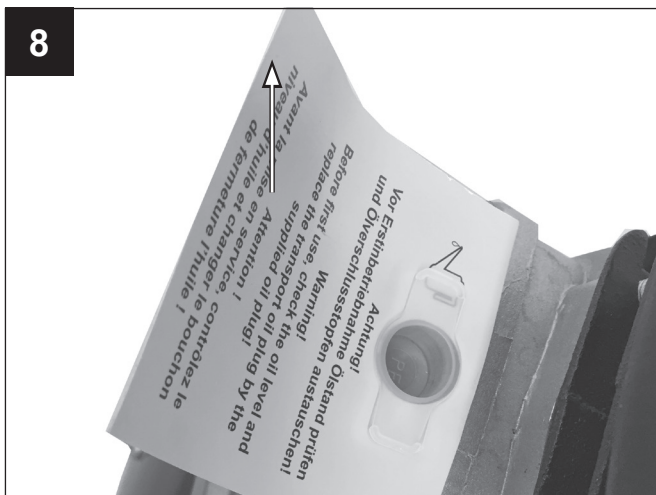

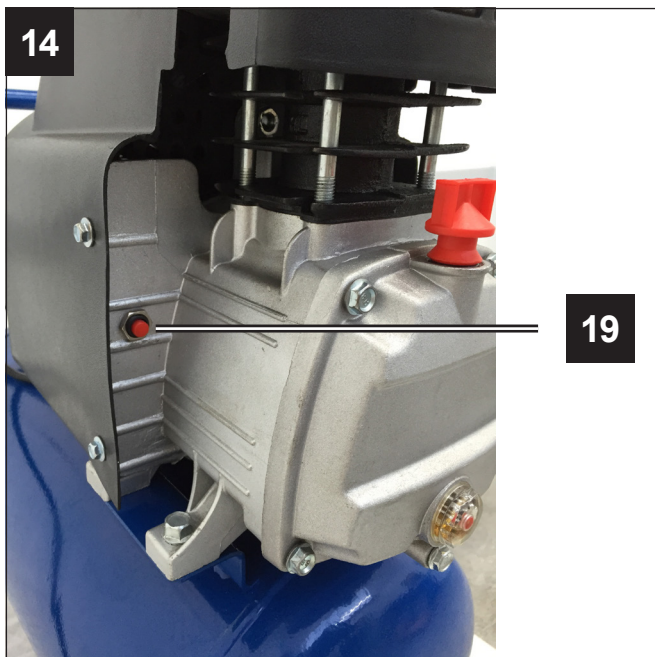

Inhaltsverzeichnis:	Seite:
1. Einleitung	8
2. Gerätebeschreibung	8
3. Lieferumfang	8
4. Bestimmungsgemäße Verwendung	8
5. Sicherheitshinweise	9
6. Technische Daten	11
7. Vor Inbetriebnahme	11
8. Aufbau und Bedienung	11
9. Elektrischer Anschluss	12
10. Reinigung, Wartung und Lagerung	12
11. Entsorgung und Wiederverwertung	13
12. Störungsabhilfe	13
13. Konformitätserklärung	133
14. Garantieurkunde	135

Erklärung der Symbole auf dem Gerät



Vor Inbetriebnahme Bedienungsanleitung und Sicherheitshinweise lesen und beachten!



Tragen Sie einen Gehörschutz. Die Einwirkung von Lärm kann Hörverlust bewirken.



Warnung vor heißen Oberflächen.

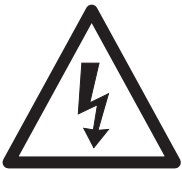

Warnung vor elektrischer Spannung



Warnung! Das Gerät ist mit einer automatisierten Anlaufsteuerung ausgestattet. Halten Sie Dritte vom Arbeitsbereich des Gerätes fern!

1. Einleitung

HERSTELLER:

scheppach

Fabrikation von Holzbearbeitungsmaschinen GmbH
Günzburger Straße 69
D-89335 Ichenhausen

VEREHRTER KUNDE,

Wir wünschen Ihnen viel Freude und Erfolg beim Arbeiten mit Ihrem neuen Gerät.

HINWEIS:

Der Hersteller dieses Gerätes haftet nach dem geltenden Produkthaftungsgesetz nicht für Schäden, die an diesem Gerät oder durch dieses Gerät entstehen bei:

- unsachgemäßer Behandlung,
- Nichtbeachtung der Bedienungsanweisung,
- Reparaturen durch Dritte, nicht autorisierte Fachkräfte,
- Einbau und Austausch von nicht originalen Ersatzteilen,
- nicht bestimmungsgemäßer Verwendung,
- Ausfällen der elektrischen Anlage bei Nichtbeachtung der elektrischen Vorschriften und VDE-Bestimmungen 0100, DIN 57113 / VDE0113.

Beachten Sie:

Lesen Sie vor der Montage und vor Inbetriebnahme den gesamten Text der Bedienungsanleitung durch.

Diese Bedienungsanleitung soll es Ihnen erleichtern, Ihr Elektrowerkzeug kennenzulernen und dessen bestimmungsgemäßen Einsatzmöglichkeiten zu nutzen.

Die Bedienungsanleitung enthält wichtige Hinweise, wie Sie mit dem Elektrowerkzeug sicher, fachgerecht und wirtschaftlich arbeiten, und wie Sie Gefahren vermeiden, Reparaturkosten sparen, Ausfallzeiten verringern und die Zuverlässigkeit und Lebensdauer des Elektrowerkzeugs erhöhen.

Zusätzlich zu den Sicherheitsbestimmungen dieser Bedienungsanleitung müssen Sie unbedingt die für den Betrieb des Elektrowerkzeugs geltenden Vorschriften Ihres Landes beachten.

Bewahren Sie die Bedienungsanleitung, in einer Plastikhülle geschützt vor Schmutz und Feuchtigkeit, bei dem Elektrowerkzeug auf. Sie muss von jeder Bedienungsperson vor Aufnahme der Arbeit gelesen und sorgfältig beachtet werden. An dem Elektrowerkzeug dürfen nur Personen arbeiten, die im Gebrauch des Elektrowerkzeugs unterwiesen und über die damit verbundenen Gefahren unterrichtet sind. Das geforderte Mindestalter ist einzuhalten.

Neben den in dieser Bedienungsanleitung enthaltenen Sicherheitshinweisen und den besonderen Vorschriften Ihres Landes sind die für den Betrieb von baugleichen Geräten allgemein anerkannten technischen Regeln zu beachten.

2. Gerätebeschreibung

1. Transportgriff
2. Druckschalter
3. Druckregler
4. Schnellkupplung (geregelter Druckluft)
5. Manometer (eingestellter Druck kann abgelesen werden)
6. Manometer (Kesseldruck kann abgelesen werden)
7. Druckbehälter
8. Standfuß
9. Ablassschraube für Kondenswasser
10. Radnabenschraube
11. Rad
12. Gehäuseabdeckung
13. Motor
14. Ölverschlussstopfen
15. Luftfilter
16. Sicherheitsventil
17. Ein-/ Aus-Schalter
18. Ölstands-/Kontrollanzeige
19. Überlast-/ Schutzschalter
20. Ölablass-/Schraube
- A Standfuß
- B Beilagscheibe
- C Sicherungsring
- D Befestigungsmutter
- E Anschlusspunkt Luftfilter
- F Sicherungsstopfen
- G Schraube
- H Beilagscheibe
- J Abdeckung Luftfilter
- K Einsatz Luftfilter
- L Filterelement

3. Lieferumfang

Kompressor, Bedienungsanleitung, 2 Räder, Standfuß, Montagmaterial (siehe Abb.3)

- Öffnen Sie die Verpackung und nehmen Sie das Gerät vorsichtig heraus.
- Entfernen Sie das Verpackungsmaterial sowie Verpackungs- und Transportsicherungen (falls vorhanden).
- Überprüfen Sie, ob der Lieferumfang vollständig ist.
- Kontrollieren Sie das Gerät und die Zubehörteile auf Transportschäden.
- Bewahren Sie die Verpackung nach Möglichkeit bis zum Ablauf der Garantiezeit auf.

⚠ ACHTUNG!

Gerät und Verpackungsmaterialien sind kein Kinderspielzeug! Kinder dürfen nicht mit Kunststoffbeuteln, Folien und Kleinteilen spielen! Es besteht Verschluckungs- und Erstickungsgefahr!

4. Bestimmungsgemäße Verwendung

Der Kompressor dient zum Erzeugen von Druckluft für druckluftbetriebene Werkzeuge, welche mit einer Luftmenge bis ca. 270 l/min. betrieben werden können (z.B. Reifenfüller, Ausblaspistole und Lackierpistole).

Aufgrund der begrenzten Luftfördermenge ist es nicht möglich, Werkzeuge zu betreiben, welche einen sehr hohen Luftverbrauch aufweisen (z.B. Schwingschleifer, Stabschleifer und Schlagschrauber).

Die Maschine darf nur nach ihrer Bestimmung verwendet werden. Jede weitere darüber hinausgehende Verwendung ist nicht bestimmungsgemäß. Für daraus hervorgerufene Schäden oder Verletzungen aller Art haftet der Benutzer/Bediener und nicht der Hersteller.

Bitte beachten Sie, dass unsere Geräte bestimmungsgemäß nicht für den gewerblichen, handwerklichen oder industriellen Einsatz konstruiert wurden. Wir übernehmen keine Gewährleistung, wenn das Gerät in Gewerbe-, Handwerks- oder Industriebetrieben sowie bei gleichzusetzenden Tätigkeiten eingesetzt wird.

5. Sicherheitshinweise

⚠ Achtung! Beim Gebrauch von Elektrowerkzeugen sind zum Schutz gegen elektrischen Schlag, Verletzungs- und Brandgefahr folgende grundsätzliche Sicherheitsmaßnahmen zu beachten. Lesen Sie alle diese Hinweise, bevor Sie dieses Elektrowerkzeug benutzen, und bewahren Sie die Sicherheitshinweise gut auf.

Sicheres Arbeiten

- 1 Halten Sie Ihren Arbeitsbereich in Ordnung
 - Unordnung im Arbeitsbereich kann Unfälle zur Folge haben.
- 2 Berücksichtigen Sie Umgebungseinflüsse
 - Setzen Sie Elektrowerkzeuge nicht dem Regen aus.
 - Benutzen Sie Elektrowerkzeuge nicht in feuchter oder nasser Umgebung. Gefahr durch Stromschlag!
 - Sorgen Sie für gute Beleuchtung des Arbeitsbereichs.
 - Benutzen Sie Elektrowerkzeuge nicht, wo Brand- oder Explosionsgefahr besteht.
- 3 Schützen Sie sich vor elektrischem Schlag
 - Vermeiden Sie Körperberührung mit geerdeten Teilen (z. B. Rohren, Radiatoren, Elektroherden, Kühlgeräten).
- 4 Halten Sie Kinder fern!
 - Lassen Sie andere Personen nicht das Werkzeug und das Kabel berühren, halten Sie sie von Ihrem Arbeitsbereich fern.
- 5 Bewahren Sie unbenutzte Elektrowerkzeuge sicher auf
 - Unbenutzte Elektrowerkzeuge sollten an einem trockenen, hochgelegenen oder abgeschlossenen Ort, außerhalb der Reichweite von Kindern, abgelegt werden.
- 6 Überlasten Sie Ihr Elektrowerkzeug nicht
 - Sie arbeiten besser und sicherer im angegebenen Leistungsbereich.
- 7 Tragen Sie geeignete Kleidung
 - Tragen Sie keine weite Kleidung oder Schmuck, sie könnten von beweglichen Teilen erfasst werden.
 - Bei Arbeiten im Freien sind Gummihandschuhe und rutschfestes Schuhwerk empfehlenswert.

- Tragen Sie bei langen Haaren ein Haarnetz.
- 8 Verwenden Sie das Kabel nicht für Zwecke, für die es nicht bestimmt ist
 - Benutzen Sie das Kabel nicht, um den Stecker aus der Steckdose zu ziehen. Schützen Sie das Kabel vor Hitze, Öl und scharfen Kanten.
 - 9 Pflegen Sie Ihre Werkzeuge mit Sorgfalt
 - Halten Sie Ihren Kompressor sauber, um gut und sicher zu arbeiten.
 - Befolgen Sie die Wartungsvorschriften.
 - Kontrollieren Sie regelmäßig die Anschlussleitung des Elektrowerkzeugs und lassen Sie diese bei Beschädigung von einem anerkannten Fachmann erneuern.
 - Kontrollieren Sie Verlängerungsleitungen regelmäßig und ersetzen Sie diese, wenn sie beschädigt sind.
 - 10 Ziehen Sie den Stecker aus der Steckdose
 - Bei Nichtgebrauch des Elektrowerkzeugs, vor der Wartung und beim Wechsel von Werkzeugen.
 - 11 Vermeiden Sie unbeabsichtigten Anlauf
 - Vergewissern Sie sich, dass der Schalter beim Einstecken des Steckers in die Steckdose ausgeschaltet ist.
 - 12 Benutzen Sie Verlängerungskabel für den Außenbereich
 - Verwenden Sie im Freien nur dafür zugelassene und entsprechend gekennzeichnete Verlängerungskabel.
 - Verwenden Sie die Kabeltrommel nur im abgerollten Zustand.
 - 13 Seien Sie stets aufmerksam
 - Achten Sie darauf, was Sie tun. Gehen Sie mit Vernunft an die Arbeit. Benutzen Sie das Elektrowerkzeug nicht, wenn Sie unkonzentriert sind.
 - 14 Überprüfen Sie das Elektrowerkzeug auf eventuelle Beschädigungen
 - Vor weiterem Gebrauch des Elektrowerkzeugs müssen Schutzvorrichtungen oder leicht beschädigte Teile sorgfältig auf ihre einwandfreie und bestimmungsgemäße Funktion untersucht werden.
 - Überprüfen Sie, ob die beweglichen Teile einwandfrei funktionieren und nicht klemmen oder ob Teile beschädigt sind. Sämtliche Teile müssen richtig montiert sein und alle Bedingungen erfüllen, um den einwandfreien Betrieb des Elektrowerkzeugs zu gewährleisten.
 - Beschädigte Schutzvorrichtungen und Teile müssen bestimmungsgemäß durch eine anerkannte Fachwerkstatt repariert oder ausgewechselt werden, soweit nichts anderes in der Bedienungsanleitung angegeben ist.
 - Beschädigte Schalter müssen bei einer Kundendienstwerkstatt ersetzt werden.
 - Benutzen Sie keine fehlerhaften oder beschädigten Anschlussleitungen.
 - Benutzen Sie keine Elektrowerkzeuge, bei denen sich der Schalter nicht ein- und ausschalten lässt.

- 15 Lassen Sie Ihr Elektrowerkzeug durch eine Elektrofachkraft reparieren
 - Dieses Elektrowerkzeug entspricht den einschlägigen Sicherheitsbestimmungen. Reparaturen dürfen nur von einer Elektrofachkraft ausgeführt werden, indem Originalersatzteile verwendet werden; anderenfalls können Unfälle für den Benutzer entstehen.
- 16 Achtung!
 - Zu Ihrer eigenen Sicherheit, benutzen Sie nur Zubehör und Zusatzgeräte, die in der Bedienungsanleitung angegeben oder vom Hersteller empfohlen oder angegeben werden. Der Gebrauch anderer als der in der Bedienungsanleitung oder im Katalog empfohlenen Einsatzwerkzeuge oder Zubehöre kann eine persönliche Verletzungsgefahr für Sie bedeuten.
- 17 Geräusch
 - Bei Verwendung des Kompressors Gehörschutz tragen.
- 18 Austausch der Anschlussleitung
 - Wenn die Anschlussleitung beschädigt wird, muss sie vom Hersteller oder einer Elektrofachkraft ersetzt werden, um Gefährdungen zu vermeiden. Gefahr durch Stromschläge
- 19 Befüllung von Reifen
 - Kontrollieren Sie den Reifendruck unmittelbar nach der Befüllung durch ein geeignetes Manometer, z.B. an einer Tankstelle.
- 20 Straßenfahrbare Kompressoren im Baustellenbetrieb
 - Achten Sie darauf, dass alle Schläuche und Armaturen für den höchst zulässigen Arbeitsdruck des Kompressors geeignet sind.
- 21 Aufstellort
 - Stellen Sie den Kompressor nur auf einer ebenen Fläche auf.

ZUSÄTZLICHE SICHERHEITSHINWEISE

Sicherheitshinweise zum Arbeiten mit Druckluft und Ausblaspistolen

- Verdichterpumpe und Leitungen erreichen im Betrieb hohe Temperaturen. Berührungen führen zu Verbrennungen.
- Die vom Kompressor angesaugte Luft ist frei von Beimengungen zu halten, die in der Verdichterpumpe zu Bränden oder Explosionen führen können.
- Halten Sie beim Lösen der Schlauchkupplung das Kupplungsstück des Schlauches mit der Hand fest. So vermeiden Sie Verletzungen durch den zurück-schnellenden Schlauch.
- Bei Arbeiten mit der Ausblaspistole Schutzbrille tragen. Durch Fremdkörper und weggeblasene Teile können leicht Verletzungen verursacht werden.
- Mit der Ausblaspistole keine Personen anblasen oder Kleidung am Körper reinigen. Verletzungsgefahr!

Sicherheitshinweise beim Farbspritzen

- Keine Lacke oder Lösungsmittel mit einem Flammpunkt von weniger als 55° C verarbeiten. Explosionsgefahr!
- Lacke und Lösungsmittel nicht erwärmen. Explosionsgefahr!

- Werden gesundheitsschädliche Flüssigkeiten verarbeitet, sind zum Schutz Filtergeräte (Gesichtsmasken) erforderlich. Beachten Sie auch die von den Herstellern solcher Stoffe gemachten Angaben über Schutzmaßnahmen.
- Die auf den Umverpackungen der verarbeiteten Materialien aufbrachten Angaben und Kennzeichnungen der Gefahrstoffverordnung sind zu beachten. Gegebenenfalls sind zusätzliche Schutzmaßnahmen zu treffen, insbesondere geeignete Kleidung und Masken zu tragen.
- Während des Spritzvorgangs sowie im Arbeitsraum darf nicht geraucht werden. Explosionsgefahr! Auch Farbdämpfe sind leicht brennbar.
- Feuerstellen, offenes Licht oder funkenschlagende Maschinen dürfen nicht vorhanden sein bzw. betrieben werden.
- Speisen und Getränke nicht im Arbeitsraum aufbewahren oder verzehren. Farbdämpfe sind gesundheitsschädlich.
- Der Arbeitsraum muss größer als 30 m³ sein und es muss ausreichender Luftwechsel beim Spritzen und Trocknen gewährleistet sein.
- Nicht gegen den Wind spritzen. Grundsätzlich beim Verspritzen von brennbaren bzw. gefährlichen Spritzgütern die Bestimmungen der örtlichen Polizeibehörde beachten.
- Verarbeiten Sie in Verbindung mit dem PVC-Druckschlauch keine Medien wie Testbenzin, Butylalkohol und Methylenchlorid. Diese Medien zerstören den Druckschlauch.

Betrieb von Druckbehältern

- Wer einen Druckbehälter betreibt, hat diesen in einem ordnungsgemäßen Zustand zu erhalten, ordnungsgemäß zu betreiben, zu überwachen, notwendige Instandhaltungs- und Instandsetzungsarbeiten unverzüglich vorzunehmen und die den Umständen nach erforderlichen Sicherheitsmaßnahmen zu treffen.
- Die Aufsichtsbehörde kann im Einzelfall erforderliche Überwachungsmaßnahmen anordnen.
- Ein Druckbehälter darf nicht betrieben werden, wenn er Mängel aufweist, durch die Beschäftigte oder Dritte gefährdet werden.
- Kontrollieren Sie den Druckbehälter vor jedem Betrieb auf Rost und Beschädigungen. Der Kompressor darf nicht mit einem beschädigten oder rostigen Druckbehälter betrieben werden. Stellen Sie Beschädigungen fest, so wenden Sie sich bitte an die Kundendienstwerkstatt.

Bewahren Sie die Sicherheitshinweise gut auf.

6. Technische Daten

Netzanschluss	230 V~ 50 Hz
Motorleistung W	max. 1500
Betriebsart	S1
Kompressor-Drehzahl	2850 min ⁻¹
Druckbehältervolumen (in Liter)	ca. 24

Betriebsdruck	ca. 8 bar
Theo. Ansaugleistung l/min	ca. 220
Schalleistungspegel L_{WA}	93 dB(A)
Unsicherheit K_{WA}	2.4 dB
Schutzart	IP20
Gerätengewicht in kg	23

Die Geräuschemissionswerte wurden entsprechend EN ISO 2151 ermittelt.

Tragen Sie einen Gehörschutz.

Die Einwirkung von Lärm kann Hörverlust bewirken.

7. Vor Inbetriebnahme

Überzeugen Sie sich vor dem Anschließen, dass die Daten auf dem Typenschild mit den Netzdaten übereinstimmen.

- Überprüfen Sie das Gerät auf Transportschäden. Etwaige Schäden sofort dem Transportunternehmen melden, mit dem der Kompressor angeliefert wurde.
- Die Aufstellung des Kompressors muss in der Nähe des Verbrauchers erfolgen.
- Lange Luftleitungen und lange Zuleitungen (Verlängerungskabel) sind zu vermeiden.
- Auf trockene und staubfreie Ansaugluft achten.
- Den Kompressor nicht in feuchtem oder nassem Raum aufstellen.
- Der Kompressor darf nur in geeigneten Räumen (gut belüftet, Umgebungstemperatur +5°C bis 40°C) betrieben werden. Im Raum dürfen sich keine Stäube, keine Säuren, Dämpfe, explosive oder entflammbare Gase befinden.
- Der Kompressor ist geeignet für den Einsatz in trockenen Räumen. In Bereichen, in denen mit Spritzwasser gearbeitet wird, ist der Einsatz nicht zulässig.

8. Aufbau und Bedienung

⚠ Achtung!

Vor der Inbetriebnahme das Gerät unbedingt komplett montieren!

Zur Montage benötigen Sie: 2 x Gabelschlüssel 13 mm (nicht im Lieferumfang enthalten)

8.1 Montage der Räder (11)

- Montieren Sie die beiliegenden Räder (11) wie in Bild 5 dargestellt.

8.2 Montage des Standfußes (A)

- Montieren Sie den beiliegenden Standfuß (A) wie in Bild 6 dargestellt.

8.3 Montage des Luftfilters (15)

- Entfernen Sie den Transportstopfen (Bild 11 Pos. F) und befestigen Sie den Luftfilter (Bild 12 / 15) am Gerät durch Drehung im Uhrzeigersinn (N) (Bild 13).
- Lösen Sie zu Wartungszwecken den Luftfilter (15) durch Drehung entgegen dem Uhrzeigersinn (M) (Bild 13).

8.4 Ölstandskontrolle (Bild 8 - 10)

⚠ Warnung: Unbedingt vor dem ersten Einsatz Ölstand überprüfen!

- 1 Ein Betrieb ohne Öl führt zu nicht reparablen Schäden am Gerät und macht die Garantie ungültig.
- 2 Entfernen Sie den Transportverschluss aus Plastik oben am Kurbelkasten des Kompressorgehäuses. (siehe Bild 8)
- 3 Überprüfen Sie den Ölstand anhand des Sichtglases (18). Der Ölstand sollte sich innerhalb des roten Kreises befinden. (siehe Bild 10 Pos. 18.1)
- 4 Bringen Sie den Verschlussstopfen (14), welcher sich im Lieferumfang befindet an und ziehen Sie sie diesen fest an.

8.5 Netzanschluss

- Der Kompressor ist mit einer Netzleitung mit Schutzkontaktstecker ausgerüstet. Dieser kann an jeder Schutzkontaktsteckdose 230V ~ 50 Hz, welche mit 16 A abgesichert ist, angeschlossen werden.
- Achten Sie vor Inbetriebnahme darauf, dass die Netzspannung mit der Betriebsspannung mit der Maschinenleistung auf dem Datenschild übereinstimmt.
- Lange Zuleitungen, sowie Verlängerungen, Kabeltrommeln usw. verursachen Spannungsabfall und können den Motoranlauf verhindern.
- Bei niedrigen Temperaturen unter +5°C ist der Motoranlauf durch Schwergängigkeit gefährdet.

8.6 Ein-/ Ausschalter (Bild 2 Pos. 17)

- Zum Einschalten des Kompressors wird der Ein/ Ausschalter (17) nach oben gezogen. Zum Abschalten wird der Ein-/ Ausschalter (17) nach unten gedrückt.

8.7 Druckeinstellung: (Bild 4)

- Mit dem Druckregler (3) wird der Druck am Manometer (5) eingestellt.
- Der eingestellte Druck kann an der Schnellkupplung (Bild 1/Pos. 4) entnommen werden.
- Am Manometer (6) wird der Kesseldruck abgelesen.

8.8 Druckschaltereinstellung

- Der Druckschalter (2) ist werkseitig eingestellt.
Einschaltdruck ca. 6 bar
Ausschaltdruck ca. 8 bar

8.9 Überlast-Schutzschalter (Bild 14 Pos. 19)

- Der Kompressor verfügt über einen automatischen Schutz gegen thermische Überlastung. Der Überlastungsschutz aktiviert sich bei zu hoher Motortemperatur.
- Das Gerät wird ausgeschaltet. Eine erneute Inbetriebnahme des Gerätes kann erst nach Abkühlung und manuellem Reset erfolgen.
- Gehen Sie nach Aktivierung wie folgt vor:
 - Lassen Sie das Gerät abkühlen,
 - Betätigen Sie den Überlast-Schutzschalter (19)
- Nehmen Sie das Gerät wie unter 8.6 beschrieben in Betrieb

9. Elektrischer Anschluss

Der installierte Elektromotor ist betriebsfertig angeschlossen. Der Anschluss entspricht den einschlägigen VDE- und DIN-Bestimmungen. Der kundenseitige Netzanschluss sowie die verwendete Verlängerungsleitung müssen diesen Vorschriften entsprechen.

Schadhafte Elektro-Anschlussleitung.

An elektrischen Anschlussleitungen entstehen oft Isolationsschäden.

Ursachen hierfür können sein:

- Druckstellen, wenn Anschlussleitungen durch Fenster oder Türspalten geführt werden,
- Knickstellen durch unsachgemäße Befestigung oder Führung der Anschlussleitung,
- Schnittstellen durch Überfahren der Anschlussleitung,
- Isolationsschäden durch Herausreißen aus der Wandsteckdose,
- Risse durch Alterung der Isolation.

Solch schadhafte Elektro-Anschlussleitungen dürfen nicht verwendet werden und sind aufgrund der Isolationsschäden lebensgefährlich.

Elektrische Anschlussleitungen regelmäßig auf Schäden überprüfen. Achten Sie darauf, dass beim Überprüfen die Anschlussleitung nicht am Stromnetz hängt. Elektrische Anschlussleitungen müssen den einschlägigen VDE- und DIN-Bestimmungen entsprechen. Verwenden Sie nur Anschlussleitungen mit Kennzeichnung H05VV-F.

Ein Aufdruck der Typenbezeichnung auf dem Anschlusskabel ist Vorschrift.

Wechselstrommotor

Die Netzspannung muss 230 V~ betragen.

Verlängerungsleitungen bis 25 m Länge müssen einen Querschnitt von 1,5 Quadratmillimeter aufweisen.

Anschlüsse und Reparaturen der elektrischen Ausrüstung dürfen nur von einer Elektro-Fachkraft durchgeführt werden.

Bei Rückfragen bitte folgende Daten angeben:

- Stromart des Motors
- Daten des Maschinen-Typenschildes
- Daten des Motor-Typenschildes

10. Reinigung, Wartung und Lagerung

⚠ Achtung!

Ziehen Sie vor allen Reinigungs- und Wartungsarbeiten den Netzstecker! Verletzungsgefahr durch Stromstöße!

⚠ Achtung!

Warten Sie bis das Gerät vollständig abgekühlt ist! Verbrennungsgefahr!

⚠ Achtung!

Vor allen Reinigungs- und Wartungsarbeiten ist das Gerät drucklos zu machen! Verletzungsgefahr!

10.1 Reinigung

- Halten Sie das Gerät so staub- und schmutzfrei wie möglich. Reiben Sie das Gerät mit einem sauberen Tuch ab oder blasen Sie es mit Druckluft bei niedrigem Druck aus.
- Wir empfehlen, dass Sie das Gerät direkt nach jeder Benutzung reinigen.
- Reinigen Sie das Gerät regelmäßig mit einem feuchten Tuch und etwas Schmierseife. Verwenden Sie keine Reinigungs- oder Lösungsmittel; diese könnten die Kunststoffteile des Gerätes angreifen. Achten Sie darauf, dass kein Wasser in das Geräteinnere gelangen kann.
- Schlauch und Spritzwerkzeuge müssen vor Reinigung vom Kompressor getrennt werden. Der Kompressor darf nicht mit Wasser, Lösungsmitteln o. Ä. gereinigt werden.

10.2 Wartung des Druckbehälters/Kondenswasser (Bild 1)

⚠ Achtung!

Für dauerhafte Haltbarkeit des Druckbehälters (7) ist nach jedem Betrieb das Kondenswasser durch Öffnen der Ablassschraube(9) abzulassen.

Lassen Sie zuvor den Kesseldruck ab (siehe 10.8). Die Ablassschraube wird durch Drehen gegen den Uhrzeigersinn geöffnet (Blickrichtung von der Kompressorunterseite auf die Schraube), damit das Kondenswasser vollständig aus dem Druckbehälter ablaufen kann. Verschließen Sie danach die Ablassschraube wieder (Drehen im Uhrzeigersinn). Kontrollieren Sie den Druckbehälter vor jedem Betrieb auf Rost und Beschädigungen. Der Kompressor darf nicht mit einem beschädigten oder rostigen Druckbehälter betrieben werden. Stellen Sie Beschädigungen fest, so wenden Sie sich bitte an die Kundendienstwerkstatt.

10.3 Sicherheitsventil (Bild 2/Pos. 16)

Das Sicherheitsventil (16) ist auf den höchstzulässigen Druck des Druckbehälters eingestellt. Es ist nicht zulässig, das Sicherheitsventil zu verstellen oder dessen Plombe zu entfernen. Damit das Sicherheitsventil im Bedarfsfall richtig funktioniert, muss dies von Zeit zu Zeit betätigt werden. Ziehen Sie so stark am Ring, bis die Druckluft hörbar abbläst. Anschließend lassen Sie den Ring wieder los.

10.4 Ölstand regelmäßig kontrollieren (Bild 10)

Kompressor auf eine ebene, gerade Fläche stellen. Der Ölstand muss sich zwischen MAX und MIN des Ölschauglases (18) befinden. Ölwechsel: Empfohlenes Öl: SAE 15W 40 oder gleichwertiges. Die Erstfüllung muss nach 100 Betriebsstunden gewechselt werden; danach ist alle 500 Betriebsstunden das Öl abzulassen und neues nachzufüllen.

10.5 Ölwechsel (Bild 10)

Schalten Sie den Motor ab und ziehen Sie den Netzstecker aus der Steckdose. Nachdem Sie den eventuell vorhandenen Luftdruck abgelassen haben, können Sie die Öl-Ablassschraube (20) an der Verdichterpumpe

herausschrauben.

Damit das Öl nicht unkontrolliert herausläuft, halten Sie eine kleine Blechrinne darunter und fangen Sie das Öl in einem Behälter auf. Falls das Öl nicht vollständig herausläuft, empfehlen wir den Kompressor ein wenig zu neigen. Ist das Öl herausgelaufen, setzen Sie die Öl-Ablassschraube (20) wieder ein.

Das Altöl entsorgen Sie bei einer entsprechenden Annahmestelle für Altöl.

Um die richtige Ölmenge einzufüllen, achten Sie darauf, dass der Kompressor auf einer geraden Fläche steht. Füllen Sie das neue Öl in die Öleinfüllöffnung (14.1), bis der Ölstand die maximale Füllmenge erreicht.

Diese ist durch einen roten Punkt auf dem Öl – Schauglas (18) gekennzeichnet (Bild 10 Pos. 18.1). Überschreiten Sie nicht die maximale Füllmenge. Eine Überfüllung kann einen Geräteschaden zur Folge haben. Setzen Sie den Ölverschlussstopfen (14) wieder in die Öleinfüllöffnung (14.1).

10.6 Reinigen des Ansaugfilters (Bild 12, 13)

Der Ansaugfilter verhindert das Einsaugen von Staub und Schmutz. Es ist notwendig, diesen Filter mindestens alle 300 Betriebsstunden zu reinigen. Ein verstopfter Ansaugfilter vermindert die Leistung des Kompressors erheblich. Entfernen Sie den Ansaugfilter indem Sie die Kreuzschlitzschraube (G) öffnen.

Ziehen Sie danach den Filterdeckel (J) ab. Sie können nun den Luftfilter (L) und das Filtergehäuse (K) herausnehmen.

Klopfen Sie Luftfilter und Filterdeckel und Filtergehäuse vorsichtig aus. Diese Bauteile müssen danach mit Druckluft (ca. 3 bar) ausgeblasen und in umgekehrter Reihenfolge wieder montiert werden.

10.7 Lagerung

⚠ Achtung!

Ziehen Sie den Netzstecker, entlüften Sie das Gerät und alle angeschlossenen Druckluftwerkzeuge. Stellen Sie den Kompressor so ab, dass dieser nicht von Unbefugten in Betrieb genommen werden kann.

⚠ Achtung!

Den Kompressor nur in trockener und für Unbefugte unzugänglicher Umgebung aufbewahren. Nicht kippen, nur stehend aufbewahren!

10.8 Ablassen des Überdrucks

Lassen Sie den Überdruck im Kompressor ab, indem Sie den Kompressor ausschalten und die noch im Druckbehälter vorhandene Druckluft verbrauchen, z.B. mit einem Druckluftwerkzeug im Leerlauf oder mit einer Ausblaspistole.

11. Entsorgung und Wiederverwertung

Das Gerät befindet sich in einer Verpackung um Transportschäden zu verhindern. Diese Verpackung ist Rohstoff und ist somit wieder verwendbar oder kann dem Rohstoffkreislauf zurückgeführt werden.

Das Gerät und dessen Zubehör bestehen aus verschiedenen Materialien, wie z.B. Metall und Kunststoffe. Führen Sie defekte Bauteile der Sondermüllentsorgung zu. Fragen Sie im Fachgeschäft oder in der Gemeindeverwaltung nach!

12. Störungsabhilfe

Störung	Mögliche Ursache	Abhilfe
Kompressor läuft nicht.	<ul style="list-style-type: none"> • Netzspannung nicht vorhanden. • Netzspannung zu niedrig. • Außentemperatur zu niedrig. • Motor überhitzt. 	<ul style="list-style-type: none"> • Kabel, Netzstecker, Sicherung und Steckdose überprüfen. • Zu lange Verlängerungskabel vermeiden. Verlängerungskabel mit ausreichendem Aderquerschnitt verwenden. • Nicht unter +5° C Außentemperatur betreiben. • Motor abkühlen lassen ggf. Ursache der Überhitzung beseitigen.
Kompressor läuft, jedoch kein Druck.	<ul style="list-style-type: none"> • Rückschlagventil undicht • Dichtungen kaputt. • Ablass-Schraube für Kondenswasser (9) undicht. 	<ul style="list-style-type: none"> • Rückschlagventil austauschen. • Dichtungen überprüfen, kaputte Dichtungen bei einer Fachwerkstatt ersetzen lassen. • Schraube per Hand nachziehen. Dichtung auf der Schraube überprüfen, ggf. ersetzen.
Kompressor läuft, Druck wird am Manometer angezeigt, jedoch Werkzeuge laufen nicht.	<ul style="list-style-type: none"> • Schlauchverbindungen undicht. • Schnellkupplung undicht. • Zu wenig Druck am Druckregler (3) eingestellt. 	<ul style="list-style-type: none"> • Druckluftschlauch und Werkzeuge überprüfen, ggf. austauschen. • Schnellkupplung überprüfen, ggf. ersetzen. • Druckregler weiter aufdrehen.

Table of contents:	Page:
1. Introduction	16
2. Device description	16
3. Scope of delivery	16
4. Intended use	16
5. Safety information	17
6. Technical data	18
7. Before starting the equipment	18
8. Attachment and operation	19
9. Electrical connection	19
10. Cleaning, maintenance and storage	20
11. Disposal and recycling	21
12. Troubleshooting	21
13. Declaration of conformity	133
14. Warranty certificate	135

Explanation of the symbols on the equipment



Read and follow the operating and safety instructions before you start working with this power tool.



Wear ear-muffs. The impact of noise can cause damage to hearing.



Beware of hot parts!

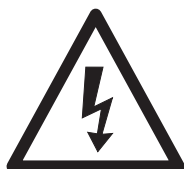

Beware of electrical voltage!



Warning! The unit is equipped with an automatic start control. Keep others away from the work area of the device!

1. Introduction

MANUFACTURER:

scheppach

Fabrikation von Holzbearbeitungsmaschinen GmbH
Günzburger Straße 69
D-89335 Ichenhausen

DEAR CUSTOMER,

we hope your new tool brings you much enjoyment and success.

NOTE:

According to the applicable product liability laws, the manufacturer of the device does not assume liability for damages to the product or damages caused by the product that occurs due to:

- Improper handling,
- Non-compliance of the operating instructions,
- Repairs by third parties, not by authorized service technicians,
- Installation and replacement of non-original spare parts,
- Application other than specified,
- A breakdown of the electrical system that occurs due to the non-compliance of the electric regulations and VDE regulations 0100, DIN 57113 / VDE0113.

WE RECOMMEND:

Read through the complete text in the operating instructions before installing and commissioning the device. The operating instructions are intended to help the user to become familiar with the machine and take advantage of its application possibilities in accordance with the recommendations. The operating instructions contain important information on how to operate the machine safely, professionally and economically, how to avoid danger, costly repairs, reduce downtimes and how to increase reliability and service life of the machine.

In addition to the safety regulations in the operating instructions, you have to meet the applicable regulations that apply for the operation of the machine in your country. Keep the operating instructions package with the machine at all times and store it in a plastic cover to protect it from dirt and moisture. Read the instruction manual each time before operating the machine and carefully follow its information. The machine can only be operated by persons who were instructed concerning the operation of the machine and who are informed about the associated dangers. The minimum age requirement must be complied with.

In addition to the safety notices contained in this operating manual and the particular instructions for your country, the generally recognised technical regulations for the operation of identical devices must be complied with.

2. Device description (Fig. 1)

1. Transport handle
2. Pressure switch
3. Pressure regulator
4. Quick-lock coupling (regulated compressed air)
5. Pressure gauge (for reading the preset vessel pressure)
6. Pressure gauge (for reading the vessel pressure)
7. Pressure vessel
8. Supporting foot
9. Drain plug for condensation water
10. Wheel hub bolt
11. Wheel
12. Housing cover
13. Motor
14. Oil plug
15. Air filter
16. Safety valve
17. ON/OFF switch
18. Oil level / -control display
19. Overload / protection switch
20. Oil drain plug / screw
- A Supporting foot
- B Washer
- C Locking ring
- D Fixing nut
- E Connection point air filter
- F Safety plug
- G Screw
- H Washer
- J Air filter cover
- K Interior air filter element
- L Filter element

3. Scope of delivery

compressor, manual, 2 wheels, supporting foot, assembly material (shown Fig.3)

- Open the packaging and remove the device carefully.
- Remove the packaging material as well as the packaging and transport bracing (if available).
- Check that the delivery is complete.
- Check the device and accessory parts for transport damage.
- If possible, store the packaging until the warranty period has expired.

⚠ ATTENTION!

The device and packaging materials are not toys! Children must not be allowed to play with plastic bags, film and small parts! There is a risk of swallowing and suffocation!

4. Intended use

The compressor is designed to generate compressed air for compressed-air driven tools which can be driven with an air volume of up to approx. 270 l/min (e.g. tire inflator, blow-out pistol and paint spray gun).

Due to the limited air output it is not possible to use the compressor to drive tools with very high air consumption (for example orbital sanders, rod grinders and hammer screwdrivers).

The equipment is to be used only for its prescribed purpose. Any other use is deemed to be a case of misuse. The user / operator and not the manufacturer will be liable for any damage or injuries of any kind caused as a result of this.

Please note that our equipment has not been designed for use in commercial, trade or industrial applications. Our warranty will be voided if the equipment is used in commercial, trade or industrial businesses or for equivalent purposes.

5. Safety information

⚠ Attention! The following basic safety measures must be observed when using electric tools for protection against electric shock, and the risk of injury and fire. Read all these notices before using the electric tool and keep the safety instructions for later reference.

Safe work

- 1 Keep the work area orderly
 - Disorder in the work area can lead to accidents.
- 2 Take environmental influences into account
 - Do not expose electric tools to rain.
 - Do not use electric tools in a damp or wet environment. There is a risk of electric shock!
 - Make sure that the work area is well-illuminated.
 - Do not use electric tools where there is a risk of fire or explosion.
- 3 Protect yourself from electric shock
 - Avoid physical contact with earthed parts (e.g. pipes, radiators, electric ranges, cooling units).
- 4 Keep children away
 - Do not allow other persons to touch the equipment or cable, keep them away from your work area.
- 5 Securely store unused electric tools
 - Unused electric tools should be stored in a dry, elevated or closed location out of the reach of children.
- 6 Do not overload your electric tool
 - They work better and more safely in the specified output range.
- 7 Wear suitable clothing
 - Do not wear wide clothing or jewellery, which can become entangled in moving parts.
 - Rubber gloves and non-slip shoes are recommended when working outdoors.
 - Tie long hair back in a hair net.
- 8 Do not use the cable for purposes for which it is not intended
 - Do not use the cable to pull the plug out of the outlet. Protect the cable from heat, oil and sharp edges.
- 9 Take care of your tools
 - Keep your compressor clean in order to work well and safely.

- Follow the maintenance instructions.
 - Check the connection cable of the electric tool regularly and have it replaced by a recognised specialist when damaged.
 - Check extension cables regularly and replace them when damaged.
- 10 Pull the plug out of the outlet
 - During non-use of the electric tool or prior to maintenance and when replacing tools.
 - 11 Avoid inadvertent starting
 - Make sure that the switch is switched off when plugging the plug into an outlet.
 - 12 Use extension cables for outdoors
 - Only use approved and appropriately identified extension cables for use outdoors.
 - Only use cable reels in the unrolled state.
 - 13 Remain attentive
 - Pay attention to what you are doing. Remain sensible when working. Do not use the electric tool when you are distracted.
 - 14 Check the electric tool for potential damage
 - Protective devices and other parts must be carefully inspected to ensure that they are fault-free and function as intended prior to continued use of the electric tool.
 - Check whether the moving parts function faultlessly and do not jam or whether parts are damaged. All parts must be correctly mounted and all conditions must be fulfilled to ensure fault-free operation of the electric tool.
 - Damaged protective devices and parts must be properly repaired or replaced by a recognised workshop, insofar as nothing different is specified in the operating manual.
 - Damaged switches must be replaced at a customer service workshop.
 - Do not use any faulty or damaged connection cables.
 - Do not use any electric tool on which the switch cannot be switched on and off.
 - 15 Have your electric tool repaired by a qualified electrician
 - This electric tool conforms to the applicable safety regulations. Repairs may only be performed by an electrician using original spare parts. Otherwise accidents can occur.
 - 16 Important!
 - For your own safety you must only use the accessories and additional units listed in the operating instructions or recommended or specified by the manufacturer. The use of mounted tools or accessories other than those recommended in the operating instructions or catalog may place your personal safety at risk.
 - 17 Noise
 - Wear ear muffs when you use the compressor.
 - 18 Replacing the power cable
 - To prevent hazards, leave the replacement of damaged power cables strictly to the manufacturer or a qualified electrician. There is a risk of electric shock!

- 19 Inflating tires
 - Directly after inflating tires, check the pressure with a suitable pressure gauge, for example at your filling station.
- 20 Roadworthy compressors for building site operations
 - Make sure that all lines and fittings are suitable for the maximum permissible operating pressure of the compressor.
- 21 Place of installation
 - Set up the compressor on an even surface.

ADDITIONAL SAFETY INSTRUCTIONS

Safety instructions for working with compressed air and blasting guns

- The compressor pump and lines can become very hot during operation. Touching these parts will burn you.
- The air which is sucked in by the compressor must be kept free of impurities that could cause fires or explosions in the compressor pump.
- When releasing the hose coupling, hold the hose coupling piece with your hand. This way, you can protect yourself against injury from the rebounding hose.
- Wear safety goggles when working with the blow-out pistol. Foreign bodies or blown off parts can easily cause injuries.
- Do not blow at people with the blow-out pistol and do not clean clothes while being worn. Risk of injury!

Safety information for paint spraying

- Do not process any paints or solvents with a flash point below 55° C. There is a risk of explosion!
- Do not heat up paints or solvents. There is a risk of explosion!
- If hazardous liquids are processed, wear protective filter units (face guards). Also, adhere to the safety information provided by the manufacturers of such liquids.
- The details and designations of the Ordinance on Hazardous Substances, which are displayed on the outer packaging of the processed material, must be observed.
- Additional protective measures are to be undertaken if necessary, particularly the wearing of suitable clothing and masks.
- Do not smoke during the spraying process and/or in the work area. There is a risk of explosion! Paint vapors are easily combustible.
- Never set up or operate the equipment in the vicinity of a fire place, open lights or sparking machines.
- Do not store or eat food and drink in the work area. Paint vapors are harmful to your health.
- The work area must exceed 30 m³ and sufficient ventilation must be ensured during spraying and drying. Do not spray against the wind. Always adhere to the regulations of the local police authority when spraying combustible or hazardous materials.
- Do not process media such as white spirit, butyl alcohol and methylene chloride with the PVC pressure hose. These media will destroy the pressure hose.

Operating pressure vessels

- You must keep your pressure vessel in good working order, operate the vessel correctly, monitor the vessel, carry out necessary maintenance and repair work immediately and meet the relevant safety precautions.
- The supervisory authority may enforce essential control measures in individual cases.
- A pressure vessel is not allowed to be used if it has faults or deficiencies that can endanger workers or third parties.
- Check the pressure vessel for signs of rust and damage each time before using. Do not use the compressor with a damaged or rusty pressure vessel. If you discover any damage, then please contact the customer service workshop.

Do not lose these safety instructions

6. Technical data

Mains connection	230 V~ 50 Hz
Motor rating W	max. 1500
Operating mode	S1
Compressor speed min⁻¹	2850 min ⁻¹
Pressure vessel capacity (in liters)	approx. 24
Operating pressure	approx. 8 bar
Theoretical intake capacity (l/min)	approx. 220
sound power level L_{WA}	93 dB(A)
uncertainty K_{WA}	2.4 dB
Protection type	IP20
Weight of the unit in kg	23

The noise emission values were measured in accordance with EN ISO 2151.

Wear hearing protection.

The effects of noise can cause a loss of hearing.

7. Before starting the equipment

Before you connect the equipment to the mains supply make sure that the data on the rating plate are identical to the mains data.

- Check the equipment for damage which may have occurred in transit. Report any damage immediately to the transport company which was used to deliver the compressor.
- Install the compressor near the point of consumption.
- Avoid long air lines and supply lines (extension cables).
- Make sure that the intake air is dry and dustfree.
- Do not install the compressor in a damp or wet room.
- The compressor may only be used in suitable rooms (with good ventilation and an ambient temperature from +5 °C to 40 °C). There must be no dust, acids, vapors, explosive gases or inflammable gases in the room.
- The compressor is designed to be used in dry rooms. It is prohibited to use the compressor in areas where work is conducted with sprayed water.

8. Attachment and operation

⚠ Important!

You must fully assemble the appliance before using it for the first time!

You will require the following tools for assembly and installation: 2 x open-ended wrench size 13 mm (not included)

8.1 Fitting the wheels (11)

- Fit the supplied wheels (11) as shown in Fig. 5.

8.2 Fitting the supporting foot (A)

- Fit the supplied supporting foot (A) as shown in Figure 6.

8.3 Installation of the air filter (15)

- Remove the transport plug (Figure 11 pos. F) and attach the air filter (Figure 12/15) on the unit by turning clockwise (N) (Figure 13).
- Solve for maintenance the air filter (15) by turning counter-clockwise (M) (Figure 13).

8.4 Checking the oil level (Figure 8 - 10)

⚠ Warning: For the first use, check the oil level of the compressor.

- 1 Operating the machine without oil will cause irreparable damage and render the warranty invalid.
- 2 Remove the plastic oil inlet plug on top of the crank box of the compressor casing. (see fig. 8)
- 3 Check the oil level in the sight glass (18). The oil level should be in the centre of the red circle. (see fig. 10 pos. 18.1)
- 4 Attach the closing plug (14), which is included and pull it tight.

8.5 Mains connection

- The compressor is equipped with a mains cable with shock-proof plug. This can be connected to any 230-240 V~ 50 Hz shock-proof socket which is protected by a 16 A fuse.
- Before you use the machine, make sure that the mains voltage is the same as the operating voltage (see the rating plate).
- Long supply cables, extensions, cable reels etc. cause a drop in voltage and can impede motor start-up.
- At low temperatures below +5°C, sluggishness may make starting difficult or impossible.

8.6 ON/OFF switch (Fig. 2 Pos. 17)

- Pull the ON/OFF switch (17) upwards to switch on the compressor. To switch off the compressor, press the ON/OFF switch (17) down.

8.7 Setting the pressure (Fig. 4)

- Use the pressure regulator (3) to set the pressure on the pressure gauge (5).
- The set pressure can be drawn from the quicklock coupling (Fig. 1/Pos. 4).
- The vessel pressure can be read off the pressure gauge (6).

8.8 Setting the pressure switch

- The pressure switch (2) is set at the factory.
Cut-in pressure approx. 6 bar
Cut-out pressure approx. 8 bar.

8.9 Overload protection switch (fig. 14 pos. 19)

- The compressor has an automatic protection against thermal overload. The overload protector is activated at high engine temperature.
- The device is turned off. Re-commissioning of the device can be done only after cooling down and manual reset.
- Follows after activation:
 - Let the unit cool down
 - Press the overload protection switch (19)
- Start the device as described under 8.6

9. Electrical connection

The electrical motor installed is connected and ready for operation. The connection complies with the applicable VDE and DIN provisions.

The customer's mains connection as well as the extension cable used must also comply with these regulations.

Damaged electrical connection cable

The insulation on electrical connection cables is often damaged.

This may have the following causes:

- Passage points, where connection cables are passed through windows or doors.
- Kinks where the connection cable has been improperly fastened or routed.
- Places where the connection cables have been cut due to being driven over.
- Insulation damage due to being ripped out of the wall outlet.
- Cracks due to the insulation ageing.

Such damaged electrical connection cables must not be used and are life-threatening due to the insulation damage.

Check the electrical connection cables for damage regularly. Make sure that the connection cable does not hang on the power network during the inspection.

Electrical connection cables must comply with the applicable VDE and DIN provisions. Only use connection cables with the marking „H05VV-F“.

The printing of the type designation on the connection cable is mandatory.

AC motor

- The mains voltage must be 230 V~
- Extension cables up to 25 m long must have a cross-section of 1.5 mm².

Connections and repairs of electrical equipment may only be carried out by an electrician.

Please provide the following information in the event of any enquiries:

- Type of current for the motor
- Machine data - type plate
- Machine data - type plate

10. Cleaning, maintenance, and storage

⚠ Important!

Pull out the power plug before doing any cleaning and maintenance work on the equipment. Risk of injury from electric shock!

⚠ Important!

Wait until the equipment has cooled down completely! Risk of burns!

⚠ Important!

Always depressurize the equipment before carrying out any cleaning and maintenance work! Risk of injury!

10.1 Cleaning

- Keep the equipment free of dirt and dust as far as possible. Wipe the equipment with a clean cloth or blow it down with compressed air at low pressure.
- We recommend that you clean the equipment immediately after you use it.
- Clean the equipment regularly with a damp cloth and some soft soap. Do not use cleaning agents or solvents; these may be aggressive to the plastic parts in the equipment. Ensure that no water can get into the interior of the equipment.
- You must disconnect the hose and any spraying tools from the compressor before cleaning. Do not clean the compressor with water, solvents or the like.

10.2 Maintenance work on the pressure vessel/condensed water (Fig. 1)

⚠ Important!

To ensure a long service life of the pressure vessel (7), drain off the condensed water by opening the drain valve (9) each time after using.

Release the vessel pressure first (see 10.8). Open the drain screw by turning counter-clockwise (looking at the screw from the bottom of the compressor) so that all the condensed water can run out of the pressure vessel. Then close the drain screw again (turn it clockwise). Check the pressure vessel for signs of rust and damage each time before using. Do not use the compressor with a damaged or rusty pressure vessel. If you discover any damage, then please contact the customer service workshop.

10.3 Safety valve (Fig. 2/Pos. 16)

The safety valve (16) has been set for the highest permitted pressure of the pressure vessel. It is prohibited to adjust the safety valve or remove its seal. Actuate the safety valve from time to time to ensure that it works when required. Pull the ring with sufficient force until you can hear the compressed air being released. Release the ring again.

10.4 Checking the oil level at regular intervals (Figure 10)

Place the compressor on a level and straight surface. The oil level must be between the MAX and MIN marks on the oil level window (18).

Oil change: we recommend SAE 15W 40 or equivalent. The original oil filling must be changed after 100 hours in operation; thereafter the oil must be drained and replaced with new oil after every 500 hours in operation.

10.5 Changing the oil (Figure 10)

Switch off the engine and pull the mains plug out of the socket. After releasing any air pressure you can unscrew the oil drain plug (20) from the compressor pump. To prevent the oil from running out in an uncontrolled manner, hold a small metal chute under the opening and collect the oil in a vessel. If the oil does not drain out completely, we recommend tilting the compressor slightly. When the oil has drained out, re fit the oil drain plug (20).

Dispose of the old oil at a drop-off point for old oil. To fill in the correct quantity of oil, make sure that the compressor stands on an even surface. Fill new oil through the oil filler opening (14.1) until it comes up to the maximum level. This is marked with a red dot on the oil level window (18) (Fig. 10 pos. 18.1). Do not exceed the maximum filling quantity. Overfilling the equipment may result in damage. Reinsert the oil sealing plug (14) into the oil filler opening (14.1).

10.6 Cleaning the intake filter (Fig. 12, 13)

The intake filter prevents dust and dirt being drawn in. It is essential to clean this filter after at least every 300 hours in service. A clogged intake filter will decrease the compressor's performance dramatically. Open the thumb screw (G) to remove the intake filter. Then pull off the filter cover (J). Now you can remove the air filter (L) and the filter housing (K). Carefully tap out the air filter, filter cover and filter housing. Then blow out these parts with compressed air (approx. 3 bar) and reinstall in reverse order.

10.7 Storage

⚠ Important!

Pull out the mains plug and ventilate the equipment and all connected pneumatic tools. Switch off the compressor and make sure that it is secured in such a way that it cannot be started up again by any unauthorized person.

⚠ Important!

Store the compressor only in a dry location which is not accessible to unauthorized persons. Always store upright, never tilted!

10.8 Releasing excess pressure

Release the excess pressure by switching off the compressor and using the compressed air which is still left in the pressure vessel, e.g. with a compressed air tool running in idle mode or with a blow-out pistol.

11. Disposal and recycling

The equipment is supplied in packaging to prevent it from being damaged in transit. The raw materials in this packaging can be reused or recycled. The equipment and its accessories are made of various types of material, such as metal and plastic. Defective components must be disposed of as special waste. Ask your dealer or your local council.

12. Troubleshooting

Fault	Possible cause	Remedy
The compressor does not start.	<ul style="list-style-type: none"> • No supply voltage. • Insufficient supply voltage. • Outside temperature is too low. • Motor is overheated. 	<ul style="list-style-type: none"> • No supply voltage. • Insufficient supply voltage. • Outside temperature is too low. • Motor is overheated.
The compressor starts but there is no pressure.	<ul style="list-style-type: none"> • The non-return valve leaks. • The seals are damaged. • The drain plug for condensation water (9) leaks. 	<ul style="list-style-type: none"> • The non-return valve leaks. • The seals are damaged. • The drain plug for condensation water (9) leaks.
The compressor starts, pressure is shown on the pressure gauge, but the tools do not start.	<ul style="list-style-type: none"> • The hose connections have a leak. • A quick-lock coupling has a leak. • Insufficient pressure set on the pressure regulator (3). 	<ul style="list-style-type: none"> • The hose connections have a leak. • A quick-lock coupling has a leak. • Insufficient pressure set on the pressure regulator (3).

Table des matières:	Page:
1. Introduction	24
2. Description de l'appareil	24
3. Limite de fourniture	24
4. Utilisation conforme à l'affectation	25
5. Consignes de sécurité	25
6. Caractéristiques techniques	27
7. Avant la mise en service	27
8. Structure et commande	27
9. Raccordement électrique	28
10. Nettoyage, maintenance et stockage	28
11. Mise au rebut et recyclage	29
12. Dépannage	30
13. Déclaration de conformité	133
14. Acte de garantie	135

Légende des symboles apposés sur l'appareil



Avant la mise en service, lisez le mode d'emploi et les consignes de sécurité et respectez-les!



Portez une protection de l'ouïe. L'exposition au bruit peut entraîner une perte de l'ouïe.



Attention aux pièces brûlantes !

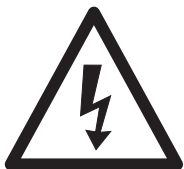

Attention à la tension électrique !



Attention! L'appareil est équipé d'un système automatique de mise en route. Veillez à maintenir les tierces personnes à distance de l'appareil !

1. Introduction

FABRICANT:

scheppach

Fabrikation von Holzbearbeitungsmaschinen GmbH
Günzburger Straße 69
D-89335 Ichenhausen

CHERS CLIENTS,

Nous espérons que votre nouvelle machine vous apportera satisfaction et de bons résultats.

REMARQUE:

Selon la loi en vigueur sur la responsabilité du fait des produits, le fabricant n'est pas tenu responsable pour tous les dommages à cet appareil ou pour tous les dommages résultant de l'exploitation de cet appareil, dans les cas suivants :

- Mauvaise manipulation,
- Non-respect des instructions d'utilisation,
- Travaux de réparation effectués par des tiers, par des spécialistes non autorisés,
- Remplacement et installation de pièces de rechange qui ne sont pas d'origine.
- Utilisation non conforme,
- Lors d'une défaillance du système électrique en cas de non-conformité avec les réglementations électriques et les normes VDE 0100, DIN 57113 / VDE0113.

Nous vous recommandons:

De lire intégralement le manuel d'utilisation, avant d'effectuer le montage et la mise en service.

Le présent manuel d'utilisation vous facilitera la prise en main et la connaissance de la machine, tout en vous permettant d'en utiliser pleinement le potentiel dans le cadre d'une utilisation conforme. Les instructions importantes qu'il contient vous apprendront comment travailler avec la machine de manière sûre, rationnelle et économique ; comment éviter les dangers, réduire les coûts de réparation et réduire les périodes d'indisponibilité ; comment enfin augmenter la fiabilité et la durée de vie de la machine. En plus des consignes de sécurité continues dans ce manuel d'utilisation, vous devez respecter scrupuleusement les réglementations et les lois applicables lors de l'utilisation de la machine dans votre pays.

Conservez le manuel d'utilisation dans une pochette plastique pour le protéger de la saleté et de l'humidité, sur la machine. Avant de commencer à travailler avec la machine, chaque utilisateur doit lire le manuel d'utilisation puis le suivre attentivement. Seules les personnes formées à l'utilisation de la machine et conscientes des risques associés sont autorisées à travailler avec la machine. L'âge minimum requis doit être respecté.

En plus des recommandations concernant la sécurité contenues dans cette notice et de la réglementation spécifique en vigueur pour l'utilisation d'appareils similaires dans votre pays de résidence, il convient de respecter les règles techniques reconnues.

2. Description de l'appareil (Fig. 1)

1. Poignée de transport
2. Manocontact
3. Manostat régulateur
4. Raccord rapide (air comprimé réglé)
5. Manomètre (la pression réglée est lisible)
6. Manomètre (pression du réservoir lisible)
7. Réservoir à air comprimé
8. Pied
9. Bouchon fileté de décharge pour eau de condensation
10. Boulon de roue
11. Roue
12. Capot
13. Moteur
14. Bouchon d'huile
15. Filtre à air
16. Soupape de sécurité
17. Interrupteur en / hors circuit
18. Le niveau d'huile / -contrôle Afficher
19. Surcharge / disjoncteur
20. Bouchon de vidange d'huile / vis
- A Pied
- B Rondelle
- C Circlip
- D Ecrou
- E Filtre à air Terminal
- F Bouchon de sécurité
- G Vis
- H Rondelle
- J Couvercle de filtre à air
- K Élément de filtre à air intérieur
- L Élément de filtre

3. Limite de fourniture

Compresseur , notice d'utilisation, 2 roues, pied, matériel de montage (voir Fig.3)

- Ouvrez l'emballage et sortez-en délicatement l'appareil.
- Retirez le matériau d'emballage, ainsi que les protections d'emballage et de transport (s'il y a lieu).
- Vérifiez que les fournitures sont complètes.
- Vérifiez que l'appareil et les accessoires n'ont pas été endommagés lors du transport.
- Conservez si possible l'emballage jusqu'à la fin de la période de garantie.

⚠ ATTENTION!

L'appareil et les matériaux d'emballage ne sont pas des jouets ! Les enfants ne doivent en aucun cas jouer avec les sacs en plastique, films d'emballage et pièces de petite taille ! Il existe un risque d'ingestion et d'asphyxie !

4. Utilisation conforme à l'affectation

Le compresseur sert à produire de l'air comprimé pour les outils fonctionnant à l'air comprimé qui peuvent être exploités avec un débit d'air d'env. 270 l/min. (p.ex. pompes à pneus, pistolets à air et pistolets de vernissage). En raison du débit d'air limité, il n'est pas possible d'exploiter des outils dont la consommation en air est très élevée (p.ex. Ponceuse oscillante, meuleuse et tournevis à frapper).

Veillez au fait que nos appareils, conformément à leur affectation, n'ont pas été construits, pour être utilisés dans un environnement professionnel, industriel ou artisanal. Nous déclinons toute responsabilité si l'appareil est utilisé professionnellement, artisanalement ou dans des sociétés industrielles, tout comme pour toute activité équivalente.

Remarque : conformément aux dispositions, nos appareils n'ont pas été conçus pour une utilisation commerciale, artisanale ou industrielle. Nous déclinons toute responsabilité si l'appareil est utilisé dans des exploitations commerciales, artisanales ou industrielles, ou dans le cadre d'activités comparables.

5. Consignes de sécurité

⚠ Attention! Les consignes de sécurité suivantes doivent impérativement être respectées lors de l'utilisation d'outils électriques pour éviter les chocs électriques, les risques de blessures et incendies. Lisez toutes les instructions avant d'utiliser l'outil électrique et conservez les consignes de sécurité.

Travail en toute sécurité

- 1 Maintenir l'ordre dans la zone de travail
 - Le désordre régnant dans la zone de travail peut entraîner des accidents.
- 2 Prendre en compte les facteurs environnementaux
 - Ne pas exposer les outils électriques à la pluie.
 - Ne pas utiliser les outils électriques dans un environnement humide ou mouillé. Danger d'électrocution !
 - Veiller à ce que la zone de travail soit bien éclairée.
 - Ne pas utiliser les outils électriques dans les lieux soumis à des risques d'incendie ou d'explosion.
- 3 Assurer une protection contre les chocs électriques
 - Éviter tout contact du corps avec les pièces mises à la terre (par exemple, tuyaux, radiateurs, fours électriques, appareils de réfrigération).
- 4 Tenez les enfants à l'écart !
 - Ne laissez pas d'autres personnes toucher l'outil ou le câble, éloignez-les de votre poste de travail.
- 5 Conserver les outils électriques non utilisés en sécurité
 - Les outils électriques non utilisés doivent être conservés dans un lieu sec, en hauteur ou fermé, hors de portée des enfants.
- 6 Ne pas forcer l'outil électrique
 - Il fonctionne en effet de manière plus satisfaisante et plus sûre dans sa plage de performances.

- 7 Porter des vêtements adaptés
 - Ne pas porter de vêtements amples ou de bijoux qui risqueraient d'être entraînés par les pièces mobiles.
 - Lors de travaux en plein air, il est recommandé de porter des gants en caoutchouc et des chaussures antidérapantes.
 - Recouvrir les cheveux longs d'un filet.
- 8 Ne pas utiliser le câble/cordon dans de mauvaises conditions
 - Ne pas tirer sur le câble pour débrancher le connecteur de la prise. Protéger le câble de la chaleur, de l'huile et des bords coupants.
- 9 Prendre soin de ses outils
 - Maintenez votre compresseur propre pour pouvoir bien travailler en sécurité.
 - Suivez les consignes de maintenance
 - Contrôler régulièrement la conduite de raccordement de l'outil électrique et le faire remplacer par un spécialiste agréé en cas de dommage.
 - Contrôler régulièrement les rallonges et les remplacer en cas de dommage.
- 10 Tirer directement sur le connecteur pour le débrancher de la prise
 - En cas de non-utilisation de l'outil électrique, avant une opération de maintenance et lors du remplacement des outils.
- 11 Éviter une mise en marche involontaire
 - S'assurer lors du branchement de la fiche dans la prise que l'interrupteur est éteint.
- 12 Utiliser la rallonge pour l'extérieur
 - En extérieur, utiliser uniquement des rallonges autorisées et indiquées comme étant conformes à cet emploi.
 - N'utiliser les tambours de câbles que lorsqu'ils sont déroulés.
- 13 Être attentif
 - Faire attention à ce que l'on fait. Procéder de manière raisonnable. Ne pas utiliser l'outil électrique lorsque l'on n'est pas concentré.
- 14 Vérifier si l'outil électrique présente des dommages
 - Avant de poursuivre l'utilisation de l'outil électrique, il convient de vérifier soigneusement que les dispositifs de protection et les autres pièces fonctionnent parfaitement et conformément aux dispositions.
 - Vérifier que les pièces mobiles fonctionnent parfaitement, ne sont pas coincées et ne sont pas endommagées. Toutes les pièces doivent être montées correctement et toutes les conditions doivent être remplies pour garantir un fonctionnement impeccable de l'outil électrique.
 - Sauf indication contraire dans la notice d'utilisation, les dispositifs de protection et pièces endommagées doivent être réparés ou remplacés conformément aux dispositions par un atelier spécialisé et agréé.
 - Les interrupteurs défectueux (ex : ne permettant pas de passer de l'état de marche à l'état d'arrêt) doivent être remplacés par un atelier du service après-vente.
 - Ne pas utiliser de conduites de raccordement défectueuses ou endommagées.

- Ne pas utiliser d'outils électriques pour lesquels les fiches ne se branchent et ne se débranchent pas.
- 15** Faire réparer l'outil électrique par un électricien spécialisé
 - Cet outil électrique est conforme aux dispositions de sécurité en vigueur. Les réparations ne doivent être menées à bien que par un électricien spécialisé qui utilisera des pièces de rechange d'origine. Sinon, l'utilisateur risque l'accident.
- 16** Attention !
 - Pour votre propre sécurité, utilisez uniquement des accessoires et appareils auxiliaires indiqués dans le mode d'emploi ou recommandés ou indiqués par le producteur. L'usage de tout autre outil ou accessoire que ceux recommandés dans le mode d'emploi ou dans le catalogue peut signifier pour vous un risque de blessure corporelle.
- 17** Bruit
 - Portez une protection de l'ouïe lors de l'utilisation du compresseur.
- 18** Remplacement de la conduite de raccordement
 - Lorsque la ligne de raccordement est endommagée, le producteur ou un(e) spécialiste en électricité doit la remplacer afin d'éviter tout danger. Danger par électrocution !
- 19** Gonflage de pneus
 - Contrôlez la pression de gonflage directement après le remplissage en utilisant un manomètre adéquat, p. ex. dans une station service.
- 20** Compresseurs pouvant aller sur route en conditions de chantier
 - Veiller à ce que tous les tuyaux et toutes les robinetteries conviennent à la pression de service la plus élevée admise pour le compresseur.
- 21** Lieu d'implantation
 - Mettez uniquement le compresseur sur une surface plane.

Consignes de sécurité supplémentaires

Consignes de sécurité relatives au travail avec de l'air comprimé et des pistolets à air

- La pompe du compresseur et les câbles atteignent des températures élevées en fonctionnement. Tout contact provoque des brûlures.
- L'air aspiré par le compresseur doit être maintenu exempt d'impuretés, elles pourraient entraîner des explosions ou des incendies dans la pompe du compresseur.
- Maintenez la pièce de connexion du flexible de la main pendant que vous détachez le raccord. Vous éviterez de la sorte des blessures par le tuyau qui rebondit.
- Portez des lunettes de protection lorsque vous travaillez avec le pistolet à air. Des corps étrangers et des pièces emportées par le souffle peuvent provoquer facilement des blessures.
- Ne dirigez pas le jet sur des personnes et ne nettoyez pas des vêtements au corps avec le pistolet à air. Risque de blessure!

Consignes de sécurité lors de la peinture au pistolet

- N'utilisez pas de vernis ni de détergeant ayant un point d'inflammation inférieur à 55° C. Danger d'explosion !
- Ne chauffez pas la laque et le détergeant. Danger d'explosion !
- Lorsque vous utilisez des liquides nuisibles pour la santé, il est nécessaire de porter des appareils filtrants (masques) à des fins de protection. Respectez également les indications des producteurs de telles substances en ce qui concerne les mesures de sécurité.
- Respecter les indications sur les emballages des matériaux traités et les marquages de l'ordonnance relative aux substances dangereuses. Le cas échéant, prendre des mesures de protection supplémentaires, porter particulièrement des vêtements adéquats et masques.
- Il ne faut pas fumer pendant la pulvérisation tout comme dans l'espace de travail. Danger d'explosion ! Les vapeurs de peinture sont aussi facilement inflammables.
- Aucun foyer, ni flamme nue, ni aucune machine produisant des étincelles ne doivent être présentes ni utilisées.
- Ne consommez pas et ne conservez pas d'aliments et de boissons dans l'espace de travail. Les vapeurs de couleurs sont nocives à la santé.
- L'espace de travail doit avoir plus de 30 m³ et il faut garantir un renouvellement d'air suffisant lors de la pulvérisation et du séchage. Ne pulvériser pas contre le vent. Respectez toujours les règlements de la police locale lorsque vous pulvériser des produits combustibles ou dangereux.
- N'utilisez pas de fluides comme de l'essence minérale, du butylalcool et du chlorure de méthylène en association avec le tuyau de refoulement en C.P.V. Ces fluides détruisent le tuyau de refoulement.

Fonctionnement de réservoirs de pression

- Toute personne qui exploite un récipient sous pression doit le conserver en bon état, l'exploiter dans les règles de l'art, le surveiller, procéder immédiatement à tous travaux d'entretien et de réparation nécessaires et prendre les mesures de sécurité nécessaires en fonction des circonstances.
- L'autorité de surveillance peut ordonner dans certains cas des mesures de surveillance nécessaires.
- Il ne faut pas exploiter un récipient à pression, lorsqu'il présente des vices qui menacent les employés ou des tiers.
- Contrôlez le réservoir de pression avant chaque service pour déceler la rouille et les détériorations. Il ne faut pas exploiter le compresseur avec réservoir de pression rouillé ou endommagé. Faites un constat de l'endommagement et adressez-vous au service après-vente.

Conservez bien ces consignes de sécurité.

6. Caractéristiques techniques

Branchement secteur	230 V~ 50 Hz
Puissance moteur W	max. 1500
Mode de service	S1
Vitesse de rotation du compresseur tr/min.	2850 min ⁻¹
Volume du réservoir sous pression (en litres)	env. 24
Pression de service	env. 8 bar
Puissance d'aspiration l/min.	env. 220
Niveau acoustique L _{WA}	93 dB(A)
Imprécision K _{WA}	2.4 dB
Type de protection	IP20
Poids de l'appareil en kg	23

Les valeurs de niveau de bruit ont été déterminées conformément à EN ISO 2151.

Portez une protection auditive.

Les nuisances sonores peuvent entraîner une perte d'audition.

7. Avant la mise en service

Assurez-vous, avant de connecter la machine, que les données se trouvant sur la plaque de signalisation correspondent bien aux données du réseau.

- Contrôler si l'appareil n'est pas endommagé. Signalez immédiatement tout dommage au transporteur par lequel le compresseur a été livré.
- Le compresseur doit être mis en place à proximité du consommateur.
- Il faut éviter les conduites d'air longues et les conduites d'alimentation longues (câbles de rallonge).
- Veillez à ce que l'air aspiré soit sec et sans poussière.
- N'installez pas le compresseur dans un endroit humide ni mouillé.
- Le compresseur doit être utilisé uniquement dans des endroits adéquats (bonne ventilation, température ambiante +5° jusqu'à 40° C). La pièce doit être exempte de poussières, d'acides, de vapeurs, de gaz explosives ou inflammables.
- Le compresseur doit être employé dans des endroits secs. Il ne peut pas être utilisé dans des zones où l'on travaille avec des éclaboussures d'eau.

8. Structure et commande

⚠ Attention !

Avant la mise en service, montez absolument l'appareil complètement !

Pour le montage, vous avez besoin de : 2 x clés à fourche 13 mm (non comprises dans la livraison)

8.1 Montage des roues (11)

- Montez les roues de transport (11) jointes comme représenté en figure 5.

8.2 Montage du pied d'appui (A)

- Montez le pied (A) joint comme indiqué dans la figure 6.

8.3 L'installation du filtre à air (15)

- Retirez les bouchons de transport (figure 11 pos. F) et fixez le filtre à air (Figure 12/15) sur l'appareil en tournant dans le sens horaire (N) (Figure 13).
- Résoudre pour l'entretien du filtre à air (15) en tournant dans le sens antihoraire (M) (figure 13).

8.4 Contrôle du niveau d'huile (figure 8-10)

⚠ Attention : vérifiez impérativement le niveau d'huile avant la première mise en service !

- 1 Une exploitation sans huile entraîne des dommages irréparables et l'annulation de la garantie.
- 2 Retirez la fixation en plastique prévue pour le transport du dessus de l'espace aéré de l'emballage du compresseur. (voir fig. 8)
- 3 Vérifiez le niveau d'huile au moyen de la vitre d'affichage (18). Le niveau d'huile doit se situer à l'intérieur du cercle rouge. (voir fig. 10 pos. 18.1)
- 4 Attachez les points de fixation (14) fournis dans le colis et serrez-les bien.

8.5 Raccord réseau

- Le compresseur est équipé d'un câble réseau avec fiche à contact de protection. Celui-ci peut être raccordé à chaque prise de courant de sécurité 230-240 V~ 50 Hz protégée par fusible 16 A.
- Veillez, avant la mise en service, à ce que la tension du secteur et la tension de service soient les mêmes, en vous reportant à la plaque signalétique de la machine.
- Les longs câbles d'alimentation tout comme les rallonges, tambours de câble etc. entraînent des chutes de tension et peuvent empêcher le démarrage du moteur.
- Lorsque la température descend en dessous de +5° C, le moteur marche durement et peut ne pas démarrer.

8.6 Interrupteur marche/arrêt (fig. 2 pos. 17)

- Pour la mise en service du compresseur, tirez l'interrupteur Marche/Arrêt (17) vers le haut. Pour la mise hors-circuit, pousser l'interrupteur Marche/ Arrêt (17) vers le bas.

8.7 Réglage de pression (fig. 4)

- Le régulateur de pression (3) permet de régler la pression sur le manomètre (5).
- La pression réglée peut être prise au niveau du raccord rapide (fig. 1/pos. 4).
- On peut lire la pression du récipient sur le manomètre (6).

8.8 Réglage du manocontact

- Le manocontact (2) est réglé à l'usine.
Pression d'enclenchement env. 6 bars
Pression de mise hors circuit env. 8 bars.

8.9 Commutateur de protection de surcharge (fig. 14 pos. 19)

- Le compresseur doit protection automatique contre les surcharges thermiques. Le limiteur de surcharge est activé à haute température du moteur.
- L'appareil est éteint. Re-mise en service de l'appareil peut être effectué seulement après refroidissement et de réarmement manuel.
- Suit après activation:
 - Laissez refroidir l'appareil
 - Appuyez sur le commutateur de protection contre les surcharges (19)
- Démarrer le dispositif tel que décrit sous 8.6

9. Raccord électrique

Le moteur électrique installé est prêt à fonctionner une fois raccordé. Le raccordement correspond aux dispositions de la VDE et DIN en vigueur.

Le branchement au secteur effectué par le client ainsi que la rallonge électrique utilisée doivent correspondre à ces prescriptions.

Ligne de raccordement électrique défectueuse

Des détériorations de l'isolation sont souvent présentes sur les lignes de raccordement électriques.

Les causes peuvent en être :

- Des points de pression, si les lignes de raccordement passent par des fenêtres ou interstices de portes.
- Des pliures dues à une fixation ou à un cheminement incorrects des lignes de raccordement.
- Des points d'intersection si les lignes de raccordement se croisent.
- Des détériorations de l'isolation dues à un arrachement hors de la prise murale.
- Des fissures dues au vieillissement de l'isolation.

Des lignes de raccordement électriques endommagées de la sorte ne doivent pas être utilisées et, en raison de leur isolation défectueuse, sont mortellement dangereuses.

Vérifier régulièrement que les lignes de raccordement électriques ne sont pas endommagées.

Lors du contrôle, veillez à ce que la conduite de raccordement ne soit pas connectée au réseau.

Les lignes de raccordement électriques doivent correspondre aux dispositions VDE et DIN en vigueur. N'utilisez que des lignes de raccordement dotées du signe H05VV-F.

L'indication de la désignation du type sur la ligne de raccordement est obligatoire.

Moteur à courant alternatif

La tension du réseau doit être de 230 V~.

Les rallonges d'une longueur max. de 25 m doivent présenter une section de 1,5 mm².

Les raccordements et réparations de l'équipement électrique doivent être réalisés par un électricien.

Pour toute question, veuillez indiquer les données suivantes :

- Type de courant du moteur
- Données figurant sur la plaque signalétique de la machine
- Données figurant sur la plaque signalétique du moteur

10. Nettoyage, maintenance et stockage

⚠ Attention !

Retirez la prise du réseau pour chaque travail de réglage et de maintenance ! Risque de blessure par coup de courant !

⚠ Attention !

Attendez jusqu'à ce que l'appareil ait complètement refroidi ! Risque de brûlure.!

⚠ Attention !

Avant tous travaux de nettoyage et de maintenance, mettez l'appareil hors pression ! Risque de blessure !

10.1 Nettoyage

- Maintenez l'appareil aussi propre et sans poussière que possible. Frottez l'appareil avec un chiffon propre ou soufflez dessus avec de l'air comprimé à basse pression.
- Nous recommandons de nettoyer l'appareil directement après chaque utilisation.
- Nettoyez l'appareil régulièrement à l'aide d'un chiffon humide et un peu de savon noir. N'utilisez aucun produit de nettoyage ni détergent; ils pourraient endommager les pièces en matières plastiques de l'appareil. Veillez à ce qu'aucune eau n'entre à l'intérieur de l'appareil.
- Détachez le tuyau et les outils de pulvérisation du compresseur avant de commencer le nettoyage. Le compresseur ne doit pas être lavé à l'eau, avec des solvants ou autres produits du même genre.

10.2 Maintenance du récipient sous pression/ Condensat (fig. 1)

⚠ Attention!

Pour une durée de conservation durable du récipient sous pression (7), il faut vider l'eau de condensation en ouvrant le bouchon fi leté de vidange (9) après chaque service.

Faites d'abord sortir la pression du récipient (voir 10.8). Le bouchon fi leté de vidange se dévisse en tournant dans le sens contraire des aiguilles d'une montre (si on regarde du bas du compresseur vers la vis), afin que l'eau de condensation puisse s'échapper complètement du récipient sous pression. Refermez ensuite le bouchon fi leté de vidange (dans le sens des aiguilles d'une montre). Contrôlez le récipient sous pression avant chaque service pour déceler la rouille et les détériorations. Il ne faut pas exploiter le compresseur avec un récipient sous pression rouillé ou endommagé. Si vous constatez des dommages, veuillez vous adresser au service après-vente.

10.3 Soupape de sécurité (fig. 2/pos. 16)

La soupape de sécurité (16) est réglée sur la pression maximale admise du récipient sous pression. Il est interdit de dérégler la soupape de sécurité ou de supprimer ses plombs. Pour que la vanne de sécurité fonctionne correctement en cas de besoin, il faut l'actionner de temps en temps. Tirez sur la bague jusqu'à ce que vous entendiez l'air comprimé s'échapper. Ensuite, relâchez la bague.

10.4 Contrôlez régulièrement le niveau d'huile (figure 10)

Mettez le compresseur sur une surface plane et droite. Le niveau d'huile doit se trouver entre le MAX et le MIN du verre-regard de l'huile (18). Vidange d'huile - huile recommandée : SAE 15W 40 ou équivalente. Le premier remplissage doit être remplacé au bout de 100 heures de service ; ensuite, vidanger l'huile toutes les 500 heures de service pour en remplir une nouvelle.

10.5 Changement d'huile (figure 10)

Mettez le moteur hors circuit et déconnectez la fiche de contact de la prise. Après avoir fait baisser la pression de l'air, vous pouvez dévisser le bouchon fileté de vidange d'huile (20) sur la pompe du compresseur. Afin que l'huile ne s'échappe pas de façon incontrôlée, maintenez une petite goulotte en tôle dessous et récupérez l'huile dans un réservoir. Si l'huile ne s'écoule pas complètement, nous recommandons de pencher légèrement le compresseur. Lorsque l'huile a fini de s'écouler, remettez le bouchon fileté de vidange d'huile (20) en place.

Éliminez l'huile usée en l'apportant dans un point de collecte des huiles usées correspondant.

Pour remplir la quantité d'huile correcte, veillez à ce que le compresseur se trouve sur une surface plane. Remplissez la nouvelle huile dans l'orifice de remplissage d'huile (14.1) jusqu'à ce que le niveau d'huile maximal de remplissage soit atteint. Celui-ci est marqué d'un point rouge sur le verre-regard de l'huile (18) (figure 10 pos. 18.1). Ne dépassez pas la quantité maximale de remplissage. Un surremplissage peut entraîner un dommage de l'appareil. Introduisez à nouveau le bouchon de fermeture de l'huile (14) dans l'orifice de remplissage d'huile (14.1).

10.6 Nettoyage du filtre d'aspiration (figure 12, 13)

Le filtre d'aspiration empêche d'aspirer de la poussière et des impuretés. Il faut nettoyer ce filtre au moins toutes les 300 heures de service. Un filtre d'aspiration bouché réduit énormément la puissance du compresseur. Retirez le filtre d'aspiration en ouvrant la vis à oreilles (G). Retirez ensuite le couvercle du filtre (J). Vous pouvez à présent retirer le filtre à air (L) et le boîtier de filtre (K). Tapotez le filtre à air, le couvercle du filtre et le boîtier de filtre précautionneusement. Soufflez ensuite ces composants avec de l'air comprimé (env. 3 bars) et remontez-les dans l'ordre inverse.

10.7 Stockage

⚠ Attention!

Tirez la fiche de contact, ventilez l'appareil et tous les outils à air comprimé raccordés. Rangez le compresseur de manière qu'aucune personne non autorisée ne puisse le mettre en service.

⚠ Attention!

Maintenez le compresseur uniquement au sec et inaccessible aux personnes non autorisées. Ne le renversez pas, conservez-le uniquement debout !

10.8 Évacuation du surplus de pression

Évacuez la surpression contenue dans le compresseur en éteignant le compresseur et en utilisant l'air comprimé restant dans le récipient sous pression, par exemple à l'aide d'un outil à air comprimé qui tourne à vide ou avec un pistolet de soufflage.

11. Mise au rebut et recyclage

L'appareil se trouve dans un emballage permettant d'éviter les dommages dus au transport. Cet emballage est une matière première et peut donc être réutilisé ultérieurement ou être réintroduit dans le circuit des matières premières. L'appareil et ses accessoires sont en matériaux divers, comme par ex. des métaux et matières plastiques. Éliminez les composants défectueux dans les systèmes d'élimination des déchets spéciaux. Renseignez-vous dans un commerce spécialisé ou auprès de l'administration de votre commune !

12. Dépannage

Panne	Cause possible	Remède
Le compresseur ne marche pas.	<ul style="list-style-type: none"> • Tension secteur pas présente. • Tension secteur trop basse. • Température extérieure trop faible. • Moteur surchauffé. 	<ul style="list-style-type: none"> • Contrôler le câble, la fiche de contact, le fusible et la prise de courant. • Évitez des rallonges de câble trop longues. Utilisez des rallonges de câble avec suffisamment de diamètre de brin. • Ne pas s'en servir à une température inférieure à +5°C. • Laisser refroidir le moteur, le cas échéant, éliminer l'origine de la surchauffe.
Le compresseur fonctionne, cependant aucune pression n'est présente.	<ul style="list-style-type: none"> • Soupape antiretour non étanche • Joints cassés. • Bouchon filtré de vidange pour l'eau condensée (9) perméable. 	<ul style="list-style-type: none"> • Remplacer la soupape antiretour. • Contrôler les joints, faire remplacer les joints cassés dans un atelier. • Resserrer la vis manuellement. Contrôler le joint sur la vis, le remplacer le cas échéant.
Le compresseur fonctionne, la pression est affichée sur le manomètre, mais les outils ne fonctionnent pas.	<ul style="list-style-type: none"> • Raccords de flexibles perméables. • Raccord rapide non étanche. • Pas assez de pression réglée sur le régulateur de pression (3). 	<ul style="list-style-type: none"> • Contrôler le tuyau d'air comprimé et les outils, le cas échéant, le remplacer. • Contrôler le raccord rapide, le cas échéant, le remplacer • Ouvrir encore le régulateur de pression.

Obsah:**Strana:**

1.	Úvod	34
2.	Popis zařízení	34
3.	Rozsah dodávky	34
4.	Použití podle účelu určení	34
5.	Bezpečnostní pokyny	35
6.	Technické údaje	36
7.	Před uvedením do provozu	37
8.	Montáž a obsluha	37
9.	Elektrická přípojka	37
10.	Čištění, údržba a uložení	38
11.	Likvidace a recyklace	39
12.	Odstraňování závad	39
13.	Prohlášení o shodě	133
14.	Záruční list	135

Vysvetlenie symbolov na prístroji



Pred uvedením do prevádzky si prečítajte návod na obsluhu a bezpečnostné upozornenia a dodržiavajte ich!



Používajte ochranu sluchu. Pôsobenie hluku môže spôsobiť poškodenie sluchu.



Výstraha pred horúcimi dielmi

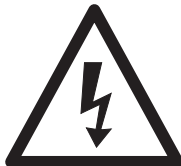

Výstraha pred elektrickým napätím



Pozor! Jednotka je vybavená automatickou reguláciou štartu. Zoberme si zasiahnutú oblasť - Zákaz vstupu!

1. Úvod

VÝROBCE:

schep

sch

pach
Fabrikation von Holzbearbeitungsmaschine GmbH
Günzburger Straße 69
D-89335 Ichenhausen

VÁŽENÝ ZÁKAZNÍKU,

přejeme Vám hodně radosti a úspěchů při práci s Vaším novým přístrojem.

POZNÁMKA,

V souladu s platnými zákony, které se týkají odpovědnosti za výrobek, výrobce zařízení nepřebírá odpovědnost za poškození výrobku nebo za škody způsobené výrobkem, ke kterým z následujících důvodů:

- Nesprávná manipulace.
- Nedodržení pokynů pro obsluhu.
- Opravy prováděné třetí stranou, opravy neprováděné v autorizovaném servisu.
- Montáž neoriginálních dílů nebo použití neoriginálních dílů při výměně.
- Jiné než specifikované použití.
- Porucha elektrického systému, která byla způsobena nedodržáním elektrických předpisů a předpisů VDE 0100, DIN 57113, VDE0113.

DOPORUČUJEME:

Před montáží a obsluhou tohoto zařízení si přečtěte kompletní text v návodu k obsluze. Pokyny pro obsluhu jsou určeny k tomu, aby se uživatel seznámil s tímto zařízením a aby při jeho použití využil všech jeho možností v souladu s uvedenými doporučeními. Tento návod k obsluze obsahuje důležité informace o tom, jak provádět bezpečnou, profesionální a hospodárnou obsluhu stroje, jak se zabránit rizikům, jak ušetřit náklady na opravy, jak zkrátit doby prostojů a jak zvýšit spolehlivost a prodloužit provozní životnost stroje. Mimo bezpečnostních předpisů uvedených v návodu k obsluze musíte dodržovat také platné předpisy, které se týkají provozu stroje ve vaší zemi.

Uchovávejte návod k obsluze stále v blízkosti stroje a uložte jej do plastového obalu, aby byl chráněn před nečistotami a vlhkostí. Přečtěte si návod k obsluze před každým použitím stroje a pečlivě dodržujte v něm uvedené informace. Stroj mohou obsluhovat pouze osoby, které byly řádně proškoleny v jeho obsluze a které byly řádně informovány o rizicích spojených s jeho obsluhou. Při obsluze stroje musí být splněn stanovený minimální věk. Nepřebíráme žádnou záruku za nehody nebo škody způsobené nedodržením tohoto návodu a bezpečnostních pokynů.

2. Popis zařízení

- 1 Přepravní madlo
- 2 Tlakový spínač
- 3 Regulátor tlaku
- 4 Rychlospojka (regulovaný stlačený vzduch)
- 5 Manometr (nastavený tlak lze odečíst)
- 6 Manometr (tlak kotle lze odečíst)
- 7 Tlaková nádoba
- 8 Podpěrná noha
- 9 Výpustný šroub pro kondenzační vodu
- 10 Šroub náboje kola
- 11 Kolo
- 12 Kryt skříně
- 13 Motor
- 14 Zátka oleje
- 15 Vzduchový filtr
- 16 Pojistný ventil
- 17 Spínač Zap/Vyp
- 18 Indikace stavu oleje/kontrolka
- 19 Vypínač při přetížení / ochranný spínač
- 20 Olejový výpustný/šroub

- A Podpěrná noha
- B Příložka
- C Pojistný kroužek
- D Upevňovací matice
- E Přípojné místo vzduchového filtru
- F Pojistná zátka
- G Šroub
- H Příložka
- J Kryt vzduchového filtru
- K Nasazení vzduchového filtru
- L Filtrační prvek

3. Rozsah dodávky

Kompresor, návod k obsluze, 2 kola, podpěrná noha, montážní materiál (viz obr. 3)

- Otevřete balení a opatrně vyjměte přístroj.
- Odstraňte materiál obalu a obalové a přepravní pojistky (pokud je jimi výrobek opatřen).
- Zkontrolujte, zda je obsah dodávky úplný.
- Zkontrolujte přístroj a díly příslušenství, zda se při přepravě nepoškodily.
- Uchovejte obal dle možností až do uplynutí záruční doby.

⚠ POZOR

Přístroj a obalové materiály nejsou hračka! Dětem nepatří do rukou plastové sáčky, fólie ani drobné součástky! Hrozí nebezpečí jejich spolknutí a udušení!

4. Použití podle účelu určení

Kompresor slouží k výrobě stlačeného vzduchu pro nástroje provozované se stlačeným vzduchem, které mohou být provozovány s množstvím vzduchu až cca 270 l/min. (např. hustilka pneumatik, vyfukovací pistole a lakovací pistole). Na základě omezeného dopravovaného množství vzduchu není možné provozovat nástroje, které vykazují vel-

mi vysokou spotřebu vzduchu (např. vibrační brusky, tyčové brusky a rázové utahováky).

Stroj smí být používán pouze podle svého účelu určení. Každé další, toto překračující použití, neodpovídá použití podle účelu určení. Za z toho vyplývající škody nebo zranění všeho druhu ručí uživatel/obsluhující osoba a ne výrobce.

Dbejte prosím na to, že naše přístroje nebyly podle svého účelu určení konstruovány pro živnostenské, řemeslnické nebo průmyslové použití. Nepřebíráme žádné ručení, pokud je přístroj používán v živnostenských, řemeslných nebo průmyslových podnicích a při srovnatelných činnostech.

5. Bezpečnostní pokyny

⚠ Pozor! Při používání elektrických nástrojů musí být za účelem ochrany před zásahem elektrickým proudem a nebezpečí zranění a požáru dodržována následující základní bezpečnostní opatření. Před použitím tohoto elektrického nástroje si přečtěte všechny tyto pokyny a bezpečnostní pokyny dobře uschovejte.

⚠ Pozor! Při použití tohoto kompresoru je třeba na ochranu proti úderu elektrickým proudem, nebezpečí úrazu a požáru dbát následujících bezpečnostních opatření. Přečtěte si a dbejte těchto pokynů, ještě než začnete přístroj používat.

Bezpečná práce

- 1 Udržujte Vaše pracoviště v pořádku
 - Nepořádek na pracovišti představuje nebezpečí úrazu.
- 2 Zohledněte vlivy prostředí
 - Nevystavujte elektrické nářadí dešti. Nepoužívejte elektrické nářadí ve vlhkém nebo mokřím prostředí.
 - Postarejte se o dobré osvětlení. Nebezpečí úderu elektrickým proudem!
 - Nepoužívejte elektrické nářadí v blízkosti hořlavých kapalin nebo plynů.
 - Elektrický nástroj nepoužívejte, hrozí-li nebezpečí požáru nebo výbuchu.
- 3 Chraňte se před úderem elektrickým proudem
 - Vyhybejte se tělesnému kontaktu s uzemněnými částmi např. rourami, topnými tělesy, sporáky, ledničkami.
- 4 Nepouštějte do blízkosti dětí!
 - Nenechte jiné osoby dotýkat se nářadí nebo kabelu, nepouštějte je na své pracoviště..
- 5 Nářadí uschovávejte bezpečně
 - Nepoužívané nářadí musí být uloženo na suchém, uzamčeném místě a mimo dosah dětí.
- 6 Nářadí nepřetěžujte
 - Na těžké práce nepoužívejte moc slabé nářadí nebo přídatné nářadí.
- 7 Noste vhodné pracovní oblečení
 - Nenoste široké oblečení nebo šperky. Mohly by být zachyceny pohyblivými částmi.
 - Při práci ve volném prostranství jsou vhodné gumové rukavice a pevná neklouzavá obuv

- V případě dlouhých vlasů noste vlasovou sítku.
- 8 Nepoužívejte kabel na účely, pro které není určen
 - Nenoste nářadí za kabel a nepoužívejte ho na vytážení zástrčky ze zásuvky. Chraňte kabel před horkem, olejem a ostrými hranami.
 - 9 Nářadí pečlivě ošetřujte
 - Udržujte Váš kompresor čistý, abyste mohli dobře a bezpečně pracovat.
 - Dodržujte předpisy pro údržbu.
 - Pravidelně kontrolujte zástrčku a kabel a v případě poškození je nechte obnovit autorizovaným odborníkem.
 - Pravidelně kontrolujte prodlužovací kabely a poškozené nahraďte.
 - 10 Vytáhněte vidlici z elektrické zásuvky
 - Pokud elektrický nástroj nepoužíváte, před údržbou a při výměně nástrojů, např. pilového listu, vrtáků, fréz.
 - 11 Vyhnete se neúmyslnému spuštění
 - Ujistěte se, že je spínač při zasunutí vidlice do elektrické zásuvky vypnutý.
 - 12 Venku používejte prodlužovací kabel.
 - Venku používejte pouze k tomu schválené a odpovídajícím způsobem označené prodlužovací kabely.
 - Naviják prodlužovacích kabelů používejte pouze s odvinutým kabelem.
 - 13 Buďte soustředění
 - Dávejte pozor na to, co se děje. Pracujte s rozumem. Elektrický nástroj nepoužívejte, jestliže se nesoustředíte.
 - 14 Zkontrolujte nářadí, zda není poškozeno
 - Před dalším použitím nářadí musí být pečlivě přezkontrolována bezvadná a řádná funkce ochranných zařízení nebo lehce poškozených částí.
 - Přezkontrolujte, zda je v pořádku bezvadná funkce pohyblivých dílů, jestli neuvázly nebo jestli nejsou díly poškozeny. Všechny části musí být správně namontovány, aby byla zajištěna bezpečnost přístroje.
 - Poškozená bezpečnostní zařízení a díly musí být řádně opraveny nebo vyměněny v dílně zákaznického servisu, pokud není v návodu k použití uvedeno jinak.
 - Poškozené vypínače musí být nahrazeny v dílně zákaznického servisu.
 - Nepoužívejte žádné vadné nebo poškozené přívodní kabely.
 - Nepoužívejte stroje, u kterých se nedá za- a vypnout vypínač.
 - 15 Svůj elektrický nástroj nechávejte opravovat odbornými elektrikáři.
 - Toto elektrické nářadí odpovídá příslušným bezpečnostním ustanovením. Opravy smí provádět pouze odborný elektrikář; v jiném případě nelze vyloučit úrazy provozovatele. Pozor!
 - Z důvodů vlastní bezpečnosti používejte pouze příslušenství nebo přídatné přístroje, které jsou uvedeny v návodu k obsluze nebo byly výrobcem doporučeny nebo uvedeny. Používání jiných přídatných přístrojů nebo příslušenství, které nejsou doporučeny v návodu k obsluze nebo katalogu, může pro Vás osobně znamenat nebezpečí zranění.

- 16 Hluk
 - Při používání kompresoru nosit ochranu sluchu.
- 17 Výměna napájecího vedení
 - Pokud je poškozeno napájecí vedení, musí být nahrazeno výrobcem nebo odborným elektrikářem, aby se zabránilo ohrožením. Nebezpečí úderů elektrickým proudem!
- 18 Huštění pneumatik
 - Kontrolujte tlak v pneumatikách bezprostředně po naplnění vhodným manometrem, např. Na čerpací stanici.
- 19 Pojízdne kompresory ve staveništním provozu
 - Dbejte na to, aby byly všechny hadice a armatury vhodné pro nejvyšší přípustný pracovní tlak kompresoru.
- 20 Místo instalace
 - Postavte kompresor pouze na rovnou plochu.

Doplňující bezpečnostní pokyny

Bezpečnostní pokyny pro práci se stlačeným vzduchem a vyfukovacími pistolemi

- Čerpadlo kompresoru a vedení dosahují při provozu vysokých teplot. Kontakt s nimi vede k popálení.
- Vzduch nasávaný kompresorem je třeba udržovat bez příměsí, které by mohly vést v čerpadle kompresoru k požáru nebo výbuchu.
- Při uvolňování hadicové spojky držte spojovací díl hadice pevně rukou. Tím zabráníte zraněním způsobeným vymrštěním hadice.
- Při pracích s vyfukovací pistolí nosit ochranné brýle. Cizími tělesy a odfouklými částmi mohou být lehce způsobena zranění.
- Vyfukovací hadicí nefoukat na žádné osoby nebo nečistit oblečení na těle. Nebezpečí zranění!

Bezpečnostní pokyny při stříkání barvy

- Nezpracovávat žádné laky nebo rozpouštědla s bodem vzplanutí nižším než 55° C. Nebezpečí výbuchu!
- Laky a rozpouštědla nezahřívát. Nebezpečí výbuchu!
- Pokud jsou zpracovávány zdraví škodlivé kapaliny, jsou k ochraně potřeba filtrační přístroje (obličejové masky). Dodržujte také údaje k ochranným opatřením výrobců těchto látek.
- Je třeba dodržovat údaje a značení nařízení o nebezpečných látkách uvedené na obalech zpracovávaných materiálů. V případě potřeby je třeba učinit dodatečná ochranná opatření, především nosit vhodný oděv a ochranné masky.
- Během stříkání a také v pracovní místnosti se nesmí kouřit. Nebezpečí výbuchu! Také výpary barev jsou lehce zápalné.
- Topeniště, otevřené světlo nebo jiskřící stroje se nesmí vyskytovat resp. být provozovány.
- Jídlo a nápoje neskladovat nebo nekonzumovat v pracovní místnosti. Výpary barev jsou zdraví škodlivé.
- Pracovní místnost musí být větší než 30 m³ a musí být zaručena dostatečná výměna vzduchu při stříkání a zasychání.
- Nestříkat proti větru. Při stříkání zápalných resp. nebezpečných tekutých materiálů zásadně dodržovat nařízení místních policejních úřadů.

- Nezpracovávejte ve spojení s tlakovou hadicí z PVC žádná média jako je lakový benzín, butanol a dichlormetan. Tato média mohou zničit tlakovou hadici.

Používání tlakových nádrží

- Provozovatel tlakové nádrže ji musí udržovat v řádném stavu, řádně ji používat, kontrolovat, provádět okamžitě nutné údržbové práce a opravy a podle okolností učinit potřebná bezpečnostní opatření.
- Dozorčí úřad může v jednotlivých případech nařídit potřebná kontrolní opatření.
- Tlaková nádrž nesmí být používána, pokud vykazuje nedostatky, které by mohly ohrozit zaměstnance nebo třetí osoby.
- Před každým použitím zkontrolujte tlakovou nádrž, zda není zrezivělá nebo poškozená. Kompresor nesmí být provozován s poškozenou nebo zrezivělou tlakovou nádrží. Pokud zjistíte poškození, obraťte se prosím na zákaznický servis.

Bezpečnostní pokyny si dobře uložte.

6. Technické údaje

Síťová přípojka	230 V~ 50 Hz
Výkon motoru W	max. 1500
Druh provozu	S1
Otáčky kompresoru	2850 min ⁻¹
Objem tlakové nádoby (v litrech)	ca. 24
Provozní tlak	ca. 8 bar
Teor. sací výkon l/min	ca. 220
Hladina akustického tlaku L _{WA}	93 dB(A)
Kolísavost K _{WA}	2.4 dB
Druh krytí	IP20
Hmotnost přístroje v kg	23

Hodnoty emisí hluku byly stanoveny v souladu s EN ISO 2151.

Noste ochranu sluchu.

Vystavení hluku může způsobit ztrátu sluchu.

7. Před uvedením do provozu

Před připojením se ujistěte, zda údaje na typovém štítku souhlasí s údaji sítě.

- Zkontrolujte přístroj, zda nebyl při přepravě poškozen. Eventuální poškození ihned nahlásit přepravní firmě, která kompresor dodala.
- Instalace kompresoru musí být provedena v blízkosti spotřebiče.
- Vyvarujte se dlouhým vzduchovým a přívodním vedením (prodlužovací kabel).
- Dbát na suchý a bezprašný nasávaný vzduch.
- Kompresor neumísťovat ve vlhké nebo mokré místnosti.

- Kompresor smí být provozován pouze ve vhodných místnostech (dobře větrané, teplota okolí +5°C až 40°C). V místnosti nesmí být žádné prachy, kyseliny, výpary, výbušné nebo zápalné plyny.
- Kompresor je vhodný k použití v suchých místnostech. V oblastech, ve kterých se pracuje se stříkající vodou, není použití přípustné.
- Před uvedením do provozu musí být zkontrolován stav oleje v čerpadle kompresoru.

8. Montáž a obsluha

⚠Pozor!

Před uvedením do provozu přístroj bezpodmínečně kompletně smontujte!

K montáži potřebujete: 2 x vidlicový klíč 13 mm (není obsažen v rozsahu dodávky)

8.1 Montáž kol (11)

- Namontujte přiložená kola (11) způsobem, znázorněným na obrázku 5.

8.2 Montáž podpěrné nohy (A)

- Namontujte přiloženou podpěrnou nohu (A) způsobem, znázorněným na obrázku 6.

8.3 Montáž vzduchového filtru (15)

- Odstraňte transportní ucpávky (obrázek 11 pol. F) a připevněte vzduchový filtr (obrázek 12 / 15) na přístroj otáčením ve směru hodinových ručiček (N) (obrázek 13).
- Povolte za účelem provádění údržby vzduchový filtr (15) otáčením proti směru hodinových ručiček (M) (obrázek 13).

8.4 Kontrola stavu oleje (obrázek 8 - 10)

⚠ Výstraha: Před prvním použitím bezpodmínečně zkontrolujte stav oleje!

- 1 Provoz bez oleje vede k nevratnému poškození přístroje a ke ztrátě záruky.
- 2 Odstraňte plastový transportní uzávěr nahoře na klikové skříni skříňě kompresoru. (viz obrázek 8)
- 3 Zkontrolujte průzor stav oleje (18). Stav oleje by se měl nacházet v oblasti červeného kroužku. (viz obrázek 10 pol. 18.1)
- 4 Připevněte uzavírací zátku (14), která je obsažena v dodávce a pevně ji dotáhněte.

8.5 Připojení na síť

- Kompresor je vybaven síťovým vedením s vidlicí s ochranným kontaktem. Tato může být připojena na každou zásuvku s ochranným kolíkem 230 V ~ 50 Hz, která je jištěna 16 A.
- Před uvedením do provozu dbejte na to, aby síťové napětí souhlasilo s provozním napětím (podle výkonného listu přístroje).
- Dlouhá přívodní vedení, jako též prodloužení, kabelové bubny atd. způsobují pokles napětí a mohou zabránit naběhnutí motoru.
- Při nízkých teplotách pod +5 °C je naběhnutí motoru ohroženo těžkým chodem.

8.6 Spínač Zap / Vyp (obrázek 2 / pol. 17)

- K zapnutí kompresoru se spínač Zap / Vyp (17) vytáhne nahoru. K vypnutí se spínač Zap / Vyp (17) zamáčkne dolů.

8.7 Nastavení tlaku: (obrázek 4)

- Regulátorem tlaku (3) se nastaví tlak na manometru (5).
- Nastavený tlak lze zjistit na rychlospojce (obrázek 1 / pol. 4).
- Na manometru (6) odečtete tlak kotle.

8.8 Nastavení tlakového spínače

- Tlakový spínač (2) je nastaven z výroby.
Zapínací tlak cca 6 bar
vypínací tlak cca 8 bar

8.9 Ochranný spínač při přetížení (obrázek 14 pol. 19)

- Kompresor disponuje automatickou ochranou proti termickému přetížení. Ochrana proti přetížení se aktivuje při příliš vysoké teplotě motoru.
- Přístroj se vypne. Opětovné uvedení přístroje do provozu může proběhnout teprve po ochlazení a manuálním restartu.
- Po aktivaci postupujte následujícím způsobem:
 - Nechte přístroj vychladnout.
 - Aktivujte ochranný spínač při přetížení (19)
- Uvedte přístroj do provozu způsobem, popsaným v bodu 8.6

9. Elektrická přípojka

Instalovaný elektromotor je zabudován v provozuschopném stavu. Přípojka musí odpovídat příslušným předpisům VDE a DIN.

Těmto předpisům musí odpovídat síťová přípojka zákazníka i použité prodlužovací kabely.

Vadný elektrický přívodní kabel

U elektrických přívodních kabelů často dochází k poškození izolace.

Jeho příčinami mohou být:

- Poškození tlakem, je-li přívodní kabel veden oknem nebo šterbinou ve dveřích.
- Prohnutí kvůli nevhodnému upevnění nebo vedení přívodního kabelu.
- Zlomení kvůli přejíždění přes přívodní kabel.
- Poškození izolace kvůli vytrhnutí z elektrické zásuvky ve stěně.
- Protržení v důsledku stárnutí izolace.

Tyto vadné elektrické přívodní kabely nesmí být používány a kvůli poškození izolace jsou životu nebezpečné.

Pravidelně kontrolujte poškození elektrických přívodních kabelů. Dávejte pozor, aby nebyl přívodní kabel při kontrole připojen do elektrické sítě.

Elektrické přívodní kabely musí odpovídat příslušným předpisům VDE a DIN. Používejte pouze přívodní kabely s označením H05VV-F.

Uvedení typového označení na přívodním kabelu je povinné.

Motor na střídavý proud

- Napětí v síti musí činit 230 V~
- Prodlužovací kabely do délky 25 m mít průměr 1,5 milimetru čtverečního.

Připojení a opravy elektrického vybavení mohou provádět pouze odborní elektrikáři.

Při zpětných dotazech uvádějte prosím tyto údaje:

- Typ proudu napájecího motor
- Údaje z typového štítku stroje
- Údaje z typového štítku motoru

10. Čištění, údržba a uložení

⚠ **Pozor!**

Před všemi čistícími a údržbovými pracemi vytáhněte síťovou zástrčku! Nebezpečí zranění úderem elektrického proudu!

⚠ **Pozor!**

Počkejte, až se přístroj úplně ochladí! Nebezpečí popálení!

⚠ **Pozor!**

Před všemi čistícími a údržbovými pracemi musí být přístroj beztlaký! Nebezpečí zranění!

10.1 Čištění

- Udržujte přístroj tak prostý prachu a nečistot, jak je to jen možné. Otřete přístroj čistým hadrem nebo ho profoukněte stlačeným vzduchem při nízkém tlaku.
- Doporučujeme přímo po každém použití přístroj vyčistit.
- Pravidelně přístroj čistěte vlhkým hadrem a trochou mazlavého mýdla. Nepoužívejte čistící prostředky nebo rozpouštědla; tyto by mohly narušit plastové díly přístroje. Dbejte na to, aby se do přístroje nedostala voda.
- Hadice a stříkací nástroje musí být před čištěním z kompresoru odstraněny. Kompresor nesmí být čištěn pomocí vody, rozpouštědel, apod.

10.2 Údržba tlakové nádoby/kondenzační vody (obrázek 1)

⚠ **Pozor!**

Pro trvalou pevnost tlakové nádoby (7) je nutné po každém ukončení provozu vypustit otevřením výpustného šroubu (9) kondenzační vodu.

Vypustíte nejdříve tlak z kotle (viz 10.8). Výpustný šroub se otvírá otáčením proti směru hodinových ručiček (směr pohledu od dolní strany kompresoru na šroub), aby mohla kondenzační voda z tlakové nádoby úplně vytéct. Zavřete poté opět výpustný šroub (otáčejte ve směru hodinových ručiček). Před každým uvedením do provozu tlakovou nádobu zkontrolujte, zda se na ní nevyskytuje koroze a poškození.

Kompresor nesmí být provozován s poškozenou nebo zkorodovanou tlakovou nádobou. Pokud zjistíte poškození, obraťte se prosím na dílnu zákaznického servisu.

10.3 Pojistný ventil (obr. 2)

Pojistný ventil (16) je nastaven na nejvyšší přípustný tlak tlakové nádrže. Není přípustné pojistný ventil přestavovat nebo odstraňovat jeho plombu. Aby pojistný ventil v případě potřeby správně fungoval, musí být čas od času aktivován. Zatáhněte za kroužek tak silně, abyste zřetelně slyšeli unikání stlačeného vzduchu. Poté kroužek opět pusťte.

10.4 Pravidelná kontrola stavu oleje (obr. 10)

Kompresor postavit na tvrdý, rovný podklad. Stav oleje se musí nalézat mezi značkami MAX a MIN na okénku olejoznaku (18).

Výměna oleje: doporučený olej: SAE 15W 40 nebo rovnocenný. První náplň oleje musí být vyměněna po 100 provozních hodinách; poté je třeba každých 500 provozních hodin olej vypustit a doplnit nový.

10.5 Výměna oleje (obrázek 10)

Vypněte motor a odpojte síťovou zástrčku ze zásuvky. Po případném vypuštění stávajícího tlaku vzduchu můžete výpustný šroub oleje (20) z čerpadla kompresoru vyšroubovat.

Aby olej nevytéká nekontrolovaně, držte pod výpusť malý plechový žlábek a zachycujte olej do nádoby. Pokud olej nevyteče úplně, doporučujeme kompresor mírně naklonit. Když olej vytekl, výpustný šroub oleje (20) opět nasadte.

Použitý olej zlikvidujte odevzdáním na příslušné sběrné místo.

Pro doplnění správného množství oleje dbejte na to, aby kompresor stál na rovné ploše. Naplňte nový olej plnicím otvorem (14.1), až hladina oleje dosáhne hranici maximálního množství náplně.

Ta je vyznačena červeným bodem na průzoru oleje (18) (obrázek 10 pol. 18.1). Nepřekračujte maximální množství náplně. Přeplnění může způsobit poškození přístroje. Nasadte opět do plnicího otvoru oleje (14.1) olejovou zátku (14).

10.6 Čištění sacího fi ltru (obr. 12, 13)

Sací fi ltr zabraňuje nasávání prachu a nečistot. Je nutné čistit tento fi ltr minimálně každých 300 provozních hodin. Ucpaný sací fi ltr výrazně snižuje výkon kompresoru. Odstraňte sací fi ltr tak, že vyšroubujete křídlový šroub (G). Stáhněte potom kryt fi ltru (J). Nyní můžete vyjmout vzduchový fi ltr (L) a těleso fi ltru (K). Vyklepejte opatrně vzduchový fi ltr, kryt a těleso fi ltru. Tyto součásti by měly být poté vyfouknuty stlačeným vzduchem (cca 3 bary) a v opačném pořadí namontovány.

10.7 Uložení

⚠ **Pozor!**

Vytáhněte síťovou zástrčku, odvzdušněte přístroj a všechny připojené pneumatické nástroje. Kompresor odstavte tak, aby nemohl být uveden do provozu nepovolenými osobami.

⚠ Pozor!

Kompresor skladovat pouze v suchém a pro nepovolené osoby nepřístupném okolí. Nenaklánět, skladovat pouze ve svislé poloze! Olej může vytéct ven!

10.7.1 Vypuštění přetlaku

Vypusťte přetlak v kompresoru tak, že kompresor vypnete a spotřebujete ještě přítomný stlačený vzduch v tlakové nádrži, např. spuštěním pneumatického nástroje do volnoběhu nebo pomocí vyfukovací pistole.

11. Likvidace a recyklace

Přístroj je uložen v balení, aby bylo zabráněno poškození při přepravě. Toto balení je surovina a tím znovu použitelné nebo může být dáno zpět do cirkulace surovin. Příslušenství je vyrobeno z rozdílných materiálů, jako např. kov a plasty. Defektní součástky odevzdejte k likvidaci zvláštních odpadů. Zeptejte se v odborné prodejně nebo na místním zastupitelství!

12. Odstraňování závad

Závada	Možná příčina	Odstranění
Kompresor neběží.	<ul style="list-style-type: none"> Není k dispozici síťové napětí. Moc nízké síťové napětí. Moc nízká vnější teplota. Přehřátý motor. 	<ul style="list-style-type: none"> Překontrolovat kabel, síťovou zástrčku, pojistku a zásuvku. Vyhýbat se použití moc dlouhých prodlužovacích kabelů. Používat prodlužovací kabely s dostatečným průřezem žíly. Neprovozovat při vnější teplotě nižší než +5 °C. Motor nechat ochladit, event. odstranit příčinu přehřátí.
Kompresor běží, ovšem není k dispozici tlak.	<ul style="list-style-type: none"> Netěsný zpětný ventil. Zničená těsnění. Netěsný vypouštěcí šroub na kondenzovanou vodu (9). 	<ul style="list-style-type: none"> Vyměnit zpětný ventil. Těsnění překontrolovat, zničená těsnění nechat vyměnit v odborném servisu. Šroub dotáhnout ručně. Překontrolovat těsnění šroubu, event. vyměnit.
Kompresor běží, na manometru je ukazován tlak, ovšem nástroje neběží.	<ul style="list-style-type: none"> Netěsné hadicové spojení. Netěsná rychlospojka. Na regulátoru tlaku (3) je nastaven moc nízký tlak. 	<ul style="list-style-type: none"> Překontrolovat hadici stlačeného vzduchu a nástroje, event. vyměnit. Překontrolovat rychlospojku, event. vyměnit. Regulátor tlaku více otevřít.

Indice:

Pagina:

1.	Introduzione	42
2.	Descrizione dell'apparecchio	42
3.	Fornitura	42
4.	Utilizzo conforme	43
5.	Indicazioni di sicurezza	43
6.	Dati tecnici	45
7.	Prima della messa in funzione	45
8.	Installazione e modalità d'uso	45
9.	Collegamento elettrico	46
10.	Pulizia, manutenzione e magazzinaggio	46
11.	Smaltimento e riciclaggio	47
12.	Assistenza in caso di anomalie	48
13.	Dichiarazione di conformità	133
14.	Certificato di garanzia	135

Legenda delle simboli sullo strumento



Prima dell'inizio istruzioni per l'uso e la sicurezza Leggere e seguire!.



Indossare protezioni per l'udito. L'esposizione al rumore può causare la perdita dell'udito.



Fate attenzione alle parti molto calde.

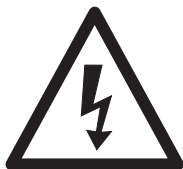

Segnalazione di tensione elettrica



Attenzione al riavvio automatico.

1. Introduzione

Costruttore:

scheppach

Fabrikation von Holzbearbeitungsmaschinen GmbH
Günzburger Straße 69
D-89335 Ichenhausen

Gentile Cliente,

Le auguriamo piacere e successo durante i lavori con la nuova macchina.

Attenzione:

Secondo le disposizioni attualmente vigenti della Legge sulla responsabilità del produttore, il costruttore del presente apparecchio non risponde di danni all'apparecchio oppure danni causati dallo stesso, se essi sono dovuti a:

- Uso non appropriato
- Non osservanza delle istruzioni per l'uso
- Riparazioni eseguite da terzi che non sono tecnici specializzati ed autorizzati
- Montaggio e sostituzione di „ricambi non originali“ .
- Uso non „secondo destinazione“.
- Mancanza di corrente all'impianto elettrico dovuta alla non osservanza delle norme elettriche e delle disposizioni VDE 0100, DIN 57113 / VDE0113.

Raccomandiamo:

Queste istruzioni per l'uso dovrebbero aiutarVi a conoscere la Vostra macchina e a sfruttare le varie possibilità d'impiego in modo conforme a tali istruzioni.

Queste istruzioni per l'uso contengono preziose indicazioni su come la macchina può essere impiegata in modo sicuro, corretto e con parsimonia, su come evitare pericoli, risparmiare spese di riparazione, diminuire i tempi d'inattività dovuti a guasti e su come aumentare l'affidabilità e la durata della macchina.

Oltre alle norme di sicurezza contenute in queste istruzioni per l'uso, durante il funzionamento della macchina bisogna assolutamente attenersi alle Norme in vigore nel paese in cui viene impiegata la macchina.

Le istruzioni per l'uso devono sempre trovarsi nei pressi della macchina. Bisogna le mettere in una copertina plastica per proteggerle da sporcizia e umidità. La persona di servizio alla macchina deve leggere tali istruzioni prima di iniziare i lavori e deve assolutamente attenersi a quanto contenutovi. La macchina deve essere impiegata solo da persone istruite sul relativo funzionamento e a conoscenza dei pericoli che ne possono derivare. Inoltre bisogna attenersi all'età minima richiesta per la lavorazione con tali macchine.

Oltre alle norme di sicurezza contenute in queste istruzioni e alle norme particolari in vigore nel Vostro paese, durante l'impiego della macchina bisogna attenersi ai regolamenti tecnici generalmente riconosciuti per l'impiego di macchine per la lavorazione del legno

2. Descrizione dell'apparecchio

1. Maniglia da trasporto
2. Interruttore a pressione
3. Regolatore di pressione
4. Giunto rapido (aria compressa regolata)
5. Manometro (la pressione impostata può essere letta)
6. Manometro (la pressione della caldaia può essere letta)
7. Serbatoio a pressione
8. Piede di supporto
9. Vite di scarico per l'acqua di condensa
10. Vite del mozzo di ruota
11. Ruota
12. Copertura dell'alloggiamento
13. Motore
14. Tappo dell'olio
15. Filtro dell'aria
16. Valvola di sicurezza
17. Interruttore ON/OFF
18. Display del livello dell'olio/di controllo
19. Interruttore di sovraccarico/interruttore automatico
20. Vite di scarico dell'olio
- A Piede di supporto
- B Disco di rasamento
- C Anello di sicurezza
- D Dado di fissaggio
- E Punto di collegamento del filtro dell'aria
- F Tappo di sicurezza
- G Vite
- H Vite di rasamento
- J Copertura del filtro dell'aria
- K Applicazione filtro dell'aria
- L Elemento filtro

3. Fornitura

Compressore, istruzioni, 2 ruote, piede di supporto, materiale di montaggio (cfr. fig. 3)

- Aprite l'imballaggio e togliete con cautela l'apparecchio dalla confezione.
- Togliete il materiale d'imballaggio e anche i fermi di trasporto / imballo (se presenti).
- Controllate che siano presenti tutti gli elementi forniti.
- Verificate che l'apparecchio e gli accessory non presentino danni dovuti al trasporto.
- Se possibile, conservate l'imballaggio fino alla scadenza della garanzia.

ATTENZIONE

L'apparecchio e il materiale d'imballaggio non sono giocattoli! I bambini non devono giocare con sacchetti di plastica, film e piccoli pezzi! Sussiste pericolo di ingerimento e soffocamento!

4. Utilizzo conforme alla destinazione prevista

Il compressore serve per produrre aria compressa per utensili da azionare con una quantità di aria compressa fino a ca. 270 l/min (per es. gonfi agomme, pistole di soffiaggio e pistole di verniciatura). A causa della portata di aria limitata non è possibile azionare utensili che richiedono un consumo molto elevato di aria (per es. Levigatrici orbitali, levigatrici a barra e avvitatori a percussione).

L'osservanza delle avvertenze sulla sicurezza, nonché le istruzioni di montaggio e le avvertenze sul funzionamento riportate nelle istruzioni d'uso, fanno integralmente parte dell'impiego regolamentare previsto.

Le persone, che usano o mantengono la sega, devono averne pratica ed essere al corrente degli eventuali pericoli incombenti.

Oltre a ciò ci si deve minutamente attenere alle norme sulla prevenzione degli infortuni.

Si devono osservare le ulteriori regole generali sugli ambiti medico-operativi e sulla sicurezza in campo tecnico.

I cambiamenti effettuati alla sega esonerano il produttore da qualsiasi responsabilità ed escludono totalmente i danni rispettivamente risultanti.

Tenete presente che i nostri apparecchi non sono stati costruiti per l'impiego professionale, artigianale o industriale. Non ci assumiamo alcuna garanzia quando l'apparecchio viene usato in imprese commerciali, artigianali o industriali, o in attività equivalenti.

5. Indicazioni di sicurezza

⚠ Attenzione! Quando si usano elettro-utensili, per proteggersi da scossa elettrica, lesioni e pericolo d'incendio, vanno rispettate le seguenti misure di sicurezza fondamentali. Leggere tutte le avvertenze, prima di usare il presente elettro-utensile e conservare con cura le avvertenze per la sicurezza.

Lavoro sicuro

- 1 Mantenere in ordine l'area di lavoro
 - Il disordine nell'area di lavoro può causare infortuni.
- 2 Tenere conto dell'influenza dell'ambiente circostante
 - Non esporre gli utensili elettrici alla pioggia.
 - Non utilizzare gli utensili elettrici in ambiente umido o bagnato. Pericolo a causa di scosse elettriche!
 - Provvedere ad una buona illuminazione della zona di lavoro.
 - Non utilizzare gli utensili elettrici in luoghi esposti a rischio di incendio o esplosione.
- 3 Proteggersi da scosse elettriche
 - Evitare il contatto del corpo con componenti messi a terra (come ad es. tubi, radiatori, piastre elettriche, dispositivi refrigeranti).
- 4 Tenete lontani i bambini!
 - Impedite alle altre persone di toccare l'utensile o il cavo, tenetelo lontano dalla vostra zona di lavoro.

- 5 Conservare gli utensili elettrici non utilizzati in modo sicuro
 - Utensili elettrici inutilizzati devono essere depositati in un luogo asciutto, alto o comunque chiuso, fuori dalla portata di bambini.
- 6 Non sovraccaricare l'utensile elettrico
 - Si lavora meglio e più sicuri nell'intervallo di potenza indicato.
- 7 Indossare abbigliamento adeguato
 - Non indossare abbigliamento largo o gioielli perché potrebbero essere catturati da componenti in movimento.
 - Eseguendo lavori all'aperto si consiglia di portare guanti di gomma e scarpe che non scivolano. Se avete i capelli lunghi, raccoglieteli in una retina.
 - In caso di capelli lunghi, indossare una retina per raccogliere i capelli.
- 8 Non utilizzare il cavo per scopi non previsti
 - Non utilizzare il cavo per estrarre la spina dalla presa. Proteggere il cavo da calore, olio e spigoli appuntiti.
- 9 Prendersi cura degli elettro-utensili con attenzione
 - Tenete il compressore pulito per lavorare bene ed in modo sicuro. Seguite le regole di manutenzione.
 - Controllare regolarmente il cavo di collegamento dell'elettro-utensile e farlo sostituire da un tecnico in caso di danneggiamento.
 - Verificare regolarmente i cavi di prolunga e sostituirli qualora fossero danneggiati.
- 10 Estrarre la spina dalla presa
 - In caso di inutilizzo dell'elettro-utensile, prima della manutenzione e durante la sostituzione degli utensili, ad es. lama, perforatrice, fresatrice.
- 11 Evitare l'avviamento inavvertito
 - Accertarsi che l'interruttore sia spento quando si inserisce la spina nella presa.
- 12 Utilizzare il cavo di prolunga per la zona esterna
 - All'aperto utilizzare solo cavi di prolunga consentiti e opportunamente contrassegnati a tale scopo.
 - Utilizzare il tamburo avvolgicavo solo in stato srotolato.
- 13 Prestare attenzione
 - Fare attenzione a cosa si sta facendo. Lavorare con consapevolezza. Non utilizzare l'elettro-utensile in caso di mancata concentrazione.
- 14 Verificare che l'elettro-utensile non sia danneggiato
 - Prima dell'ulteriore utilizzo dell'elettro-utensile, controllare attentamente che i dispositivi di protezione ed altri componenti funzionino perfettamente e in modo conforme.
 - Verificare che i componenti mobili funzionino perfettamente e non siano incastrati o che i componenti non siano danneggiati. Tutti i componenti devono essere montati correttamente e tutte le condizioni devono essere soddisfatte al fine di garantire un esercizio perfetto dell'elettro-utensile.
 - Dispositivi di protezione e componenti danneggiati devono essere riparati o sostituiti da un'officina specializzata riconosciuta in modo conforme, salvo diversamente indicato nelle istruzioni per l'uso.

- Interruttori danneggiati devono essere sostituiti presso un'officina di assistenza clienti.
 - Non utilizzare cavi di collegamento difettosi o danneggiati.
 - Non utilizzare elettrotensili in cui l'interruttore non può essere acceso o spento.
- 15** Far riparare l'elettrotensile da un tecnico elettricista qualificato
- Questo elettrotensile soddisfa le disposizioni di sicurezza in vigore. Le riparazioni devono essere effettuate solo da un esperto elettricista utilizzando pezzi di ricambio originali, altrimenti si rischiano infortuni dell'utilizzatore.
- 16** Attenzione!
- Per la vostra sicurezza usate solo accessory ed apparecchi complementari riportati nelle istruzioni per l'uso oppure consigliati o indicate dal produttore. L'uso di utensili o di accessory diversi da quelli consigliati nelle istruzioni per l'uso o nel catalogo può comportare il rischio di lesioni alla vostra persona.
- 17** Rumore
- Quando utilizzate il compressore indossate cuffie antirumore.
- 18** Sostituzione del cavo di alimentazione
- Se il cavo di alimentazione viene danneggiato, deve essere sostituito dal produttore stesso o da un elettricista specializzato così da evitare incidenti. Pericolo a causa di scosse elettriche!
- 19** Gonfiare i pneumatici
- Controllate la pressione dei pneumatici subito dopo averli gonfiati tramite un apposito manometro, ad es. a una stazione di benzina.
- 20** Motocompressori da cantiere
- Controllate che tutti i tubi e i raccordi siano adatti alla massima pressione di esercizio consentita del compressore.
- 21** Luogo di installazione
- Installate il compressore solamente su una superficie piana.

ULTERIORI AVVISI DI SICUREZZA

Avvertenze di sicurezza per lavori da eseguire con aria compressa e pistol di soffiaggio.

- La pompa del compressore e le tubazioni raggiungono delle temperature elevate durante l'esercizio. Il contatto causa ustioni.
- L'aria aspirata dal compressore deve essere priva di altre sostanze che possano causare incendi o esplosioni nella pompa del compressore.
- Nell'allentare l'attacco del tubo tenete fermo con la mano il componente di attacco. In questo modo evitate il verificarsi di lesioni dovute a movimenti bruschi del tubo.
- Portate occhiali protettivi nel lavorare con la pistola di soffiaggio. I corpi estranei e le parti spostate dal getto d'aria possono facilmente causare lesioni.
- Non dirigete il getto d'aria della pistola di soffiaggio verso persone e non usatelo per pulire indumenti mentre sono indossati. Pericolo di lesioni!

Avvertenze di sicurezza per quando si spruzza colore

- Non utilizzate vernici o solventi con un punto di infiammabilità inferiore a 55° c. Pericolo di esplosione!
- Non riscaldate vernici o solventi. Pericolo di esplosione!
- Se vengono impiegati liquidi nocivi alla salute sono necessari dei dispositivi protettivi di filtrazione (maschere). Tenete presente anche le indicazioni circa le misure protettive fornite dal produttore di tali sostanze.
- Si devono osservare le indicazioni ed i codici dell'ordinamento sulle sostanze pericolose applicati sulle confezioni dei materiali lavorati. Eventualmente si devono prendere ulteriori misure di protezione, in particolare l'uso di indumenti e maschere adatti.
- Non si deve fumare durante l'operazione di spruzzatura e nel locale di lavoro. Pericolo di esplosione! Anche i vapori di colore sono facilmente infiammabili.
- Non ci devono essere e non devono essere usati focolari, fiamme vive o macchine che producano scintille.
- Non tenete o consumate cibi e bevande nel locale di lavoro. I vapori di colore sono nocivi alla salute.
- Il locale di lavoro deve avere una cubatura maggiore di 30 m³ e deve essere garantito un ricambio di aria sufficiente per la spruzzatura e l'essiccamento. Non dirigete il getto controvento. Nello spruzzare sostanze infiammabili ovvero pericolose rispettate fundamentalmente le disposizioni delle autorità di polizia locali.
- Non usate fluidi quali benzina solvente, alcol butilico o cloruro di metilene in combinazione con tubi di mandata in pvc. Questi fluidi provocano danni irreparabili al tubo di mandata.

Esercizio di serbatoi a pressione

- Chi utilizza un serbatoio a pressione deve tenerlo in buone condizioni, usarlo in modo regolare, tenerlo controllato, eseguire subito i lavori necessari di manutenzione e riparazione e prendere le misure di sicurezza necessarie a seconda della situazione.
- Le autorità addette alla sorveglianza possono disporre misure di controllo necessarie nel caso specifico.
- Un serbatoio a pressione non deve essere usato se presenta dei difetti che rappresentino un rischio per i dipendenti o per terzi.
- Prima di ogni utilizzo controllate che il serbatoio a pressione non presenti danni e ruggine. Il compressore non deve venire usato con un serbatoio a pressione danneggiato o arrugginito. Se notate dei danni, rivolgetevi all'officina del servizio assistenza clienti.

Conservate le avvertenze di sicurezza in luogo sicuro.

6. Dati tecnici

Allacciamento di rete	230 V~ 50 Hz
Potenza del motore W	max. 1500
Modalità di esercizio	S1
Numero di giri del compressore	2850 min ⁻¹
Volume del serbatoio a pressione (in litri)	ca. 24
Pressione di esercizio	ca. 8 bar
Portata di aspirazione teor. l/min	ca. 220
Livello di potenza sonora LWA	93 dB(A)
Incertezza KWA	2.4 dB
Tipo di protezione	IP20
Peso dell'apparecchio in kg	23

I valori di emissione dei rumori sono stati rilevati secondo la norma EN ISO 2151.

Portate cuffie antirumore.

L'effetto del rumore può causare la perdita dell'udito.

7. Prima della messa in funzione

Prima di inserire la spina nella presa di corrente assicuratevi che i dati sulla targhetta di identificazione corrispondano a quelli di rete.

- Verificate che l'apparecchio non presenti Danni dovuti al trasporto. Comunicate subito alla ditta di trasporti eventuali danni del compressore al momento della consegna.
- L'installazione del compressore deve avvenire nelle vicinanze dell'utenza.
- Si devono evitare lunghe tubazioni dell'aria e lunghi cavi di alimentazione (cavi di prolunga).
- Accertatevi che l'aria aspirata sia asciutta e priva di polvere.
- Non installate il compressore in un ambiente umido o bagnato.
- Il compressore deve venire usato soltanto in luoghi adatti (ben aerati, temperature ambiente da +5°C a 40°C). Nel locale non ci devono essere polveri, acidi, vapori, gas esplosivi o infiammabili.
- Il compressore è adatto per l'uso in luoghi asciutti. Non è consentito l'uso in zone dove si lavori con spruzzi d'acqua.

8. Installazione e modalità d'uso

⚠ Attenzione!

Prima della messa in funzione, è assolutamente necessario montare completamente l'apparecchio!

Ai fini del montaggio è necessario quanto segue: 2 chiodi fissi da 13 mm (non incluse nella fornitura)

8.1 Montaggio delle ruote (11)

- Montare le ruote fornite in dotazione (11) conformemente a quanto illustrato nella figura 5.

8.2 Montaggio del piede di supporto (A)

- Montare il piede di supporto fornito (A) conformemente a quanto illustrato nella figura 6.

8.3 Montaggio del filtro dell'aria(15)

- Rimuovere il tappo da trasporto (fig. 11 pos. F) e fissare il filtro dell'aria (fig. 12 / 15) sull'apparecchio ruotando in senso orario (N) (fig. 13).
- Svitare, ai fini della manutenzione, il filtro dell'aria (15) ruotando in senso antiorario (M) (fig. 13).

8.4 Controllo del livello dell'olio (fig. 8 - 10)

⚠ Avvertenza: controllare assolutamente il livello dell'olio prima di procedere al primo utilizzo!

- 1 La messa in funzione dell'apparecchio senza olio causa danni irreparabili e il conseguente annullamento della garanzia.
- 2 Rimuovere il tappo in plastica in alto sulla cassetta dell'alloggiamento del compressore (cfr. fig. 8).
- 3 Controllare il livello dell'olio attraverso il vetro di ispezione (18). Il livello dell'olio deve trovarsi all'interno del cerchio rosso (cfr. fig. 10 pos. 18.1).
- 4 Applicare il tappo (14) fornito in dotazione e serrarlo.

8.5 Collegamento alla rete

- Il compressore è dotato di un cavo di alimentazione con spina con messa a terra. Quest'ultima può venire collegata a qualsiasi presa con messa a terra da 230V ~ 50 Hz protetta con 16 A.
- Prima della messa in esercizio fate attenzione che la tensione di rete corrisponda a quella di esercizio (indicata sulla targhetta di identificazione dell'apparecchio).
- I cavi lunghi di alimentazione nonché prolunghe, avvolgicavi, ecc. causano un calo di tensione e possono impedire l'avvio del motore.
- In caso di temperature inferiori a +5°C l'avvio del motore può essere più difficile.

8.6 Interruttore ON/OFF (fig. 2 pos. 17)

- Per attivare il compressore, è necessario tirare verso l'alto l'interruttore ON/OFF (17)
- Per la disattivazione, l'interruttore ON/OFF (17) viene invece premuto verso il basso.

8.7 Impostazione della pressione (fig. 4)

- Con il regolatore di pressione (3) è possibile regolare la pressione attraverso il manometro (5).
- La pressione impostata può essere letta sul giunto rapido (fig. 1/pos. 4).
- Sul manometro (6) viene letta la pressione della caldaia.

8.8 Impostazione dell'interruttore a pressione

- L'interruttore a pressione (2) è impostato in modo predefinito.
Pressione di attivazione: ca. 6 bar Pressione di disattivazione: ca. 8 bar

8.9 Interruttore di sovraccarico/interruttore automatico (fig. 14 pos. 19)

- Il compressore dispone di una protezione automatica contro il sovraccarico termico. La protezione si attiva nel caso in cui venga raggiunta una temperatura troppo elevata del motore.
- L'apparecchio viene disattivato. Una nuova messa in funzione dell'apparecchio è quindi possibile soltanto dopo il raffreddamento e in seguito a un reset manuale.
- In seguito all'attivazione, procedere nel seguente modo:
 - lasciar raffreddare l'apparecchio,
 - azionare l'interruttore di sovraccarico (19)
- Mettere in funzione l'apparecchio conformemente a quanto descritto al punto 8.6

9. Allaccio elettrico

Il motore elettrico installato è collegato e pronto per l'esercizio. L'allacciamento è conforme alle disposizioni VDE e DIN pertinenti.

L'allacciamento alla rete del cliente e il cavo di prolunga utilizzato devono essere conformi a tali norme.

Cavo di alimentazione elettrica difettoso

Sui cavi di alimentazione elettrica si verificano spesso danni all'isolamento.

Le cause possono essere le seguenti:

- Schiacciature, laddove i cavi di alimentazione vengono fatti passare attraverso finestre o interstizi di porte.
- Piegature a causa del fissaggio o della conduzione dei cavi stessi eseguiti in modo non appropriato.
- Tagli causati dal transito sui cavi di alimentazione.
- Danni all'isolamento causati dalle operazioni di distacco dalla presa a parete.
- Cricche a causa dell'invecchiamento dell'isolamento.

Tali cavi di alimentazione elettrica difettosi non possono essere utilizzati e rappresentano un pericolo mortale a causa dei danni all'isolamento.

Controllare regolarmente che i cavi di alimentazione elettrica non siano danneggiati. Assicurarsi che, durante tale controllo, il cavo di alimentazione non sia collegato alla rete elettrica.

I cavi di alimentazione elettrica devono essere conformi alle disposizioni VDE e DIN pertinenti. Utilizzare soltanto i cavi di alimentazione con la dicitura H05VV-F.

La stampa della denominazione del modello sul cavo di alimentazione è obbligatoria.

Motore a corrente alternata

La tensione di alimentazione deve essere di 230 V ~

I cavi di prolunga fino a 25 m di lunghezza devono avere una sezione di 1,5 millimetri quadrati.

Gli allacciamenti e le riparazioni all'impianto elettrico possono essere eseguiti soltanto da un elettricista qualificato.

In caso di domande indicare i seguenti dati:

- Tipo di corrente del motore
- Dati dell'etichetta identificativa della macchina
- Dati dell'etichetta identificativa del motore

10. Pulizia, manutenzione e conservazione

⚠ Attenzione!

Prima di qualsiasi lavoro di pulizia e di manutenzione staccate la spina dalla presa di corrente! Pericolo di lesioni a causa di impulsi di corrente!

⚠ Attenzione!

Aspettate che l'apparecchio si sia completamente raffreddato! Pericolo di ustioni!

⚠ Attenzione!

Prima di tutti i lavori di pulizia e di manutenzione si deve eliminare la pressione dall'apparecchio! Pericolo di lesioni!

10.1 Pulizia

- Tenete l'apparecchio il più possibile libero da polvere e sporco. Passate un panno pulito sull'apparecchio o pulitelo con un getto di aria compressa a bassa pressione.
- Consigliamo di pulire l'apparecchio subito dopo averlo usato.
- Pulite l'apparecchio regolarmente con un panno umido e un po' di sapone. Non usate detersivi o solventi, perché questi ultimi potrebbero danneggiare le parti in plastica dell'apparecchio. Fate attenzione che non possa penetrare dell'acqua all'interno dell'apparecchio.
- Il tubo e gli strumenti di spruzzo devono essere separati dal compressore prima della pulizia. Il compressore non deve venire pulito con acqua, solventi o simili.

10.2 Manutenzione del serbatoio a pressione dell'acqua di condensa (fig. 1)

⚠ Attenzione!

Ai fini di una lunga conservazione del serbatoio a pressione (7), è necessario scaricare l'acqua di condensa aprendo la vite di scarico (9).

Ridurre dapprima la pressione della caldaia (cfr. 10.8). Per aprire la vite di scarico, ruotare in senso antiorario (dal lato inferiore del compressore in direzione della vite), in modo che l'acqua di condensa fuoriesca completamente dal serbatoio a pressione. Successivamente, chiudere di nuovo la vite di scarico (rotazione in senso orario). Prima di ogni messa in funzione, accertarsi che il serbatoio a pressione non presenti danni o ruggine. Non mettere in funzione il compressore nel caso in cui il serbatoio a pressione sia danneggiato o arrugginito. Qualora vengano riscontrati danni, contattare l'officina del servizio di assistenza tecnica.

10.3 Valvola di sicurezza (Bild 2/Pos. 16)

La valvola di sicurezza (16) è impostata sulla massima pressione consentita per il recipient a pressione. Non è consentito modificare la regolazione della valvola di sicurezza o togliere il sigillo di piombo. La valvola di sicurezza deve essere attivata di quando in quando in modo che funzioni correttamente in caso di necessità. Tirate brevemente l'anello fino a quando si sente l'aria compressa che fuoriesce. Poi lasciate andare l'anello

10.4 Controllo regolare del livello dell'olio (Bild 10)

Appoggiate il compressore su una superficie piana e dritta. Il livello dell'olio deve trovarsi tra MAX e MIN dell'apposito indicatore di livello a vista (18). Cambio dell'olio: olio consigliato: SAE 15W 40 o equivalente. La prima carica di olio deve essere sostituita dopo 100 ore di esercizio; in seguito si deve scaricare l'olio ogni 500 ore di esercizio e riempire di olio nuovo.

10.5 Cambio dell'olio (fig. 10)

Spegnere il motore e staccare la spina dalla presa. Dopo aver scaricato la pressione eventualmente presente, è possibile svitare la vite di scarico dell'olio (20) della pompa del compressore.

Affinché l'olio non possa fuoriuscire in modo non controllato, tenere un piccolo canale in lamiera al di sotto della stessa e raccogliere l'olio in un contenitore. Nel caso in cui l'olio non fuoriesca completamente, si consiglia di inclinare un po' il compressore. Dopo aver scaricato l'olio, applicare nuovamente la vite di scarico (20). Smaltire l'olio dismesso presso un apposito centro di smaltimento dell'olio.

Per aggiungere la quantità d'olio corretta, accertarsi che il compressore si trovi su una superficie piana. Versare il nuovo olio attraverso l'apposita apertura di riempimento (14.1), fino al raggiungimento del livello massimo dell'olio.

Quest'ultimo è indicato da un punto rosso sul vetro di ispezione dell'olio (18) (fig. 10 pos. 18.1). Non superare il livello massimo. Una quantità eccessiva causerebbe danni all'apparecchio. Applicare nuovamente il tappo dell'olio (14) all'apposita apertura (14.1).

10.6 Pulizia del filtro di aspirazione (Bild 12, 13)

Il filtro di aspirazione impedisce che vengano aspirati polvere e sporco. Questo filtro deve essere pulito almeno ogni 300 ore di esercizio. Un filtro di aspirazione ostruito riduce notevolmente il rendimento del compressore. Togliete il filtro di aspirazione svitando la vite ad alette (G).

Togliete poi il coperchio del filtro (J). Ora potete estrarre il filtro dell'aria (L) e il suo involucro (K). Date dei colpi leggeri al filtro dell'aria, al suo coperchio e al suo involucro. Questi componenti devono poi essere puliti con un getto di aria compressa (ca. 3 bar) e rimontati nell'ordine inverso.

10.7 Conservazione

⚠ Attenzione!

Staccate la spina dalla presa di corrente, sfilate l'apparecchio e tutti gli utensili ad aria compressa ad esso collegati. Tenete il compressore in modo tale che non possa essere messo in funzione da persone non autorizzate.

⚠ Attenzione!

Tenete il compressore solo in un ambiente asciutto e non accessibile per persone non autorizzate. Non ribaltatelo, conservatelo solo diritto! Può fuoriuscire dell'olio!

10.8 Scarico di sovrappressione

Scaricate la sovrappressione nel compressore, spegnendo il compressore e consumando l'aria compressa presente ancora nel serbatoio a pressione, per es. con un utensile ad aria compressa al minimo oppure con una pistola di soffiaggio.

11. Smaltimento e riciclaggio

L'apparecchio si trova in una confezione per evitare i danni dovuti al trasporto. Questo imballaggio rappresenta una materia prima e può perciò essere utilizzato di nuovo o riciclato. L'apparecchio e i suoi accessori sono fatti di materiali diversi, per es. metallo e plastica. Consegnate i pezzi difettosi allo smaltimento di rifiuti speciali. Per informazioni rivolgetevi ad un negozio specializzato o all'amministrazione comunale!

12. Risoluzione dei guasti

Guasto	Possibile causa	Rimedio
Il compressore non funziona.	<ol style="list-style-type: none"> 1. Manca la tensione di rete. 2. Tensione di rete troppo bassa. 3. Temperatura esterna troppo bassa. 4. Motore surriscaldato. 	<ol style="list-style-type: none"> 1. Controllare cavo, spina di rete, fusibile e presa di corrente. 2. Evitate cavi di prolunga troppo lunghi. Usate cavi di prolunga con una sezione sufficiente del conduttore. 3. Non fate funzionare l'apparecchio ad una temperatura esterna inferiore a +5° C. 4. Fate raffreddare il motore ed eventualmente eliminate la causa del surriscaldamento.
Il compressore funziona, ma non produce aria compressa.	<ol style="list-style-type: none"> 1. La valvola antiritorno perde. 2. Guarnizioni rovinate. 3. Il tappo a vite di scarico dell'acqua di condensa (9) perde. 	<ol style="list-style-type: none"> 1. Fate sostituire la valvola antiritorno in un'officina specializzata. 2. Controllate le guarnizioni, fate sostituire le guarnizioni difettose da un'officina specializzata. 3. Serrate a mano il tappo a vite. Controllate la guarnizione della vite, eventualmente sostituirla.
Il compressore funziona, il manometro indica pressione, ma gli utensili non funzionano.	<ol style="list-style-type: none"> 1. Perdite nei collegamenti del tubo. 2. L'accoppiamento rapido perde. 3. Impostata pressione troppo bassa sul regolatore di pressione (3). 	<ol style="list-style-type: none"> 1. Controllate ed eventualmente sostituite il tubo dell'aria compressa. 2. Controllate ed eventualmente sostituite l'accoppiamento rapido. 3. Aprite maggiormente il regolatore di pressione.

Indholdsfortegnelse:	Side:
1. Indledning	51
2. Beskrivelse af apparatet	51
3. Levering	51
4. Korrekt anvendelse	51
5. Sikkerhedsoplysninger	52
6. Tekniske specifikationer	53
7. Inden apparatet tages i brug	53
8. Opsætning og betjening	54
9. Elektrisk tilslutning	54
10. Rengøring, vedligeholdelse og opbevaring	55
11. Bortskaffelse og genbrug	55
12. Problemløsning	56
13. Overensstemmelseserklæring	133
14. Garantibevis	135

Forklaring på symboler, der bruges på apparatet



Forsigtig - Læs betjeningsvejledningen for at mindske risikoen for personskader



Brug høreværn.



Pas på varm overflade.

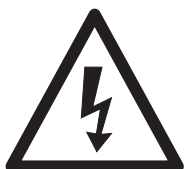

Advarsel om elektrisk spænding



Pas på automatisk opstart.

1. Indledning

PRODUCENT:

schepbach

Fabrikation von Holzbearbeitungsmaschinen GmbH
Günzburger Straße 69
D-89335 Ichenhausen

KÆRE KUNDE

VI HÅBER, AT DU ER TILFREDS MED OG HAR FORNØJELSE AF DIN NYE MASKINE.

Bemærk:

I henhold til gældende produktansvarsregler kan producenten af dette udstyr ikke gøres ansvarlig for skader på udstyret eller skader forårsaget af dette i tilfælde af:

- forkert håndtering
- manglende overholdelse af brugsanvisningen
- reparationer udført af tredjemand, ikke-autoriserede teknikere
- installation af og udskiftning til ikke-originale reservedele
- ikke påtænkt anvendelse

fejlløst elektriske system som følge af manglende overholdelse af de elektriske forskrifter og bestemmelserne i VDE (den tyske forening for elektriske, elektroniske og informationsteknologier) 0100, DIN 57113/ VDE0113.

Vores anbefalinger:

Læs hele betjeningsvejledningen inden installation og ibrugtagning. Denne betjeningsvejledning hjælper dig med at lære din maskine at kende og dens tiltænkte funktionsområder. Betjeningsvejledningen indeholder vigtige oplysninger om at arbejde sikkert, korrekt og effektivt med maskinen, og hvordan man undgår farer, sparer reparationsomkostninger, begrænser nedetider og forbedrer maskinens pålidelighed og levetid. Ud over sikkerhedsinstruktionerne i denne manuel skal du overholde dit lands lokale bestemmelser for drift af maskinen. Opbevar betjeningsvejledningen i nærheden af maskinen, og beskyt den mod snavs og fugtighed med et plastikomslag. Alle operatører skal læse vejledningen, inden arbejdet startes, og nøje overholde den. Kun personer, der er uddannet til at betjene maskinen, og som er bevidste om de mulige farer, må arbejde med maskinen. Den fastsatte minimumsalder skal overholdes.

2. Beskrivelse af apparatet

1. Bærehåndtag
 2. Trykkontakt
 3. Trykregulator
 4. Lynkobling (reguleret trykluft)
 5. Manometer (indstillet tryk kan læses)
 6. Manometer (kedeltryk kan læses)
 7. Trykbeholdere
 8. Stativ
 9. Bundprop til kondensvand
 10. Navbolt
 11. Hjul
 12. Husdæksel
 13. Motor
 14. Olieprop
 15. Luftfilter
 16. sikkerhedsventil
 17. Tænd/sluk kontakt
 18. Olieniveau-/Kontrolindikator
 19. Overbelastning / beskyttelsesafbryder
 20. Olieaftapningssskrue
- A Stativ
B Skive
C Låsering
D Fastgørelsesmøtrik
E Terminal luftfilter
F Sikkerhedsstik
G Skrue
H Skive
J Dæksel til luftfilter
K Påsætning af luftfiltre
L Filterelement

3. Levering

Kompressor, Brugsanvisning, 2 hjul, stativ, montage-materiel (se figur 3)

- Åbn pakken og løft apparatet forsigtigt ud.
- Fjern emballage, emballering-/transportsikringer (hvis relevant).
- Kontrollér om leveringen er komplet.
- Kontrollér apparatet og tilbehørsdele for transport-skader.
- Behold emballagen, om muligt inden udgangen af garantiperioden.

⚠ OBS!

Apparat og emballage er ikke legetøj! Lad ikke børn lege med plastikposer, folier og små dele! Der er risiko for slugning og kvælning!

4. Korrekt anvendelse

Kompressoren bruges til at generere trykluft til pneumatiske værktøjer, som kan betjenes med en luftmængde på ca. 270 l/min (f.eks. oppustning af dæk, luftpistol og sprøjtepistol). På grund af den begrænsede luftstrøm er det ikke muligt at betjene værktøjer, som har et meget højt luftforbrug (f.eks. rystepudser, slibemaskine og slagskruenøgle).

Maskinen må kun anvendes til dens foreskrevne formål. Enhver anden anvendelse ud over dette anses som ikke beregnet. Producenten hæfter ikke for forårsagede skader eller skader på nogen form for bruger/operatør, der er forårsaget af ikke beregnet brug.

Bemærk, at vores enheder ikke er beregnet til brug for kommercielle, håndværksmæssige eller industrielle applikationer. Vi accepterer ingen garanti, hvis maskinen bruges i kommercielle, håndværks- eller industrivirksomheder eller til tilsvarende formål.

5. Sikkerhedsoplysninger

△ OBS! Ved brug af elektrisk værktøj skal følgende grundlæggende sikkerhedsforanstaltninger overholdes for at beskytte mod elektrisk stød, personskade og brand. Læs hele instruktionen, før du bruger dette elektriske værktøj, og vær opmærksom på sikkerheden.

Arbejd sikkert

- 1 Hold dit arbejdsområde rent
 - En sjuksket arbejdsplads kan føre til ulykker.
- 2 Tænk på de miljømæssige påvirkninger
 - Udsæt ikke elektrisk værktøj for regn.
 - Brug ikke el-værktøj under fugtige eller våde forhold. Risiko for elektrisk stød!
 - Sørg for god belysning i arbejdsområdet.
 - Brug ikke el-værktøj, hvor der er risiko for brand eller eksplosion.
- 3 Beskyt dig selv mod elektrisk stød
 - Undgå kropskontakt med jordede forbindelser (f.eks. rør, radiatorer, elektriske komfurer, køleskabe).
- 4 Hold børn væk!
 - Lad andre folk ikke røre værktøjet og kablet, hold dem væk fra dit arbejdsområde.
- 5 Opbevar ubrugte elektriske værktøjer sikkert
 - Ubrugte elektriske værktøjer skal opbevares på et tørt, højtliggende eller aflåst sted uden for børns rækkevidde.
- 6 Undgå at overbelaste dit elektriske værktøj
 - Du arbejder bedre og sikrere i det angivne effektområde.
- 7 Bær passende tøj
 - Bær ikke løst tøj eller smykker, der kan blive fanget i bevægelige dele.
 - Når du arbejder udendørs anbefales gummihandsker og skridsikert fodtøj.
 - Bær håret, hvis du har langt hår.
- 8 Brug ikke kablet til formål, den ikke er beregnet
 - Brug ikke kablet til at trække stikket ud af stikkontakten. Beskyt kablet mod varme, olie og skarpe kanter.
- 9 Vedligehold værktøjer med omhu
 - Hold din kompressor ren for at arbejde godt og sikkert.
 - Følg anvisningerne i forskrifterne.
 - Kontroller regelmæssigt strømkablet til det elektriske værktøj og få det udskiftet, hvis det er beskadiget, af en anerkendt ekspert.

- Undersøg forlængerledninger regelmæssigt og udskift dem, hvis de er beskadiget.
- 10 Træk stikket ud af stikkontakten
 - når du ikke bruger apparatet, før vedligeholdelse og ved skift af værktøj.
 - 11 Undgå utilsigtet start
 - Sørg for, at kontakten er slukket, når du sætter stikket i stikkontakten.
 - 12 Brug forlængerledninger til udendørs brug
 - Brug kun godkendte udendørs og mærkede forlængerledninger.
 - Brug kun kabeltromle i den udrullede tilstand.
 - 13 Vær altid opmærksom
 - Vær opmærksom på hvad du gør. Brug din sunde fornuft når du arbejder. Brug ikke apparatet, hvis du er distraheret.
 - 14 Kontrollér det elektriske værktøj for mulige skader
 - Før du fortsætter med at bruge det elektriske værktøj, skal sikkerhedsanordninger eller let beskadigede dele undersøges nøje for korrekt og tilsigtet funktion.
 - Kontrollér, om bevægelige dele fungerer korrekt og ikke sidder fast, eller om der er beskadigede dele. Alle dele skal være monteret korrekt og opfylde alle betingelser for at sikre det elektriske værktøjs korrekte funktion.
 - Beskadiget sikkerhedsudstyr og dele skal repareres eller udskiftes efter hensigten af en anerkendt specialist værksted, medmindre andet er angivet i vejledningen.
 - Beskadigede kontakter skal udskiftes på et serviceværksted.
 - Brug ikke defekte eller beskadigede tilslutningskabler.
 - Brug ikke el-værktøj, hvor kontakten ikke kan tændes og slukkes.
 - 15 Reparation af dit elektriske værktøj skal udføres af en elektriker
 - Dette elektriske værktøj er i overensstemmelse med de relevante sikkerhedsbestemmelser. Reparationer må kun udføres af en autoriseret elektriker og kun originale reservedele må anvendes; Ellers kan der opstå ulykker.
 - 16 OBS!
 - For din egen sikkerhed, må du kun bruge tilbehør og apparater, der er angivet i betjeningsvejledningen eller anbefalet af producenten. Brugen af andre end de, der anbefales i manualen eller i kataloget kan forårsage personskade.
 - 17 Støj
 - Brug høreværn, når du anvender kompressoren.
 - 18 Udskiftning af tilslutningskablet
 - Hvis ledningen er beskadiget, skal den udskiftes af producenten eller en kvalificeret elektriker for at undgå farer. Risiko for elektrisk stød
 - 19 Oppustning af dæk
 - Kontrollér dæktrykket straks efter oppustning med en egnet trykmåler, f.eks. på en tankstation.
 - 20 Bærbare kompressorer til byggepladsarbejde
 - Sørg for, at alle slanger og fittings er egnet til det maksimalt tilladte arbejdsstryk kompressoren.

21 Installationssted

- PLACÉR KOMPRESSOREN PÅ EN PLAN OVERFLADE.

YDERLIGERE OPLYSNINGER OM

SIKKERHED

Sikkerhedsanvisninger for arbejde med trykluft- og luftpistoler

- Kompressorumpen og ledningerne når høje temperaturer under drift. Berøring forårsager forbrændinger.
- Den luft, som kompressoren suger ind, skal holdes fri for urenheder, der kan pumpes ind i kompressoren og resultere i brand eller eksplosioner.
- Hold fast i koblingsstykket på slangen med hånden, når du løsner slangekoblingen. Så undgår du skader, hvis slangen svirper tilbage.
- Brug beskyttelsesbriller når du arbejder med luftpistolen. Skader kan let opstå når fremmedlegemer og afblæst dele flyver rundt.
- Blæs aldrig mod personer eller rengør ikke tøj, der sidder på kroppen, med luftpistolen. Fare for kvæstelser!

Sikkerhedsforanstaltninger ved sprøjtemaling

- Brug ikke maling eller opløsningsmidler med et flammepunkt på under 55 °C. Risiko for eksplosion!
- Opvarm ikke maling og opløsningsmidler. Risiko for eksplosion!
- Hvis skadelige væsker forarbejdes skal filterudstyr (ansigtsmasker) benyttes som beskyttelse. Bemærk også oplysningerne om beskyttelsesforanstaltninger, som producenterne har angivet for sådanne stoffer.
- De angivelser og mærkninger for farlige stoffer, der findes på emballagen skal overholdes. Hvis nødvendigt skal supplerende forholdsregler træffes; navnlig skal passende tøj og masker bæres.
- Under injektionsprocessen og i arbejdsområdet må der ikke ryges. Risiko for eksplosion! Selv dampe fra maling er meget brandfarlige.
- Pejse, åben ild eller gnister må ikke være i nærheden af apparatet eller betjenes.
- Speisen und Getränke nicht im Arbeitsraum aufbewahren oder verzehren. Farbdämpfe sind gesundheitsschädlich.
- Opbevar eller indtag ikke mad og drikke i arbejdsområdet. Dampe fra maling er skadelige.
- Arbejdsområdet skal være større end 30 m³, og der skal sørges for tilstrækkelig ventilation under sprøjtning og tørring.
- Sprøjt ikke mod vinden. Principielt skal de gældende lokale regler i henhold til de offentlige myndigheder for brændbart materiale eller farligt spray overholdes.
- Brug ikke materialer såsom mineralsk terpentin, butylalkohol og methylenchlorid til sprøjtning med PVC trykslange. Disse materialer kan ødelægge trykslangen.

Drift af trykbeholdere

- Enhver, der driver en trykbeholder, skal holde denne i en ordentlig tilstand, betjene den korrekt, overvåge den, foretage alle nødvendige vedligeholdelse og reparation og opfylde de betingelser, der er nødvendige som sikkerhedsforanstaltninger.
- Tilsynsmyndigheden kan påbyde fornødne kontrolforanstaltninger i de enkelte tilfælde.
- En trykbeholder må ikke betjenes, hvis den har defekter, som kan skade medarbejdere eller tredjeparter.
- Kontrollér trykbeholderen før hver brug for rust og skader. Kompressoren må ikke betjenes med en beskadiget eller rusten trykbeholder. Kontakt vores kundeservice, hvis der er skader.

Opbevar sikkerhedsanvisningerne på et sikkert sted.

6. Tekniske specifikationer

Nettilslutning	230 V~ 50 Hz
Motoreffekt W	max. 1500
Driftstilstand	S1
Kompressor-omdrejningstal	2850 min ⁻¹
Trykbeholder volumen (liter)	ca. 24
Arbejdstry	ca. 8 bar
Slagvolumen pr. tidsenhed l/min	ca. 220
Lydeffektniveau L _{WA}	93 dB(A)
Usikkerhed K _{WA}	2.4 dB
Beskyttelse	IP20
Apparatets vægt i kg	23

Støjemissionsværdier er fastlagt i henhold til EN ISO 2151.

Bær høreværn.

Udsættelse for støj kan forårsage høretab.

7. Inden apparatet tages i brug

Kontrollér, før du tilslutter, at typedata på pladen svarer til lysnettets data.

- Kontrollér enheden for transportskader. Meld straks eventuelle skader til transportselskabet, som leverede kompressoren.
- Installation af kompressoren skal være tæt på brugeren.
- Lange luftledninger og lange forsyningslinjer (forlængerledninger) bør undgås.
- Vær opmærksom på tørt og støvfrit indtag.
- Anbring ikke kompressoren i fugtige eller våde rum.
- Kompressoren må kun bruges i egnede rum (godt ventileret, omgivende temperatur + 5 °C til 40 °C). I rummet må der ikke forekomme støv, syrer, dampe, eksplosive eller brandfarlige gasser.

Kompressoren er egnet til anvendelse i tørre rum. I områder, hvor der arbejdes med sprøjt er ikke tilladt.

8. Opsætning og betjening

⚠ OBS!

Saml apparatet fuldstændigt før håndtering!

Til installation skal du bruge: 2 x skruenøglen 13 mm (ikke inkluderet)

8.1 Montering af hjul (11)

- Montér de medfølgende hjul (11) som vist i figur 5.

8.2 Montering af stativ (A)

- Installer det medfølgende stativ (A) som vist i figur 6.

8.3 Montering af luftfiltre (15)

- Fjern transportstoppet (Figur 11 Pos. F) og sæt luftfilteret (figur 12/15) på apparatet ved at dreje med uret (N) (figur 13).
- Løsn serviceringen på luftfilteret (15) ved at dreje mod uret (M) (figur 13).

8.4 Olieniveauekontrol (figur 8 - 10)

⚠ Advarsel: Sørg for at tjekke olieniveauet før første brug!

- 1 Drift uden olie medfører uoprettelig skade på apparatet og gør garantien ugyldig.
- 2 Fjern transportsikringen fra toppen af platen på kompressorens krumtaphus. (Se figur 8)
- 3 Kontrollér oliestanden ved hjælp af skueglasset (18). Oliestanden skal være inden for den røde cirkel. (Se figur 10 Pos. 18.1)
- 4 Fastgør forseglingsproppen (14) som følger med leveringen og spænd den fast på.

8.5 Nettilslutning

- Kompressoren er udstyret med en ledning med et sikkerhedsstik. Denne kan tilsluttes enhver beskyttelseskontakt med 50 Hz/230 V, som er beskyttet af en 16 A sikring.
- Sørg før idriftsættelse, at forsyningsspændingen matcher motorens effekt på typeskiltet.
- Lange forsyningslinjer samt forlængelser, kabeltromler mv. kan være årsag til spændingsfald og kan forhindre, at motoren starter.
- Ved lave temperaturer under + 5 °C kan motorstart være træg.

8.6 Tænd/sluk kontakt (figur 2 Pos. 17)

- Tænd for kompressoren ved at presse tænd/sluk kontakten (17) op. Skub tænd/sluk kontakten (17) ned for at slukke kompressoren.

8.7 Indstilling af trykket: (figur 4)

- Med trykregulatoren (3) justeres trykket på manometeret (5).
- Det indstillede tryk kan aflæses på lynkobling (figur 1, pos. 4).
- På manometeret (6) kan i kedeltrykket aflæses.

8.8 Indstilling af trykafbryder

- Trykafbryderen (2) er indstillet fra fabrikken.
Tryk ved start ca. 6 bar
Tryk ved stop ca. 8 bar

8.9 Overbelastning/beskyttelsesafbryder (figur 14 Pos. 19)

- Kompressoren har en automatisk beskyttelse mod termisk overbelastning. Overbelastningsbeskyttelsen aktiveres ved høj motortemperatur.
- Apparatet bliver slukket. Genidriftsættelse af apparatet kan kun udføres efter afkøling og manuel genindstilling.
- Gør som følger efter aktivering:
 - Lad apparatet køle af,
 - Tryk på overbelastningsbeskyttelseskontakten (19)
- Genstart apparatet som beskrevet under 8.6.

9. Elektrisk tilslutning

Den installerede elektromotor er parat til at blive tilsluttet til drift. Stikket er i overensstemmelse med de gældende VDE og DIN regler. Kundens netværksforbindelse og enhver forlængerledning, der anvendes, skal være i overensstemmelse med disse regler.

Defekt elektrisk forbindelseskabel.

Isolering af elektrisk tilslutningskabler opstår ofte.

Årsager til dette kan omfatte:

- Trykpunkter hvor tilslutningskabler føres gennem vindue eller døråbninger,
- Knæk, der skyldes forkert montering eller tilslutningskablet,
- Interfaces ved at køre over tilslutningskabel,
- Isoleringsskader fra stikkontakter,
- Revner ved ældning af isoleringen.

Sådanne defekte elektriske tilslutningskabler må ikke anvendes, og er ekstremt farlige på grund af isoleringsskader.

Kontrollér elektriske tilslutningskabler regelmæssigt for skader. Sørg for, at tilslutningsledningen ikke hænger mens du kontrollerer lysnettet.

Elektriske forbindelseskabler skal overholde de gældende VDE og DIN regler. Brug kun tilslutningskabler med mærkning H05VV-F.

Et vandmærke af typebetegnelsen på tilslutningskablet er obligatorisk.

AC motor

Netspændingen skal være 230 V ~.

Forlængerledninger op til 25 m længde skal have et tværsnit på 1,5 kvadratmillimeter.

Tilslutninger og reparationer til det elektriske udstyr må kun udføres af en autoriseret el-installatør.

For henvendelser, bedes du oplyse følgende data:

- Motorstrøm
- Data i maskinen typeskilt
- Data fra motorens mærkeplade

10. Rengøring, vedligeholdelse og opbevaring

⚠️ **Vigtigt!**

Sørg for enhver form for rengøring eller servicering af stikket! Risiko for elektrisk stød!

⚠️ **Vigtigt!**

Vent, indtil enheden er kølet helt ned! Risiko for forbrændinger!

⚠️ **Vigtigt!**

Før rengøring eller vedligeholdelse skal anlægget skal være trykløst! Fare for kvæstelser!

10.1 Rengøring

- Holde apparatet fri for snavs og støv. Tør udstyret med en ren klud eller blæs det med trykluft ved lavt tryk.
- Vi anbefaler, at du rengør apparatet umiddelbart efter hver brug.
- Rengør apparatet regelmæssigt med en fugtig klud og nogle bløde sæbe. Brug ikke rengøringsmidler eller opløsningsmidler; disse kunne angribe plastdelene af enheden. Sørg for, at intet vand kan sive ind i apparatet.
- Slange og spray værktøjer skal adskilles fra kompressoren før rengøring. Kompressoren må ikke vand, opløsningsmidler o bruge. Å. renses.

10.2 Vedligeholdelse af trykbeholderen / kondens (figur 1)

⚠️ **Vigtigt!**

Åbn aftapningsproppen (9) for at dræne kondensatet efter hvert brug; dette vil styrke trykbeholderens (7).

Forlade før kedeltrykket (se 10.8). Bundproppen åbnes ved at dreje den mod uret (set fra kompressoren base på skruen), således at kondensatet drænes fra trykbeholderen. Luk derefter bundproppen (drej med uret). Kontroller trykbeholderen før hver operation til rust og skader.

Kompressoren må ikke betjenes med en beskadiget eller rusten trykbeholder. Hvis der er skade, så du bør kontakte serviceværkstedet.

10.3 sikkerhedsventil (figur 2 / Pos. 16)

Sikkerhedsventilen (16) er indstillet til det tilladte maksimaltryk af trykbeholderen. Det er ikke tilladt at justere eller fjerne sit segl sikkerhedsventilen. For at sikkerhedsventilen i tilfælde af behov for at fungere korrekt, skal den betjenes fra tid til anden. Træk så meget på ringen indtil den komprimerede luft blæser af hørbare. Så lad Ringen gå igen.

10.4 Oliestand kontrolleres regelmæssigt (figur 10)

Kompressor på en flad, plan overflade. Oliestanden skal være mellem MAX og MIN af olien skueglasset (18). Olieskift: Anbefalet olie: SAE 15W 40 eller tilsvarende. Den indledende påfyldning skal udskiftes efter 100 timers drift; derefter hver 500 driftstimer, dræne olie og genopfylde nyt.

10.5 Olieskift (figur 10)

Sluk for motoren, og træk stikket ud af stikkontakten. Når du har tømt den eventuelt eksisterende lufttryk, kan du skrue olieaftapningsskruen (20) på kompressoren pumpen.

Så olien strømmer ud ukontrolleret, holde en lille metalbakke nedenunder og fange olien i en beholder. Hvis olien ikke er helt løber ud, anbefaler vi kompressoren at afvise lidt. Hvis olien løber ud, skal du indstille olieaftapningsskruen (20) igen.

Spildolien skal bortskaffes på et passende indsamlingssted for brugte olier.

For at tilføje den korrekte mængde olie, sørg for, at kompressoren er på en plan overflade. Fyld ny olie i olien fyldstof (14.1), indtil olien når det maksimale niveau. Dette er en rød prik på olie - (Fig 10 vare 18.1) i skueglasset (18). Overskrid ikke den maksimale kapacitet. Overfyldning kan have et system skader. Sæt olieprop (14) tilbage i oliepåfyldningsåbningen (14.1).

10.6 Rengøring af sugefilter (figur 12, 13)

Sugefilteret forhindrer indtagelse af støv og snavs. Det er nødvendigt, dette filter skal rengøres mindst hver 300 timers drift. Et tilstoppet sugefilter reducerer kapaciteten af kompressoren betydeligt. Fjern ved at åbne Phillips skruens (G) sugefilteret.

Træk derefter filterdækslet af (J). Du kan nu bruge luftfilteret (L) og filterhuset (K) ud. Tryk på luftfilter og filterdæksel og filteret forsigtigt boliger. Disse komponenter skal bagefter med trykluft (ca. 3 bar) blæst og genmonteres i omvendt rækkefølge.

10.7 Opbevaring

⚠️ **OBS!**

Træk stikket, bløder apparatet og alle tilsluttede pneumatisk værktøj. Placer kompressoren fra, så den ikke kan anvendes af uautoriserede personer i drift.

⚠️ **OBS!**

Opbevar kompressoren på et tørt og utilgængeligt for uvedkommende rundt. Ikke tip, holde en oprejst position!

10.8 udledning af overtryk

Lad trykket i kompressoren slukket ved at slukke kompressoren og benytte trykluft eksisterende selv i trykbeholderen, for eksempel, med en pneumatisk værktøj er tomgang eller med et slag pistol.

11. Bortskaffelse og Genbrug

Enheden leveres i emballage for at forhindre beskadigelse under forsendelse. Denne emballage er råmateriale og kan derfor genanvendes eller kan returneres til råmaterialet cyklus.

Enheden og dens tilbehør er fremstillet af forskellige materialer, såsom Metal og plast. Kør Defekte komponenter for bortskaffelse af specialaffald. Spørg efter butikken, eller på rådhuset!

12. Problemløsning

Fejl	Mulig årsag	Afhjælpning
Kompressor kører ikke.	<ul style="list-style-type: none"> • Strømmen er ikke tilsluttet. • Netspænding for lav. • Udetemperatur for lav. Overophedet motor. 	<ul style="list-style-type: none"> • Kontrollér kabel, netledning, sikring og udtag • Undgå lange forlængerledninger. Brug forlængerledning med tilstrækkeligt tværsnit. • Fungerer ikke under +5 °C. • Lad motoren køle ned og om nødvendigt fjern årsagen til stoppet.
Kompressor kører, men der ingen tryk.	<ul style="list-style-type: none"> • Utæt kontraventil • Pakningerne er brudte. • Utæt bundprop til kondens (9). 	<ul style="list-style-type: none"> • Udskift kontraventil. • Check pakninger, udskift brudte pakninger og lad et autoriseret værksted gøre dette. • Spænd skruen med hånden. Kontrollér pakningen på skruen og udskift om nødvendigt.
Kompressoren kører, trykket vises på manometeret, men apparatet kører ikke.	<ul style="list-style-type: none"> • Slangeforbindelser er utætte. • Lynkobling er utæt. • For lidt tryk på trykregulatoren (3). 	<ul style="list-style-type: none"> • Kontrollér luftslangen og værktøj og udskift om nødvendigt. • Check lynkobling, udskift om nødvendigt. • Skru trykregulator yderligere fast

Innehållsförteckning:	Sida:
1. Inledning	59
2. Maskinbeskrivning	59
3. Leverans	59
4. Avsedd användning	60
5. Säkerhetsanvisningar	60
6. Tekniska uppgifter	61
7. Innan maskinen tas i drift	61
8. Montering och manövrering	62
9. Elanslutning	62
10. Rengöring, underhåll och förvaring	63
11. Skrotning och källsortering	64
12. Störningsåtgärder	64
13. Konformitetsdeklaration	133
14. Garantibevis	135

Förklaring av symbolerna på apparaten



Läs och beakta bruksanvisningen och säkerhetsupplysningarna före idrifttagande!



Bär hörselskydd!



Advarsel om varme overflader.

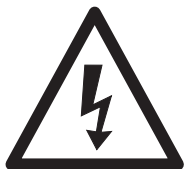

Advarsel om elektrisk spænding



Advarsel! Enheden er udstyret med en automatiseret opstart kontrol. Hold tredjemand væk fra arbejdsområdet af enheden væk!

1. Indledning

PRODUCENT:

scheppach

Fabrikation von Holzbearbeitungsmaschinen GmbH
Günzburger Straße 69
D-89335 Ichenhausen

KÆRE KUNDE

vi håber, at du er tilfreds med og har fornøjelse af din nye maskine.

Bemærk:

I henhold til gældende produktansvarsregler kan producenten af dette udstyr ikke gøres ansvarlig for skader på udstyret eller skader forårsaget af dette i tilfælde af:

- forkert håndtering
- manglende overholdelse af brugsanvisningen
- reparationer udført af tredjemand, ikke-autoriserede teknikere
- installation af og udskiftning til ikke-originale reservedele
- ikke påtænkt anvendelse
- fejl i det elektriske system som følge af manglende overholdelse af de elektriske forskrifter og bestemmelserne i VDE (den tyske forening for elektriske, elektroniske og informationsteknologier) 0100, DIN 57113/ VDE0113.

Vores anbefalinger:

Læs hele betjeningsvejledningen inden installation og ibrugtagning. Denne betjeningsvejledning hjælper dig med at lære din maskine at kende og dens tiltænkte funktionsområder. Betjeningsvejledningen indeholder vigtige oplysninger om at arbejde sikkert, korrekt og effektivt med maskinen, og hvordan man undgår farer, sparer reparationsomkostninger, begrænser nedetider og forbedrer maskinens pålidelighed og levetid. Ud over sikkerhedsinstruktionerne i denne manuel skal du overholde dit lands lokale bestemmelser for drift af maskinen. Opbevar betjeningsvejledningen i nærheden af maskinen, og beskyt den mod snavs og fugtighed med et plastikomslag. Alle operatører skal læse vejledningen, inden arbejdet startes, og nøje overholde den. Kun personer, der er uddannet til at betjene maskinen, og som er bevidste om de mulige farer, må arbejde med maskinen. Den fastsatte minimumsalder skal overholdes.

2. Maskinbeskrivning

1. Transportgrepp
 2. Tryckvakt
 3. Tryckreglage
 4. Snabbkoppling (reglerad tryckluft)
 5. Manometer (inställt tryck kan avläsas)
 6. Manometer (panntrycket kan avläsas)
 7. Tryckbehållare
 8. Stativ
 9. Avtappningsskruv för kondensation
 10. Navbult
 11. Hjul
 12. Kåpa
 13. Motor
 14. Oljeplugg
 15. Luftfilter
 16. Säkerhetsventil
 17. På-/Av-reglage
 18. Oljenivå/-kontrollindikering
 19. Överlast-/ skyddsreglage
 20. Oljeavtappningsplugg
- A Stativ
B Bricka
C Säkringsring
D Fästmutter
E Anslutningspunkt för luftfilter
F Säkerhetsplugg
G Skruv
H Bricka
J Luftfilterlock
K Sätta in luftfilter
L Filterelement

3. Leverans

Kompressor, bruksanvisning, 2 hjul, stativ, monteringsmaterial (se bild 3)

- Öppna förpackningen och lyft försiktigt ut apparaten.
- Avlägsna förpackningsmaterialet samt förpacknings- och transportsäkringar (om de finns).
- Kontrollera att leveransen är fullständig.
- Kontrollera att apparaten och tillbehören inte skadats vid transport.
- Spara om möjligt förpackningen tills garantin gått ut.

△ OBS!

Apparaten och förpackningsmaterialet är inga leksaker! Barn får inte leka med plastpåsar, folie och smådelar! Risk för sväljskador och kvävning

4. Avsedd användning

Kompressorn är avsedd att producera tryckluft åt tryckluftsdrivna verktyg, vilka kan drivas med en luftmängd på upp till ca 270 l/min (t ex ringtryckmätare, luftpistoler och lackpistoler). På grund av det begränsade luftflödet är det inte möjligt att driva verktyg som kräver ett mycket stort luftflöde (t ex slipmaskiner, stavslipmaskiner och mutterdragare).

Maskinen får endast användas för de ändamål den är avsedd för. Varje ytterligare användning anses som icke avsedd användning. För alla material- och personsador som uppstår därav ansvarar användaren/operatören och inte tillverkaren.

Observera att våra apparater inte är konstruerade i avsikt att användas för kommersiellt, hantverks- eller industribruk. Vi övertar inget ansvar om apparaten används för kommersiellt, hantverks- eller industribruk samt liknande bruk.

5. Säkerhetsanvisningar

⚠ Obs! Vid användning av elektriska verktyg ska följande säkerhets åtgärder iakttas som skydd mot elchock, skade- och brandrisk. Läs alla dessa anvisningar innan du använder det elektriska verktyget, och spara säkerhetsanvisningarna.

Arbeta säkert

- 1 Håll ordning på arbetsområdet
 - Ett stökigt arbetsområde kan ha olyckor som följd.
- 2 Ta hänsyn till omgivningens inflytande
 - Utsätt inte det elektriska verktyget för regn,
 - Använd inte elektriska verktyg i fuktig eller blöt miljö. Risk för elchock!
 - Sörj för god belysning av arbetsområdet.
 - Använd inte elektriska verktyg om brand- eller explosionsrisk består.
- 3 Skydda dig mot elchock
 - Undvik kroppskontakt med jordade delar (t ex rör, element, elektriska spisar, kylapparater).
- 4 Håll barn borta!
 - Låt inte andra personer röra vid verktyget och kabeln, håll dem borta från arbetsområdet.
- 5 Förvara elektriska verktyg på ett säkert ställe när de inte används.
 - När elektriska verktyg inte är i bruk bör de förvaras på ett torrt, högt beläget eller avstängt utrymme, utom räckhåll för barn.
- 6 Överlasta inte det elektriska verktyget.
 - De fungerar bättre och säkrare inom det angivna prestandaområdet.
- 7 Bär lämplig klädsel
 - Bär ingen vid klädsel eller smycken, de kan fastna i rörliga delar.
 - Vid arbete i det fria rekommenderas gummihandskar och halkfria skor.
 - Bär hårnät om du har långt hår.

- 8 Använd inte kabeln för ändamål som den inte är avsedd för.
 - Använd inte kabeln för att dra stickkontakten ur eluttaget. Skydda kabeln mot värme, olja och skarpa kanter.
- 9 Vårda dina verktyg omsorgsfullt
 - Håll kompressorn ren för ett gott och säkert arbete.
 - Följ underhållsföreskrifterna.
 - Kontrollera regelbundet det elektriska verktygets anslutningsledning och låt teknisk personal ersätta den om den är skadad.
 - Kontrollera förlängningsledningar regelbundet och ersätt dessa om de är skadade.
- 10 Dra stickkontakten ur eluttaget
 - när det elektriska verktyget inte används, innan underhåll och vid byte av verktyg.
- 11 Undvik att maskinen startar oavsiktligt
 - Försäkra dig om att reglaget är avstängt när du sätter kontakten i eluttaget.
- 12 Använd förlängningskablar utomhus
 - Använd enbart tillåtna förlängningskablar med motsvarande beteckning för arbete utomhus.
 - Använd kabeltrummor enbart i utrullat tillstånd.
- 13 Var alltid uppmärksam
 - Var uppmärksam på vad du gör. Arbeta förståndigt. Använd inte det elektriska verktyget om du är okoncentrerad.
- 14 Kontrollera att det elektriska verktyget inte har några eventuella skador
 - Innan ytterligare användning av det elektriska verktyget måste noggrant undersökas om skyddsanordningar eller lätt skadade delar fungerar korrekt och ändamålsenligt.
 - Kontrollera att de rörliga delarna fungerar korrekt och inte fastnar samt att delar inte är skadade. Samtliga delar måste monteras korrekt och uppfylla alla krav för att garantera felfri drift av det elektriska verktyget.
 - Skadade skyddsanordningar och delar måste repareras eller bytas ut enligt bestämmelserna av en erkänd verkstad om inte annat anges i bruksanvisningen.
 - Skadade reglage måste ersättas i en kundtjänstverkstad.
 - Använd inga defekta eller skadade anslutningskablar.
 - Använd inga elektriska verktyg om reglaget inte kan slås av och på.
- 15 Reparationer ska utföras av elektroteknisk personal
 - Detta elektriska verktyg följer gällande säkerhetsbestämmelser. Reparationer får enbart utföras av elektroteknisk personal och med användning av originalreservdelar; annars kan olyckor uppstå för användaren.
- 16 Obs!
 - Använd för din egen säkerhet enbart de tillbehör och ytterligare apparater som anges i bruksanvisningen eller rekommenderas eller anges av tillverkaren. Användning av andra insättningsverktyg eller tillbehör än de som rekommenderas i bruksanvisningen eller katalogen kan innebära en skaderisk för dig.

- 17 Ljud
- Använd hörselskydd när du använder kompressorn.
- 18 Byte av anslutningskabeln
- Om anslutningskabeln skadas måste den ersättas av tillverkaren eller elektroteknisk personal, för att undvika risker. Risk för elchock
- 19 Fyllning av däck
- Kontrollera däckens tryck direkt efter fyllning med en lämplig manometer, t ex på en bensinstation.
- 20 Kompressorer som kan köras på trafikvägar i drift vid vägarbete
- Se till att alla slangar och kranar är lämpade för högsta tillåtna arbetstryck.
- 21 Monteringsplats
- MONTERA KOMPRESSORN PÅ EN JÄMN YTA.

TILLÄGG SÄKERHETSANVISNINGAR

Säkerhetsanvisningar vid arbete med tryckluft och luftpistoler

- Kompressorumpen och ledningarna uppnår höga temperaturer vid drift. Beröring leder till brännskador.
- Den luft som kompressorn suger in ska hållas fri från tillsatser som kan leda till brand eller explosion.
- Håll fast kopplingsstycket på slangen med handen när du lossar slangkopplingen. Så undviker du skador om slangen snärtar tillbaka.
- Använd skyddsglasögon när du arbetar med luftpistol. Skador kan lätt uppstå genom främmande föremål och bortblåsta delar.
- Blås aldrig mot personer med luftpistolen eller rengör kläder som sitter på kroppen. Risk för skada!

Säkerhetsanvisningar vid färgbesprutning

- Använd inga lack eller lösningsmedel som har en brännpunkt på mindre än 55° C. Risk för explosion!
- Värm inte lack och lösningsmedel. Risk för explosion!
- Om hälsoskadliga vätskor bearbetas måste filterapparater (ansiktsmasker) bäras som skydd. Iaktta de skyddsåtgärder som tillverkaren av dessa produkter anger.
- De angivelser och kännetecken som finns på förpackningarna av dessa material ska observeras. Eventuellt ska ytterligare skyddsåtgärder utföras, särskilt lämplig klädsel och mask bör bäras.
- Under besprutningsproceduren liksom i arbetsutrymmet är rökning ej tillåten. Risk för explosion! Även färgångor är lättantändliga.
- Eldstäder, öppen låga eller gnistbildande maskiner får inte finnas på platsen resp. inte vara i drift.
- Förvara eller förtär ingen mat och dryck i arbetsutrymmet. Färgångor är hälsovådliga.
- Arbetsutrymmet måste vara större än 30 m³ och för tillräckligt luftutbyte vid sprutning och torkning måste sörjas.
- Spruta inte i motvind. Principiellt måste den lokala polisens bestämmelser för brännbart resp. hälsovådligt sprutmaterial följas.
- Bearbeta inte medel som testbensin, butylalkohol och metylenklorid tillsammans med PVC-tryckslangen. Dessa medel förstör tryckslangen.

Drift av tryckbehållare

- Den som driver en tryckbehållare ska hålla denna i gott skick, driva den enligt bestämmelserna, övervaka den, omedelbart utföra nödvändiga underhålls- och reparationsarbeten och vidta erforderliga säkerhetsåtgärder.
- I enstaka fall kan myndigheterna anordna erforderliga övervakningsåtgärder.
- En tryckbehållare får inte vara i drift när den uppvisar defekter som kan orsaka skador på användare eller annan person.
- Kontrollera före varje drift att tryckbehållaren inte är rostig eller skadad. Kompressorn får inte drivas med en skadad eller rostig tryckbehållare. Vänd dig till vår kundtjänstverkstad om du upptäcker skador.

Spara säkerhetsanvisningarna på ett säkert ställe.

6. Tekniska uppgifter

Nätanslutning	230 V~ 50 Hz
Motoreffekt W	max. 1500
Driftart	S1
Kompressor-varvtal	2850 min ⁻¹
Tryckbehållarvolym (i liter)	ca. 24
Driftryck	ca. 8 bar
Teor. sugeffekt l/min	ca. 220
Ljudeffektsnivå LWA	93 dB(A)
Osäkerhet KWA	2.4 dB
Skydd	IP20
Apparatens vikt i kg	23

Bullervärdena utröntes enligt EN ISO 2151.

Bär hörselskydd.

Bullerpåverkan kan orsaka hörselörlust.

7. Innan maskinen tas i drift

Övertyga dig om att uppgifterna på typskylten överensstämmer med nätverksuppgifterna innan du ansluter maskinen.

- Kontrollera att maskinen inte skadats vid transport. Anmäl genast eventuella skador till det transportföretag som levererade kompressorn.
- Montering av kompressorn måste ske i användarens närhet.
- Undvik långa luftledningar och tillförselsledningar (förlängningskablar).
- Se till att den luft som sugas in är torr och dammfri.
- Montera inte kompressorn i fuktiga eller våta rum.
- Kompressorn får bara drivas i lämpliga utrymmen (med god luftcirkulation och en omgivningstemperatur på +5°C till 40°C). I utrymmet får det inte finnas något damm, några syror, ångor, explosiva eller brännbara gaser.

- Kompressorn är avsedd för användning i torra utrymmen. I utrymmen där vattenstänk uppstår under arbete får kompressorn inte användas.

8. Montering och manövrering

⚠ Obs!

Montera utan undantag apparaten fullständigt innan den tas i drift!

För monteringen behöver du: 2 x öppna nycklar 13 mm (ingår ej i leveransen)

8.1 Montering av hjulen (11)

- Montera de hjul (11) som medföljer enligt ritningen på bild 5.

8.2 Montering av stativet (A)

- Montera det stativ (A) som medföljer enligt ritningen på bild 6.

8.3 Montering av luftfiltret (15)

- Avlägsna transportstoppet (bild 11 pos. F) och fäst luftfiltret (bild 12/15) på apparaten genom att vrida det medsols (N) (bild 13).
- Lossa luftfiltret (15) för underhåll genom att vrida med motsols (M) (bild 13).

8.4 Öljenivåkontroll (bild 8 - 10)

⚠ Varning! Var noga med att kontrollera oljenivån före första drift!

- 1 Drift utan olja leder till irreparabla skador på apparaten och gör garantin ogiltig.
- 2 Avlägsna transportförslutningen av plast på kompressorkåpens vevhus. (se bild 8)
- 3 Kontrollera oljenivån genom titthålet (18). Öljenivån bör vara inom den röda cirkeln. (se bild 10 pos. 18.1)
- 4 Placera den förslutningspropp (14) som ingår i leveransen och dra fast den.

8.5 Elnätanslutning

- Kompressorn är utrustad med en nätkabel med skyddsstickkontakt. Denna kan anslutas till varje skyddseluttag 230V ~ 50 Hz som är säkrat med 16 A.
- Kontrollera att nätspänningen överensstämmer med maskinprestandans driftspänning innan maskinen tas i drift.
- Långa anslutningskablar samt förlängningar, kabeltrummor osv, förorsakar spänningsfall och kan förhindra att motorn startar.
- Vid låga temperaturer på under +5°C kan det hända att motorn inte startar.

8.6 Strömreglage (bild 2 pos. 17)

- Dra strömreglaget uppåt för att starta kompressorn. Tryck strömreglaget nedåt för att stänga av kompressorn.

8.7 Tryckjustering: (bild 4)

- Trycket på manometern (5) justeras med tryckreglaget (3).
- Justerat tryck kan avläsas på snabbkopplingen (bild 1(pos. 4).
- På manometern (6) kan panntrycket avläsas.

8.8 Tryckvaktsinställning

- Tryckvakten (2) är fabriksinställd. Tryck vid start ca 6 bar. Tryck vid stopp ca 8 bar

8.9 Skyddsreglage vid överbelastning (bild 14 pos. 19)

- Kompressorn förfogar över ett automatiskt skydd mot termisk överbelastning. Överbelastningsskyddet aktiveras vid för hög motortemperatur.
- Maskinen slås av. Maskinen kan åter tas i drift först när den svalnat och manuellt återställts (reset).
- Gör så här efter aktivering:
 - Låt maskinen svalna,
 - tryck på överbelastnings-skyddsreglaget (19)
- Återta driften av maskinen enligt beskrivningen i 8.6

9. Elanslutning

Den installerade elektromotorn är ansluten och redo för drift. Anslutningen motsvarar gällande VDE- och DIN-föreskrifter. Kundens elnätanslutning samt den förlängningskabel som används måste motsvara dessa föreskrifter.

Defekt elanslutningskabel.

På elektriska anslutningskablar uppstår ofta isoleringsskador.

Orsaken kan vara:

- Tryckmärken, när ledningar dras genom fönster eller dörröppningar.
- Veck genom felaktig fästning eller dragning av anslutningskabeln.
- Snittskador om kabeln körts över.
- Isoleringsskador som uppstått då kabeln dragits våldsam ur kontakten.
- Sprickor när isoleringen blir gammal.

Sådana skadade elanslutningskablar får inte användas och är p g a isoleringsskadorna livsfarliga.

Kontrollera regelbundet att elanslutningskablarna inte är skadade. Tillse att kablarna vid kontroll inte är anslutna till elnätet.

Elanslutningskablar måste motsvara gällande VDE- och DIN- föreskrifter. Använd anbart anslutningsledningar märkta med H05VV-F.

Anslutningskablar måste vara typmärkta enligt föreskrifterna.

Växelströmmotor

Nätspänningen måste vara 230 V.

Förlängningskablar på upp till 25 m måste ha ett tvärsnitt på 1,5 kvadratmillimeter.

Anslutningar och reparationer av den elektriska utrustningen får endast utföras av elektroteknisk personal.

Vid frågor ange följande uppgifter:

- Typ av ström på motorn
- Uppgifterna på maskinens typskylt
- Uppgifterna på motorns typskylt

10. Rengöring, underhåll och förvaring

△ Obs!

Dra ur kontaktern innan alla rengörings- och underhållsarbeten! Risk för skada genom elchock!

△ Obs!

Vänta tills apparaten svalnat fullständigt! Riskför brännskador!

△ Obs!

Före alla rengörings- och underhållsarbeten ska apparaten göras trycklös! Risk för skada!

10.1 Rengöring

- Håll apparaten så damm- och smutsfria som möjligt. Gnid av maskinen med en ren duk eller blås av damm och smuts med tryckluft på lågt tryck.
- Vi rekommenderar att du rengör maskinen direkt efter varje användning.
- Rengör maskinen regelbundet med en fuktig trasa och lite såpa. Använd inga rengörings- eller lösningsmedel då dessa kan angripa maskinens plastdelar. Var noga med att inget vatten tränger in i maskinens inre.
- Innan rengöring måste slangen och besprutningsverktygen skiljas från kompressorn. Kompressorn får inte rengöras med vatten, lösningsmedel el.dyl.

10.2 Underhåll av tryckbehållaren/kondensation (bild 1)

△ Obs!

För att tryckbehållaren (7) ska hålla länge måste kondensationsvätskan tappas ur efter varje drift genom att avtappningsskruven öppnas (9).

Lätta först på panntrycket (se 10.8). Öppna avtappningsskruven genom att vrida den motsols (i blickriktning från kompressorn undersida mot skruven), så att kondensationsvätskan kan tömmas fullständigt ur tryckbehållaren. Stäng sedan avtappningsskruven igen (vrid den medsols). Kontrollera före varje drift att tryckbehållaren inte är rostig eller skadad.

Kompressorn får inte drivas med en skadad eller rostig tryckbehållare. Vänd dig till vår kundtjänstverkstad om du upptäcker skador.

10.3 Säkerhetsventil (bild 2/pos. 16)

Säkerhetsventilen (16) är inställd till tryckbehållarens högsta tillåtna tryck. Det är inte tillåtet att ändra säkerhetsventilens inställning eller avlägsna plomberingen. För att säkerhetsventilen ska fungera som den ska vid behov måste den aktiveras med jämna mellanrum.

Dra så hårt i ringen att du hör att tryckluften släpps ut. Släpp sedan ringen igen.

10.4 Kontrollera oljenivån regelbundet (bild 10)

Ställ kompressorn på en jämn och vågrät yta. Oljenivån måste vara mellan MAX och MIN på oljetitthålet (18). Oljebyte: Rekommenderad olja: SAE 15W 40 eller liknande. Den först fyllda oljan måste bytas efter 100 drifttimmar, därefter ska oljan tappas ur och ny olja fyllas på med ett avstånd på 500 timmar.

10.5 Oljebyte (bild 10)

Stäng av motorn och dra kontakten ur eluttaget. Efter att du släppt efter eventuellt lufttryck kan du skruva ur oljeurtappningsskruven (20) på kompressor-pumpen. Håll en liten metallränna under pumpen så att oljan inte flyter ut okontrollerat och samla oljan i en behållare. Om oljan inte rinner ut fullständigt rekommenderar vi att kompressorn lutas något. När oljan tappats ur ska oljeurtappningsskruven (20) sättas tillbaka. Lämna in den gamla oljan till en lämplig källsorteringsplats för gammal olja.

Se till att kompressorn står på ett jämnt underlag så att rätt mängd olja fylls i. Fyll den nya oljan i oljeöppningen (14.1) tills oljenivån når maximal fyllningsmängd.

Denna är markerad med en röd prick på oljetitthålet (18) (bild 10 pos.18.1). Överskrid inte den maximala fyllningsmängden. En överfyllning kan leda till maskinskadorna. Sätt tillbaka oljepropen (14) i oljeöppningen (14.1).

10.6 Rengöring av insugningsfiltret (bild 12, 13)

Insugningsfiltret förhindrar att damm och smuts sugas in. Det är nödvändigt att rengöra filtret med ett tidsintervall på högst 300 drifttimmar. Ett igenkorkat insugningsfilter minskar kompressornas prestanda betydligt. Avlägsna insugningsfiltret genom att öppna kors-skruven (G). Dra sedan av filterlocket (J). Nu kan du ta ut luftfiltret (L) och filterkåpan (K). Klappa försiktigt ur luftfiltret, filterlocket och filterkåpan. Dessa delar måste sedan blåsas ur med tryckluft (ca 3 bar) och monteras tillbaka i omvänd ordning.

10.7 Förvaring

△ Obs!

Dra ur kontakten, släpp luften ur apparaten och alla tryckluftsverktyg. Stäng av kompressorn på ett sätt att obefogade personer inte kan ta den i drift.

△ Obs!

Förvara kompressorn enbart i torr miljö och oåtkomlig för obefogade personer. Luta den inte, förvara den bara stående!

10.8 Släppa ur övertryck

Släpp ur övertryck i kompressorn genom att stänga av kompressorn och använda den luft som fortfarande finns i tryckbehållaren, t ex med ett tryckluftverktyg på tomgång eller med en luftpistol.

11. Skrotning och källsortering

Maskinen befinner sig i en förpackning för att förhindra skador vid transport. Förpackningen är en råvara och kan alltså återanvändas eller återföras till kretsloppet för råvaror.

Apparaten och dess tillbehör består av olika material som t ex metall och plast. Släng defekta byggdelar i källsorteringen. Fråga hos en återförsäljare eller kommunen!

12. Åtgärder vid störning

Störning	Möjlig orsak	Åtgärd
Kompressorn startar inte.	<ul style="list-style-type: none"> Ingen nätspänning finns. Nätspänningen är för låg. Yttertemperaturen är för låg. Motorn är överhettad. 	<ul style="list-style-type: none"> Kontrollera kabeln, stickkontakten, säkringar och eluttag. Undvik för långa förlängningskablar. Använd en förlängningskabel med tillräckligt ledartvårsnitt. Använd inte apparaten vid temperaturer under +5° C. Låt motorn svalna resp. avlägsna orsaken till överhettningen.
Kompressorn är igång men inget tryck finns.	<ul style="list-style-type: none"> Backventilen är otät. Tätningarna är trasiga. Urtappningsskruven för kondensationsvätska (9) är otät 	<ul style="list-style-type: none"> Byt ut backventilen. Kontrollera tätningar, låt en verkstad byta ut trasiga tätningar. Dra åt skruven för hand. Kontrollera skruvens tätningsring, byt ut den vid behov
Kompressorn är igång, manometern visar tryck men verktygen fungerar inte.	<ul style="list-style-type: none"> Slangarna är otäta. Snabbkopplingen är otät. För lågt tryck är inställt på tryckreglaget (3). 	<ul style="list-style-type: none"> Kontrollera tryckluftslang och verktyg, byt ut dem vid behov. Kontrollera snabbkopplingen, byt ut den vid behov. Öppna tryckreglaget ytterligare.

Innholdsfortegnelse:	Side:
1. Innledning	67
2. Maskinbeskrivelse	67
3. Leveranse	67
4. Tiltent bruk	67
5. Sikkerhetsinformasjon	68
6. Tekniske data	69
7. Før maskinen tas i bruk	69
8. Montering og bruk	69
9. Elektrisk tilkobling	70
10. Rengjøring, vedlikehold og lagring	70
11. Avhending og resirkulering	71
12. Interferenstiltak	72
13. Samsvarserklæring	133
14. Garantibevis	135

Forklaring av symboler på enheten



Advarsel - les instruksjonsboken for å redusere risikoen for skade



Bruk hørselvern.



Advarsel mot varme deler.

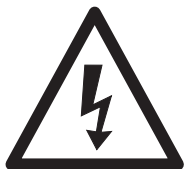

Advarsel mot elektrisk spenning



Advarsel mot automatisk omstart.

1. Innledning

PRODUSENT:

scheppach

Fabrikation von Holzbearbeitungsmaschinen GmbH
Günzburger Straße 69
D-89335 Ichenhausen

KJRRERE KUNDE,

Vi ønsker deg lykke til i arbeidet med den nye scheppach maskinen.

Produsenten av dette apparat er ikke ansvarlig i henhold til gjeldende produsansvarlov for skader som er oppstått ved dette apparat ved:

- Uhensiktsmessig behandling
- Ved ikke å ha lest bruksanvisningen
- Reparasjoner av tredje person, som ikke er autorisert fagman
- Isetting og bytting av ikke orriginale scheppach reservedeler
- Ved feil anvendelse
- Ved strømstans, ved ringaktelse av el-forskrifter og VDE bestemmelser 0100 -DIN 57113/ VDE 0113

Vi anbefaler deg:

Les monteringsog bruksanvisningen nøye før bruk. Denne bruksanvisning skallette deg å kjenne din maskin, og også utnytte de retningsgivende inn-satsmulighetene den gir. Bruksanvisningen inneholder viktige råd hvordan du arbeider sikkert, fagmessig og mer økonomisk, og minsker faren. Sparer reparasjonskostnader, forhindrer stopptid, høyner palitligheten og levetiden for maskinen. I tillegg til de sikkerhetsbestemmelsene i denne bruksanvisningen, må du ubetinget ta hensyn til gjeldende forskrifter i Norge, før maskinen settes i drift. Bruksanvisningen må alltid befinne seg ved maskinen. Alle betjeningspersoner må gjennomlese bruksanvisningen, og følge denne nøye under arbeidet. Det tillates kun personer å arbeide med maskinen, som er opplært på den, og er underrettet om de farer det kan medføre. Minstealderen må også overholdes. Ved siden av de sikkerhetsråd, som denne bruksanvisning inneholder, må en også være oppmerksom på de spesielle norske forskrifter, som gjelder for trebearbeidningsmask iner. Likeledes de alminnelige anerkjente, fagtekniske regler.

2. Maskinbeskrivelse

1. Transportgrep
 2. Trykkbryter
 3. Trykkregulator
 4. Hurtigkobling (regulert trykkluft)
 5. Manometer (innstilt trykk kan avleses)
 6. Manometer (kjeletrykket kan avleses)
 7. Trykktanker
 8. Ramme
 9. Dreneringsskrue for kondens
 10. Navbolt
 11. Hjul
 12. Muffa
 13. Motor
 14. Oljeplugg
 15. Luftfilter
 16. Sikkerhetsventil
 17. På- / Av-bryter
 18. Oljenivå / -kontrollindikering
 19. Overbelastnings- / sikkerhetsbryter
 20. Oljetappeplugg
- A Ramme
B Brett
C Sikkerhetsring
D Låsemutter
E Tilkoblingspunkt for luftfiltre
F Sikkerhetsplugg
G Skrue
H Brett
J Luftfilterdeksel
K Sette inn luftfilter
L Filterelement

3. Leveranse

Kompressor, bruksanvisning, 2 hjul, stativ, monteringsutstyr (se figur 3)

- Åpne emballasjen og løft ut apparatet.
- Fjern emballasjen og emballasje- / og forsendelses-sikringer (hvis tilstede).
- Kontroller at leveransen er komplett.
- Kontroller at enheten og tilbehøret ikke er skadet under transport.
- Ta vare på originalemballasjen til garantien er utløpt.

⚠ OBS!

Enheten og emballasjen er ikke leketøy! Barn skal ikke leke med plastposer, folie og små deler! Fare for skader ved svelging, og kvelning

4. Tiltenkt bruk

Kompressoren er konstruert for å produsere trykkluft for trykkluftverktøy, som kan betjenes med et luftvolum på opp til 270 l/min (f.eks. dekkmanometeret, luftpistoler og lakkpistoler). På grunn av den begrensede luftstrømmen er det ikke mulig å drive verktøy som krever svært stor lufttilførsel (f.eks. slipemaskiner, stangslipemaskiner og muttertrekere).

Maskinen må kun brukes til det formål den er beregnet for. Annen bruk anses som feil bruk. For alle materiell- og personskader som oppstår som følge av dette, er det bruker/operatør som er ansvarlig, og ikke produsenten.

Vær oppmerksom på at våre apparater ikke er utviklet for kommersiell-, håndverks- eller industriell bruk. Vi tar ikke ansvar hvis apparatet brukes kommersielt-, håndverks- eller industrielt, eller til lignende formål.

5. Sikkerhetsinformasjon

⚠ Obs! Ved bruk av elektriske verktøy, anses følgende sikkerhetstiltak som beskyttelse mot elektrisk sjokk, skader og brann. Les alle disse instruksjonene før du bruker maskinen, og ta vare på sikkerhetsforskriftene.

Arbeide trygt

- 1 Hold arbeidsområdet ryddig
 - Et rotet arbeidsområde kan føre til ulykker.
- 2 Ta hensyn til påvirkning fra omgivelsene
 - Utsett ikke elektroverktøy for regn,
 - Ikke bruk elektroverktøy i fuktige eller våte omgivelser. Fare for elektrisk støt!
 - Sørge for god belysning av arbeidsområdet.
 - Bruk ikke elektriske verktøy dersom det er fare for brann eller eksplosjon.
- 3 Beskytt deg mot elektrisk sjokk
 - Unngå kroppskontakt med jordede deler (for eksempel rør, radiator, elektriske komfyrer, kjøleskap).
- 4 Hold barn på avstand!
 - Ikke la andre mennesker berøre verktøyet og kablen, hold dem borte fra arbeidsområdet.
- 5 Oppbevare elektrisk verktøy på et trygt sted når det ikke er i bruk.
 - Når elektriske verktøy ikke er i bruk skal de oppbevares på et tørt, høytliggende eller avstengt sted, utilgjengelig for barn.
- 6 Ikke overbelaste det elektriske verktøyet.
 - De virker bedre og tryggere innenfor det angitte ytelsesområdet.
- 7 Bruk passende klær
 - Ikke bruk vide klær eller smykker, da de kan sette seg fast i bevegelige deler.
 - Når du arbeider ute i det fri anbefales gummihandsker og sklisliske sko.
 - Bruk hårnett hvis du har langt hår.
- 8 Ikke bruk kablen til formål som ikke er innenfor tiltenkt bruk.
 - Ikke bruk kablen til å trekke støpslet ut av stikkkontakten. Beskytt kablen mot varme, olje og skarpe kanter.

- 9 Pass på godt på verktøyet ditt
 - Hold kompressoren ren, for godt og trygt arbeid.
 - Overhold vedlikeholdsforskriftene.
 - Kontroller det elektriske verktøyets tilkoblingsledning regelmessig, og bruk teknisk personale skifte den hvis den er skadet.
 - Kontroller skjøteledninger regelmessig, og skrift dem ut hvis de er skadet.
- 10 Trekk støpslet ut av stikkkontakten
 - når maskinen ikke er i bruk, før service og ved skifte av verktøy.
- 11 Unngå at maskinen starter ved et uhell
 - Kontroller at bryteren er slått av når du setter i stikkkontakten.
- 12 Bruk av skjøteledninger utendørs
 - Bruk kun tillatte skjøteledninger med tilsvarende betegnelse for utendørs arbeid.
 - Bruk kabeltromler utelukkende i utrullet tilstand.
- 13 Vær alltid oppmerksom
- 14 Vær oppmerksom på hva du gjør. Arbeid klokt. Ikke bruk maskinen hvis du er ukonsentrert.
- 15 Kontroller at maskinen ikke har noen skader
 - Før videre bruk av elektroverktøy må det undersøkes nøye om verneinnretninger, eller lett skadede deler fungerer som de skal, og har effekt.
 - Kontroller at de bevegelige delene fungerer riktig, og ikke sitter fast, og at delene ikke er skadet. Alle deler må være riktig montert, og oppfylle alle betingelser for å sikre feilfri bruk av elektroverktøyet.
 - Skadet beskyttelse og deler må repareres eller erstattes etter reglene hos et godkjent service-senter, dersom ikke annet er angitt i bruksanvisningen!
 - Skadde brytere må skiftes ved et kundeserviceverksted.
 - Ikke bruk defekte eller skadde tilkoblingskabler.
 - Bruk ikke det elektriske verktøyet hvis bryteren ikke kan slås av og på.
- 16 Reparasjoner skal utføres av elektroteknisk personale
 - Dette elektriske verktøyet er i samsvar med gjeldende sikkerhetsforskrifter. Reparasjoner kan kun utføres av elektroteknisk personell og med bruk av originale reservedeler. Ellers kan det oppstå ulykker for brukeren.
- 17 Obs!
 - For din egen sikkerhet, bare bruke tilbehør og tilleggsutstyr som er oppført i bruksanvisningen, eller anbefalt eller spesifisert av produsenten. Bruk av andre tilkoblingsverktøy eller tilbehør enn det som er anbefalt i håndboken eller katalogen, kan medføre risiko for personskade.
- 18 Lyd
 - Bruk hørselsvern når du bruker kompressoren.
- 19 Utskifting av tilkoblingsledning
 - Hvis tilkoblingsledningen er skadet, må den skiftes ut av produsenten, eller elektroteknisk personell for å unngå risiko. Fare for elektrisk støt
- 20 Fylling av dekk
 - Sjekk dekktrykket rett etter fylling med en egnet måler, f.eks. på en bensinstasjon.

- 21 Kompressorer som kan brukes ved vegtrafikk ved veiarbeid
- Sørg for at alle slanger og kraner er egnet for det maksimale arbeidstrykket.
- 22 Installasjonssted
- Montere kompressoren på et plant underlag.

EKSTRA SIKKERHETSANVISNINGER

Sikkerhetsanvisninger når du arbeider med trykkluft og luftpistoler

- Kompressorumpen og ledningene når høye temperaturer under drift. Berøring kan føre til brannskader.
- Den luften luftkompressoren suger inn skal være fri for tilsetningsstoffer som kan føre til brann eller eksplosjon.
- Hold inne tilkoblingsstykket på slange med hånden, når du fjerner slangekoblingen. For å unngå skade om slangen spretter tilbake.
- Bruk vernebriller når du arbeider med luftpistol. Fremmedlegemer og deler som blåses bort, kan lett føre til skader.
- Blås aldri mot mennesker med luftpistol, eller rengjør klær som er på kroppen. Fare for personskade!

Sikkerhetsinstruksjoner ved sprøytelakkering

- Bruk ikke lakk eller løsemidler som har et flammepunkt på mindre enn 55 °C. Eksplosjonsfare!
- Ikke varm opp lakk og løsemidler. Eksplosjonsfare!
- Hvis det bearbeides skadelige væsker, skal det brukes filterapparater (ansiktsmasker) for beskyttelse. Se de sikkerhetstiltak som produsenten har angitt for disse produktene.
- Spesifikasjonene og merking som er på pakningene til disse materialene skal følges. Flere beskyttelsestiltak skal eventuelt utføres, spesielt skal det brukes egnede klær og maske.
- Under sprøyteprosessen og som ellers på arbeidsområde, er røyking ikke tillatt. Eksplosjonsfare! Også malingsdamp er brannfarlig.
- Peiser, åpen flamme eller gnistdannende maskiner skal ikke finnes på stedet, eller være i drift.
- Oppbevar eller spis ikke mat og drikke på arbeidsområde. Malingsdamp er skadelig for helsen.
- Arbeidsplassen må være større enn 30 m³, for å sikre tilstrekkelig luftutskifting ved sprøyting og tørking.
- Ikke sprøyte i motvind. Som prinsipp skal det lokale politiets regelverk for brennbart og sprøytemateriale følges.
- Ikke behandle midler som testbensin, butylalkohol og metylenklorid med PVC-trykkslangen. Disse midlene ødelegger trykkluftslangen.

Bruk av trykktanker

- Operatøren av en trykktank skal holde den i god stand, bruke den i henhold til bestemmelsene, overvåke den, umiddelbart utføre nødvendig vedlikeholds- og reparasjonsarbeid, og gjøre nødvendige sikkerhetstiltak.
- I enkelte tilfeller organiserer myndighetene nødvendige tiltak for overvåking.

- En trykktank skal ikke være i drift når det viser tegn på defekter, som kan forårsake skade på brukeren eller annen person.
- Sjekk før bruk det trykktanken ikke er rustet eller skadet. Kompressoren må ikke betjenes med en skadet eller rusten tank. Henvend deg til vår kundestøtte hvis du oppdager skader.

Lagre sikkerhetsinstruksjonene i et trygt sted.

6. Tekniske data

Strømtilkobling	230 V~ 50 Hz
Motoreffekt W	max. 1500
Arbeidsart	S1
Kompressor-turtall	2850 min ⁻¹
Trykktankvolum (i liter)	ca. 24
Arbeidstrykk	ca. 8 bar
Teor. sugeseffekt l/min	ca. 220
Lydeffektnivå LWA	93 dB(A)
Usikkerhet KWA	2.4 dB
Beskyttelse	IP20
Apparatets vekt i kg	23

Støyverdi beregnet etter EN ISO 2151.

Bruk hørselvern

Virkingen av støy kan forårsake hørselstap.

7. Før maskinen tas i bruk

Forsikre deg om at dataene på merkeskiltet tilsvarer strømmettet før du kobler til maskinen.

- Kontroller at maskinen ikke er skadet under transport. Rapportere skade umiddelbart til transportøren som leverte kompressoren.
- Montering av kompressoren må skje i brukerens nærhet.
- Unngå lange luftledninger og tilførselsledninger (skjøteledninger).
- Kontroller at luften som suges inn er tørr og støvfri.
- Installer ikke kompressoren i fuktige og våte rom.
- Kompressoren må bare brukes i passende rom (med god luftsirkulasjon og en omgivelsestemperatur på + 5 °C til 40 °C). Rommet skal være støvfritt, ingen syrer, damp, eller eksplosive og brannfarlige gasser.
- Kompressoren er ment for bruk i tørre rom. I områder der vannsprut forekommer under arbeid, skal kompressoren ikke brukes.

8. Montering og bruk

⚠ OBS!

Montere uten unntak apparatet helt før du setter det i drift!

Til montering trenger du: 2 x åpne skiftenøkler 13 mm (ikke inkludert i leveransen)

8.1 Montering av hjul (11)

- Monter de hjulene (11) som medfølger, i henhold til tegning i figur 5.

8.2 Montering av ramme (A)

- Monter rammen (A) som medfølger, i henhold til tegning i figur 6.

8.3 Montering av luftfilter (15)

- Fjerne transportsperren (fig. 11 POS. F) og fest luftfilteret (bilde 12/15) på enheten ved å vri den med klokken (N) (Figur 13).
- Fjern luftfilteret (15) for vedlikehold ved å vri mot klokken (M) (fig. 13).

8.4 Oljenivåkontroll (figur 8-10)

⚠ Advarsel! Husk å kontrollere oljenivået før første bruk!

- 1 Bruk uten olje fører til uopprettelig skade på apparatet, og ugyldiggjør garantien.
- 2 Fjerne transportfestene av plast på kompressorveivhuset. (se figur 8)
- 3 Kontroller oljenivået gjennom nivåglasset (18). Oljenivået bør være innenfor den røde sirkelen. (se figur 10 pos 18.1.)
- 4 Plasser tettingspluggen (14) som inngår i leveransen, og stram den.

8.5 Tilkobling til strømmettet

- Kompressoren er utstyrt med en strømkabel med sikkerhetsplugg. Denne kan kobles til alle sikkerhetskontaktter 230V ~ 50 Hz, som er sikret med 16 (A).
- Kontroller at nettspenningen og maskinspenning er i overensstemmelse, før maskinen settes i drift.
- Lange tilkoblingskabler og skjøteledninger, kabeltrommer, osv., forårsaker spenningsfall, og kan hindre at motoren starter.
- Ved lave temperaturer, under + 5 °C, starter kanskje ikke motoren

8.6 Strømbryter (fig. 2 pos. 17)

- Dra strømbryteren opp for å starte kompressoren. Trykk strømbryteren ned for å slå av kompressoren.

8.7 Trykkjustering: (figur 4)

- Trykket på trykkmåleren (5) justeres med trykkbryteren (3).
- Justert trykk kan avleses på hurtigkoblingen (bilde 1 (pos. 4).
- Kjeletrykket (6) kan avleses på trykkmåleren.

8.8 Trykkverninnstilling

- Trykkvern (2) er fabrikkinnstilt.
Trykk ved oppstart ca. 6 bar.
Trykk ved stans ca. 8 bar

8.9 Sikkerhetsbryter ved overbelastning (figur 14 pos. 19)

- Kompressoren har en automatisk beskyttelse mot termisk overbelastning. Overbelastningsvernet aktiveres ved høy motortemperatur.
- Maskinen slås av. Maskinen kan igjen tas i bruk bare når den er avkjølt, og tilbakestilt manuelt (Reset).
– Etter aktivisering, gjør du følgende:
– La maskinen kjøles ned,
– trykk på overbelastningsbryteren (19)
- Gjenoppta bruken av maskinen som beskrevet i 8.6.

9. Elektrisk tilkobling

Den installerte elektromotoren er tilkoblet klar for bruk. Tilkoblingen samsvarer med det gjeldende VDE- og DIN-regelverket. Kundens strømmettilkobling og skjøteledningen som brukes må følge disse forskriftene.

Defekt strømtilkoblings ledning.

På elektriske tilkoblingsledninger oppstår det ofte isolasjonsskader.

Årsaken kan være:

- Klemmerker, når ledningene er trukket gjennom vindus- eller døråpninger.
- Knekk som følge av feil festning eller trekking av tilkoblingsledningen.
- Kuttskader hvis ledningen har blitt overkjørt,
- Isolasjonsskader som har oppstått da ledningen er trukket voldsomt fra kontakten.
- Sprekker grunnet at isolasjonen er gammel.

Slike skadde strømtilslutningsledninger må ikke brukes, og er grunnet isolasjonsskadene livsfarlige.

Sjekk regelmessig at strømtilkoblingsledningene ikke er skadet. Kontroller at ledningen ikke er koblet til strømmettet ved kontroll.

Strømtilkoblingsledninger må samsvare med relevante VDE- og DIN-forskrifter. Bruk bare tilkoblingsledninger merket med H05VV-F.

Tilkoblingsledningene må være typemerket i henhold til forskriftene.

Vekselstrømsmotor

Nettspenning må være 230 V.

Skjøteledninger opp til 25 m må ha et tverrsnitt på 1,5 kvadrat millimeter.

Tilkoblinger og reparasjoner på elektriske apparater skal kun utføres av elektroteknisk personell.

Angi følgende informasjon, dersom du har spørsmål:

- Type strøm på motoren
- Informasjonen på maskinens dataplate
- Informasjonen på motorens dataplate

10. Rengjøring, vedlikehold og lagring

△ Obs!

Trekk ut kontakten før alt rengjørings- og vedlikeholdsarbeid! Fare for skade grunnet elektrisk støt!

△ Obs!

Vent til apparatet er helt avkjølt! Fare for brannskader!

△ Obs!

Før alt rengjørings- og vedlikeholdsarbeid, skal apparatet gjøres trykkløst! Fare for personskade!

10.1 Rengjøring

- Hold enheten så støv- og skittfri som mulig. Puss av maskinen med en ren klut eller blåse av støv og smuss med trykkluft på lavtrykk.
- Vi anbefaler at du rengjør maskinen umiddelbart etter bruk.
- Rengjør maskinen regelmessig med en fuktig klut og litt såpe. Ikke bruk vaskemidler eller løsemidler. Dette kan ødelegge plastkomponentene. Pass på at vann ikke trenger inn i maskinens indre.
- Før rengjøring må slangen og sprøyteverktøyet kobles fra kompressoren. Kompressoren må ikke rengjøres med vann, løsemidler, osv.

10.2 Vedlikehold av trykktank/kondensering (fig. 1)

△ OBS!

For at trykktanken (7) skal holde lenge, må kondensvæsken tappes ut etter hver bruk, ved å åpne tappeskruen (9).

Lette først på kjeletrykket (se 10.8). Åpne tappeskruen ved å dreie den mot klokken (i synsretning fra kompressorens underside, mot skruen), slik at kondensvæsken kan dreneres helt fra trykktanken. Stram deretter til tappeskruen (vri med klokken). Sjekk før bruk det trykktanken ikke er rustet eller skadet.

Kompressoren må ikke betjenes med en skadet eller rusten tank. Henvend deg til vår kundestøtte hvis du oppdager skader.

10.3 Sikkerhetsventil (fig. 2/pos. 16)

Sikkerhetsventilen (16) er innstilt på trykktankens maksimaltrykk. Det er ikke tillatt å endre sikkerhetsventilinnstillingen, eller fjerne plomberingen. For at sikkerhetsventilen skal fungere, må den aktiveres etter behov med jevne mellomrom. Trekk så hardt i ringen at du hører den komprimerte luften sive ut. Slipp deretter ringen igjen.

10.4 Sjekk oljenivået regelmessig (fig. 10)

Montere kompressoren på et jevnt underlag. Oljenivået må være mellom MAX og MIN i oljenivåglasset (18). Oljeskift: Anbefalt olje: SAE 15W 40, eller lignende. Den første fylte oljen må skiftes etter 100 driftstimer, og oljen skal tappes ut og ny olje fylles på, etter hver 500 timer.

10.5 Oljeskift (fig. 10)

Slå av motoren og trekk støpselet ut av stikkkontakten. Etter at du sluppet eventuelt lufttrykk, kan du skru ut oljetappeskruen (20) på kompressorpumpen.

Holde en liten metallrenne under pumpen, slik at oljen ikke flyter ut ukontrollert, og samle opp oljen i en beholder. Hvis oljen ikke tømmes fullstendig, anbefaler vi å vippe litt på kompressoren. Da olje er tappet ut, skal oljetappeskruen (20) settes tilbake.

Levere brukt olje til en egnet kildesorteringsstasjon for brukt olje.

Kontroller at kompressoren står på jevnt underlag slik at riktig mengde fylles på. Fyll den nye oljen i oljeåpningen (14.1) til oljenivået når maksimal fyllingsmengde. Dette er markert med en rød prikk på oljenivåglasset (18) (fig. 10, POS. 18.1). Ikke overskrid maksimal fyllingsmengde. Overfylling kan skade maskinen. Sett tilbake oljepluggen (14) i oljeåpningen (14,1).

10.6 Rengjøring av innsugningsfilteret (fig. 12, 13)

Inntak filter forhindrer at støv og skitt blir sugd inn. Det er nødvendig å rengjøre filteret med et mellomrom på ikke mer enn 300 driftstimer. Kompressorytelsen reduseres betydelig hvis innsugsfilteret er tett. Fjerne innsugsfilteret ved å åpne tverrskruen (G).

Trekk deretter av filterdekselet (J). Nå kan du ta ut luftfilteret (L) og filterdekselet (K). Tapp forsiktig på luftfilteret, filterdekselet og filtermuffen. Disse delene må deretter blåses ut med trykkluft (ca. 3 bar) og monteres tilbake i motsatt rekkefølge.

10.7 Oppbevaring

△ OBS!

Trekk ut kontakten, slipp luften ut av apparatet og alle trykkluftverktøy. Slå av kompressoren slik at ukyndige personer ikke kan ta det i bruk.

△ OBS!

Oppbevar kompressoren bare under tørre forhold og utilgjengelig for ukyndige personer. Ikke helle på den, men oppbevar den stående!

10.8 Slipp ut overtrykk

Slipp ut overtrykket i kompressoren ved å slå av kompressoren, og bruk opp luften som fortsatt finnes i trykktanken, f.eks. med et trykkluftverktøy på tomgang eller med en luftpistol.

11. Avhending og resirkulering

Maskinen kommer i emballasje for å hindre skade under transport. Emballasjen er en råvare, og kan derfor brukes på nytt, eller leveres til resirkulering.

Apparatet og tilbehøret består av ulike materialer, som f.eks. metall og plast. Kast defekte bygningsdeler i kildesortering. Spør en forhandler eller hos kommunen!

12. Tiltak ved feil

Feil	Mulig årsak	Tiltak
Kompressoren starter ikke	<ul style="list-style-type: none"> • Nettspenning mangler. • Nettspenningen er for lav. • Utetemperaturen er for lav. • Motoren er overopphetet. 	<ul style="list-style-type: none"> • Sjekk ledning, stikkontakt, sikringer og strømuttak. • Unngå for lange skjøteledninger. Bruk en skjøteledning med tilstrekkelig ledningstverrsnitt. • Ikke bruk apparatet ved temperaturer under + 5 °C. • La motoren avkjøles og fjern årsaken til overoppheting
Kompressoren går men det blir ikke noe trykk	<ul style="list-style-type: none"> • Tilbakeslagsventil er lekk. • Pakningene er ødelagt. • Tappeskruen for kondensvæske (9) er lekk 	<ul style="list-style-type: none"> • Skift ut tilbakeslagsventil. • Sjekk pakninger, la et verksted skifte ut ødelagte pakninger. • Trekk til skruen for hånd. • Sjekk tetningsringen, Skift om nødvendig
Kompressoren går, trykkmåleren viser trykk, men verktøyene fungerer ikke.	<ul style="list-style-type: none"> • Slangene lekker. • Hurtigkoblingen er lekk. • Det er innstilt for lavt trykk på trykkbryteren (3). 	<ul style="list-style-type: none"> • Sjekk trykkluftslangen og verktøy, skift ut nødvendig. • Sjekk hurtigkoblingen, Skift om nødvendig. • Åpne trykkbryteren mer

Obsah:	Strana:
1. Úvod	75
2. Popis prístroja	75
3. Rozsah dodávky	75
4. Správny spôsob použitia	76
5. Bezpečnostné pokyny	76
6. Technické údaje	77
7. Pred uvedením do prevádzky	78
8. Zloženie a obsluha	78
9. Elektrická prípojka	78
10. Čistenie, údržba a skladovanie	79
11. Likvidácia a recyklácia	80
12. Odstraňovanie porúch	80
13. Vyhlásenie o zhode	133
14. Záručný list	135

Vysvetlenie symbolov na zariadení



Pred uvedením do prevádzky si prečítajte návod na obsluhu a bezpečnostné upozornenia a dodržiavajte ich!



Používajte ochranu sluchu. Pôsobenie hluku môže spôsobiť poškodenie sluchu.



Výstraha pred horúcimi dielmi

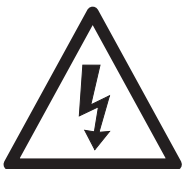

Výstraha pred elektrickým napätím



Výstraha! Jednotka je riadená diaľkovo a môže sa rozbehnúť bez predchádzajúceho varovania. Zabráňte prístupu tretích osôb do pracovnej oblasti zariadenia!

1. Úvod

VÝROBCA:

scheppach
 Fabrikation von Holzbearbeitungsmaschine GmbH
 Günzburger Straße 69
 D-89335 Ichenhausen

VÁŽENÝ ZÁKAZNÍK,

Želáme Vám veľa zábavy a úspechov pri práci s Vaším novým prístrojom.

POZNÁMKA,

V súlade s platnými zákonmi, ktoré sa týkajú zodpovednosti za výrobok, výrobca zariadenia nepreberá zodpovednosť za poškodenia výrobku alebo za škody spôsobené výrobkom, ku ktorým došlo z nasledujúcich dôvodov:

- nesprávnej manipulácie,
- nedodržania pokynov na obsluhu,
- opravy vykonanej treťou stranou, opravy nevykonanej v autorizovanom servise,
- montáže neoriginálnych dielcov alebo použitia neoriginálnych dielcov pri výmene,
- iného než špecifikované použitia,
- poruchy elektrického systému, ktorá bola spôsobená nedodržaním elektrických predpisov a predpisov VDE 0100, DIN 57113, VDE0113.

ODPORÚČAME:

Pred montážou a obsluhou tohto zariadenia si prečítajte kompletný text v návode na obsluhu. Pokyny na obsluhu sú určené na to, aby sa používateľ oboznámil s týmto zariadením a aby pri jeho použití využil všetky jeho možnosti v súlade s uvedenými odporučeniami. Tento návod na obsluhu obsahuje

dôležité informácie o tom, ako vykonávať bezpečnú, profesionálnu a hospodárnu obsluhu stroja, ako zabrániť rizikám, ako ušetriť náklady na opravy, ako skrátiť časy prestojov a ako zvýšiť spoľahlivosť a predĺžiť prevádzkovú životnosť stroja. Okrem bezpečnostných predpisov uvedených v návode na obsluhu musíte dodržiavať tiež platné predpisy, týkajúce sa prevádzky stroja vo vašej krajine.

Uchovávajte návod na obsluhu stále v blízkosti stroja a uložte ho do plastového obalu, aby bol chránený pred nečistotami a vlhkosťou. Prečítajte si návod na obsluhu pred každým použitím stroja a dôkladne dodržiavajte v ňom uvedené informácie. Stroj môžu obsluhovať iba osoby, ktoré boli riadne preškolené v jeho obsluhu a ktoré boli riadne informované o rizikách spojených s jeho obsluhou. Pri obsluhu stroja musí byť splnený stanovený minimálny vek.

Nepreberáme ručenie za žiadne nehody alebo škody, ktoré vznikli nedodržaním tohto návodu a bezpečnostných upozornení.

2. Popis prístroja

1. Transportná rukoväť
 2. Tlakový spínač
 3. Regulátor tlaku
 4. Rýchlospojka (regulovaný stlačený vzduch)
 5. Manometer (na odčítanie nastaveného tlaku)
 6. Manometer (na odčítanie tlaku kotla)
 7. Tlaková nádrž
 8. Podstavcová noha
 9. Vypúšťacia skrutka na kondenzovanú vodu
 10. Kryt kolesa
 11. Koleso
 12. Ochranný kryt telesa
 13. Motor
 14. Olejová zátka
 15. Vzduchový filter
 16. Bezpečnostný ventil
 17. Vypínač zap/vyp
 18. Ukazovateľ hladiny oleja/kontrolný ukazovateľ
 19. Ochranný vypínač proti preťaženiu
 20. Olejová vypúšťacia skrutka
- A Oporná noha
 B Príložná podložka
 C Poistný krúžok
 D Upevňovacia matica
 E Miesto pripojenia vzduchového filtra
 F Poistná zátka
 G Skrutka
 H Príložná podložka
 J Ochranný kryt vzduchového filtra
 K Nasadenie vzduchového filtra
 L Filtračný článok

3. Rozsah dodávky

Kompresor, návod na obsluhu, 2 kolesá, oporná noha, montážny materiál (pozri odsek 3)

- Otvorte obal a opatrne vyberte prístroj.
- Odstráňte obalový materiál, ako aj obalové a prepravné poistky (ak sú použité).
- Skontrolujte, či je rozsah dodávky kompletný.
- Prístroj a diely príslušenstva skontrolujte ohľadom poškodení spôsobených prepravou.
- Obal podľa možnosti uschovajte až do uplynutia záručnej doby.

⚠ POZOR

Prístroj a obalové materiály nie sú hračkami pre deti! Deti sa nesmú hrať s plastovými vreckami, fóliami ani drobnými súčiastkami! Vzniká nebezpečenstvo prehltnutia a udusení!

4. Správny spôsob použitia

Kompresor slúži na výrobu stlačeného vzduchu pre pneumaticky poháňané nástroje, ktoré sa môžu prevádzkovať s množstvom vzduchu do cca 270 l/min (napr. plnenie pneumatík, vyfukovacia pištoľ a lakovacia pištoľ). Na základe obmedzeného množstva prepravovaného vzduchu nie je možné, používať nástroje, ktoré majú veľmi vysokú spotrebu vzduchu (napr. vibračné brúsky, tyčové brúsky a rázové skrutkovače).

Prístroj smie byť použitý len na ten účel, na ktorý bol určený. Každé iné odlišné použitie sa považuje za nespĺňajúce účel použitia. Za škody alebo zranenia akéhokoľvek druhu spôsobené nesprávnym používaním ručič používateľ/obsluhujúca osoba, nie však výrobca.

Prosím berte ohľad na skutočnosť, že naše prístroje neboli svojim určením konštruované na profesionálne, remeselnícke ani priemyselné použitie. Nepreberáme žiadne záručné ručenie, ak sa prístroj bude používať v profesionálnych, remeselníckych alebo priemyselných prevádzkach ako aj na činnosti rovnocenné s takýmto použitím.

5. Bezpečnostné pokyny

⚠ Pozor! Pri používaní elektrických prístrojov je nutné na ochranu pred zásahom elektrickým prúdom, pred nebezpečenstvom poranenia a nebezpečenstvom požiaru dodržiavať nasledujúce základné bezpečnostné upozornenia. Predtým ako použijete tento elektrický prístroj, prečítajte si všetky bezpečnostné upozornenia a dobre ich uschovajte

Bezpečná práca

- 1 Udržujte Vaše pracovisko vždy v čistom stave
 - Neporiadok na pracovisku môže spôsobiť nebezpečenstvo úrazu.
- 2 Dbajte na vplyvy okolia
 - Nevystavujte elektrické prístroje dažďu.
 - Nepoužívajte elektrické nástroje vo vlhkom alebo mokrom prostredí. Nebezpečenstvo elektrického úderu!
 - Postarajte sa o dobré osvetlenie. Nepoužívajte elektrické prístroje v blízkosti horľavých tekutín alebo plynov.
 - Elektrické prístroje nepoužívajte na miestach, kde hrozí nebezpečenstvo vzniku požiaru alebo výbuchu.
- 3 Chráňte sa pred elektrickým úrazom
 - Zabráňte telesnému dotyku s uzemnenými predmetmi, ako napríklad potrubnými rúrami, radiátormi, pecami, chladničkami.
- 4 Zabráňte prístup deťom!
 - Nedovoľte iným osobám dotýkať sa prístroja alebo káblu počas práce, zabráňte im vstupu do Vašej pracovnej oblasti.
- 5 Ukladajte Vaše prístroje na bezpečnom mieste
 - Nepoužívané nástroje musia byť uskladnené v suchej, uzatvorenej miestnosti a mimo dosahu detí.
- 6 Nepreťažujte Vaše prístroje
 - Práca je dôkladnejšia a bezpečnejšia v rozmedzí uvedeného výkonu prístroja.

- 7 Pri práci používajte vhodný pracovný odev
 - Nenoste pri práci s prístrojom voľné oblečenie ani šperky. Môžu byť totiž zachytené pohyblivými súčiastkami.
 - Pri prácach vonku sa odporúčajú gumené rukavice a protišmyková pevná obuv.
 - Ak máte dlhé vlasy, používajte sieťku na vlasy.
- 8 Nepoužívajte kábel na iné účely
 - Nenoste prístroj zavesený za elektrický kábel a nepoužívajte ho na vyťahovanie zástrčky von zo zásuvky. Chráňte elektrický kábel pred teplom, olejom a ostrými hranami.
- 9 Dôkladne ošetrte Vaše prístroje
 - Udržujte váš kompresor vždy čistý, aby ste mohli pracovať dôkladne a bezpečne.
 - Dodržiavajte predpisy pre údržbu.
 - Pravidelne kontrolujte zástrčku a kábel, a pri eventuálnom poškodení ich nechajte vymeniť autorizovaným odborníkom.
 - Pravidelne kontrolujte predlžovací kábel a nahraďte káble, ktoré sú poškodené.
- 10 Zástrčku vytiahnite zo zásuvky.
 - Pri nepoužívaní elektrického prístroja, pred údržbou a pri výmene nástrojov, napr. pilového kotúča, vrtáka, frézy.
- 11 Zabráňte neúmyselnému nábehu.
 - Uistite sa, že je spínač pri zasunutí zástrčky do zásuvky vypnutý.
- 12 Pre vonkajšiu oblasť používajte predlžovací kábel.
 - Na voľnom priestranstve používajte iba povolené a príslušne označené predlžovacie káble.
 - Používajte káblový bubon iba v rozvinutom stave.
- 13 Buďte opatrní.
 - Dávajte pozor na to, čo robíte. Pri práci používajte rozum. Elektrický prístroj nepoužívajte, ak sa nesústredíte.
- 14 Pravidelne kontrolujte prípadné poškodenia vášho prístroja
 - Pred ďalším používaním prístroja starostlivo skontrolovať, či sú ochranné zariadenia alebo ľahko poškodené súčiastky stále v náležitom funkčnom stave podľa predpisov.
 - Skontrolujte, či je funkcia všetkých pohyblivých dielov prístroja v poriadku, t.j. či nedochádza k ich blokovaniu alebo nie sú poškodené. Všetky diely musia byť správne namontované, aby sa zabezpečila bezpečnosť prístroja.
 - Poškodené ochranné zariadenia a súčiastky musia byť odborne opravené alebo vymenené v zákazníckom servise, pokiaľ nie je v návodoch na obsluhu uvedené inak.
 - Poškodené spínače musia byť nahradené v zákazníckom servise.
 - Benutzen Sie keine fehlerhaften oder beschädigten Anschlussleitungen.
 - V žiadnom prípade nepoužívajte prístroje, ak na nich nie je možné vypnúť a zapnúť ich vypínač.
- 15 Elektrický prístroj nechajte opraviť vyučeným elektrikárom.
 - Tento elektrický prístroj je v súlade s príslušnými bezpečnostnými smernicami. Opravy smie vyko-

návať len odborný elektrikár, v opačnom prípade môže dôjsť k úrazu obsluhujúcej osoby.

16. Pozor!

- Používajte kvôli vašej vlastnej bezpečnosti vždy len príslušenstvo a prídavné zariadenia, ktoré sú uvedené v návode na obsluhu alebo sú odporúčané resp. uvádzané výrobcom prístroja. Použitie obrábacích nástrojov alebo príslušenstva, ktoré nie sú uvedené v návode na obsluhu alebo v katalógu, môže pre vás osobne znamenať vznik eventuálneho nebezpečenstva zranenia

17. Hluk

- Pri používaní kompresora používať ochranu sluchu.

18. Výmena prípojného vedenia

- V prípade poškodenia prípojného vedenia sa musí vymeniť výrobcom alebo odborným elektrikárom, aby sa zabránilo rizikám. Nebezpečenstvo elektrického úderu!

19. Plnenie pneumatík

- Skontrolujte tlak pneumatík bezprostredne po naplnení pomocou vhodného tlakomeru, napr. na čerpacej stanici.

20. Pojazdné kompresory v prevádzke na stavbách

- Dbajte nato, aby boli všetky hadice a armatúry vhodné pre najvyšší prípustný pracovný tlak kompresoru.

21. Miesto postavenia

- Postavte kompresor len na rovnú plochu.

Dodatočné bezpečnostné upozornenia

Bezpečnostné pokyny pre prácu so stlačeným vzduchom a vyfukovacími pištoľami

- Hustiaca pumpa a vedenia dosahujú počas prevádzky vysoké teploty. Kontakt môže viesť k popáleniam.
- Vzduch nasávaný kompresorom nesmie obsahovať prímеси, ktoré by mohli v hustiacej pumpe viesť k vzniku požiarov alebo explózií.
- Pri uvoľňovaní hadicovej spojky pevne držte rukou spojkový diel hadice. Takto zabránite prípadnému zraneniu spätným úderom hadice.
- Pri práci s vyfukovacou pištoľou používať ochranné okuliare. Cudzími telesami a odfúknutými časťami je ľahko možné spôsobiť prípadné zranenia.
- Vyfukovacou pištoľou nesmerovať prúd vzduchu na osoby alebo na odev na tele. Nebezpečenstvo poranenia!

Bezpečnostné pokyny pri striekaní farby

- Nespracovávajúce nikdy laky alebo riedidlá s bodom vzplanutia nižším ako 55° C. Nebezpečenstvo výbuchu!
- Laky a riedidlá neohrievať. Nebezpečenstvo výbuchu!
- Ak sa spracovávajú zdraviu škodlivé tekutiny, sú potrebné za účelom ochrany filtračné prístroje (masky na tvár). Prosím dbajte na údaje výrobcu týchto použitých látok o potrebných ochranných opatreniach.
- Je potrebné dbať na údaje a označenia podľa smerníc o nebezpečných látkach uvedené na obaloch spracovávaných materiálov. V prípade, že to je potrebné, sa musia urobiť dodatočné opatrenia, predovšetkým používať vhodný odev a ochranné masky.

- Počas procesu striekania a ani v pracovnej miestnosti sa nesmie fajčiť. Nebezpečenstvo výbuchu! Taktiež výpary farieb sú ľahko horľavé.
- Ohniská, otvorené svetlo alebo iskriace prístroje sa tu nesmú vyskytovať resp. byť prevádzkované.
- Jedlá a nápoje neskladovať ani nekonzumovať v pracovnej miestnosti. Výpary farieb sú zdraviu škodlivé.
- Pracovný priestor musí byť väčší ako 30 m³ a musí byť zabezpečená dostatočná výmena vzduchu pri striekaní a sušení.
- Nestriekať proti vetru. Zásadne dodržiavať pri striekaní horľavých resp. nebezpečných tekutých materiálov dodržiavať predpisy miestneho policajného zboru.
- V spojení s tlakovou hadicou z PVC nespracovávajúce žiadne médiá ako sú napr. Testovací benzín, butylalkohol a metylénchlorid. Tieto médiá môžu zničiť tlakovú hadicu.

Prevádzka tlakových nádrží

- Prevádzkovateľ tlakovej nádrže musí nádrž udržiavať v dobrom stave podľa predpisov, správne vykonávať jej prevádzku, kontrolovať ju, realizovať nevyhnutné údržbové práce a opravy v prípade potreby a podľa okolností zaviesť potrebné bezpečnostné opatrenia.
- Dozorný úrad môže v jednotlivých prípadoch nariadiť kontrolné opatrenia.
- Tlaková nádrž sa nesmie prevádzkovať vtedy, keď sa na nej vyskytujú nedostatky, ktoré by mohli ohrozovať zamestnancov alebo iné osoby.
- Skontrolujte tlakovú nádobu pred každým použitím, či nie je skorodovaná alebo poškodená. Kompresor sa nesmie prevádzkovať s poškodenou alebo skorodovanou tlakovou nádobou. V prípade, že sa zistia poškodenia, obráťte sa prosím na zákaznícky servis.

Starostlivo uschovajte tieto bezpečnostné pokyny.

6. Technické údaje

Sieťové pripojenie	230 V~ 50 Hz
Výkon motora	max. 1500 W
Pracovný režim	S1
Otáčky kompresora	2850 min ⁻¹
Objem tlakovej nádrže (v litroch)	cca. 24
Prevádzkový tlak	cca. 8 bar
Teor. nasávací výkon (l/min)	cca. 220
Hladina akustického výkonu L _{WA}	93 dB(A)
Nepresnosť K _{WA}	2.4 dB
Druh ochrany	IP20
Hmotnosť prístroja v kg	23

Emisné hodnoty hluku boli merané podľa EN ISO 2151.

Noste ochranu sluchu.

Vplyv hluku môže spôsobiť stratu sluchu.

7. Pred uvedením do prevádzky

Presvedčite sa pred zapojením prístroja do siete o tom, či údaje na typovom štítku prístroja súhlasia s údajmi elektrickej siete.

- Skontrolujte prípadné poškodenie transportom. Akékoľvek poškodenie ihneď ohláste dopravnej spoločnosti, ktorá dodala zakúpený kompresor.
- Postavenie kompresora sa musí uskutočniť v blízkosti spotrebiča.
- Dlhé vzduchové vedenia a dlhé prírodné vedenia (predlžovacie káble) sa neodporúčajú.
- Dbať na suchý a bezprašný nasávaný vzduch.
- Neumiestňujte kompresor vo vlhkej alebo mokrej miestnosti.
- Kompresor smie byť používaný len vo vhodných miestnostiach (dobře vetraných, s teplotou okolia +5 °C až 40 °C). V miestnostiach sa nesmie nachádzať prach, kyseliny, výpary, explozívne ani zápalné plyny.
- Kompresor je vhodný pre použitie v suchých miestnostiach. V oblastiach, kde sa pracuje so striekajúcou vodou, je použitie prístroja zakázané.

8. Zloženie a obsluha

⚠ Pozor!

Pred uvedením do prevádzky prístroj bezpodmienečne kompletne zmontovať!

Na montáž potrebujete:

2 x vidlicový skrutkovač 13 mm (nie je súčasťou dodávky)

8.1 Montáž kolies (11)

- Namontujte priložené kolesá tak, ako je to znázornené na obrázku 5.

8.2 Montáž podstavcovej nohy (A)

- Namontujte priloženú podstavcovú nohu (8) tak, ako je to znázornené na obrázku 6.

8.3 Montáž vzduchového filtra (15)

- Odmontujte prepravnú zátku (obr. 11, poz. F) a upevnite vzduchový filter (obr. 12/15) na zariadenie otáčaním v smere hodinových ručičiek (N) (obr. 13).
- Pre účely údržby uvoľníte vzduchový filter (15) otáčaním proti smeru hodinových ručičiek (M) (obr. 13).

8.4 Kontrola hladiny oleja (obr. 8 – 10)

⚠ Varovanie: Pred prvým použitím bezpodmienečne skontrolujte hladinu oleja!

- 1 Prevádzka bez oleja má za následky neopraviteľné poškodenie zariadenia a neplatnosť záruky.
- 2 Odmontujte plastový prepravný uzáver hore na kľukovej skrini telesa kompresora. (pozri obr. 8)
- 3 Cez priezor (18) skontrolujte hladinu oleja. Hladina oleja by sa mala nachádzať v červenom kruhu. (pozri obr. 10, poz. 18.1)
- 4 Namontujte uzavieraciu zátku (14), ktorá je súčasťou dodávky, a pevne ju utiahnite.

8.5 Sieťové pripojenie

- Kompresor je vybavený sieťovým elektrickým káblom so zástrčkou s ochranným kontaktom. Táto zástrčka môže byť zapojená na každej zásuvke s ochranným vodičom 230 V~50Hz, ktorá je zabezpečená istením s hodnotou 16 A.
- Pred uvedením do prevádzky dbajte na to, či prítomné sieťové napätie zodpovedá prevádzkovému napätiu (podľa typového štítku na prístroji).
- Dlhé prírodné vedenia, ako aj predlžovacie káble, káblové bubny atď. Spôsobujú zníženie napätia a môžu tak zabrániť rozbehnutiu motora.
- Pri nízkych teplotách pod +5 °C je nábeh motora ohrozený ťažkým chodom.

8.6 Vypínač zap/vyp (obr. 2 Pos. 17)

- Kompresor sa zapína vyťahnutím vypínača zap/ vyp (17) smerom nahor. Kompresor sa vypína zatlačením vypínača zap/vyp smerom nadol.

8.7 Nastavenie tlaku: (obr. 4)

- Pomocou tlakového regulátora (3) sa nastavuje tlak na manometri (5).
- Nastavený tlak sa môže odoberať cez rýchlospojku (obr. 1 / 4).
- Na manometri (6) sa odčíta tlak kotla.

8.8 Nastavenie tlakového spínača

- Tlakový spínač (2) je nastavený výrobcom
Zapínací tlak cca 6 bar
Vypínací tlak cca 8 bar

8.9 vypínač proti preťaženiu (obr. 14, poz. 19)

- Kompresor disponuje automatickou ochranou proti tepelnému preťaženiu. Ochrana proti preťaženiu sa aktivuje, keď je teplota motora príliš vysoká.
- Zariadenie sa vypne. Zariadenie sa smie znovu uviesť do prevádzky až po vychladnutí a manuálnom vynulovaní.
- Po aktivácii postupujte nasledovne:
 - Nechajte zariadenie vychladnúť,
 - Stlačte ochranný vypínač proti preťaženiu (19)
- Uvedte zariadenie do prevádzky podľa popisu v odseku 8.6.

9. Elektrická prípojka

Nainštalovaný elektromotor je pripojený a pripravený na prevádzku. Pripojenie zodpovedá príslušným ustanoveniam VDE a DIN.

Sieťová prípojka na strane zákazníka, ako aj predlžovacie vedenie musia zodpovedať týmto predpisom.

Poškodené elektrické prípojné vedenie

Na elektrických prípojných vedeniach často vznikajú škody na izolácii.

Príčinami môžu byť:

- Stlačené miesta, keď sa prípojné vedenia vedú cez okno alebo medzeru medzi dverami.

- Zalomené miesta v dôsledku neodborného upevnenia alebo vedenia prípojného vedenia.
- Rozrezané miesta vzniknuté pri prejazde cez prípojné vedenie.
- Škody na izolácii pri vytrhnutí zo zásuvky v stene.
- Trhliny pri zostarnutí izolácie.

Takéto poškodené elektrické prípojné vedenia sa nesmú používať a z dôvodu poškodenia izolácie sú životnebezpečné.

Elektrické prípojné vedenia pravidelne kontrolujte ohľadne poškodení. Dávajte pozor na to, aby pri kontrole prípojného vedenia nebolo toto pripojené k elektrickej sieti. Elektrické prípojné vedenia musia zodpovedať príslušným ustanoveniam VDE a DIN. Používajte iba prípojné vedenia s označením H05VV-F.

Vytlačenie označenia typu na prípojnom kábli je predpis.

Motor na striedavý prúd

- Sieťové napätie musí predstavovať 230 V~.
- Predlžovacie vedenia do dĺžky 25 m musia vykazovať priemer 1,5 mm².

Prípojky a opravy elektrickej výbavy smie vykonávať iba vyučený elektrikár.

V prípade otázok uveďte, prosím, nasledujúce údaje:

- druh prúdu motora,
- údaje z typového štítku stroja,
- údaje o motore z typového štítku.

10. Čistenie, údržba a skladovanie

⚠ Pozor!

Pred všetkými čistiacimi a údržbovými prácami vytiahnite kábel zo siete! Nebezpečenstvo poranenia elektrickými údermi!

⚠ Pozor!

Počkajte, kým bude prístroj úplne vychladnutý! Nebezpečenstvo popálenia!

⚠ Pozor!

Pred všetkými čistiacimi a údržbovými prácami zbavte prístroj tlaku! Nebezpečenstvo poranenia!

10.1 Čistenie

- Udržujte prístroj vždy v čo najčistejšom stave bez prachu a nečistôt. Utrite prístroj čistou utierkou alebo ho vyčistite vyfúkaním stlačeným vzduchom pri nastavení na nízky tlak.
- Odporúčame, aby ste prístroj čistili priamo po každom použití.
- Čistite prístroj pravidelne pomocou vlhkej utierky a malého množstva tekutého mydla. Nepoužívajte žiadne agresívne čistiace prostriedky ani riedidlá; tieto prostriedky by mohli napadnúť umelohmotné diely prístroja. Dbajte na to, aby sa do vnútra prístroja nedostala voda.
- Hadica a striekacie nástroje sa musia pred čistením odpojiť z kompresora. Kompresor nesmie byť čistený vodou, rozpúšťadlami a pod.

10.2 Údržba tlakovej nádoby / Kondenzovaná voda (obr. 1)

⚠ Pozor!

Pre dlhodobú trvanlivosť tlakovej nádoby (7) sa musí po každej prevádzke vypustiť kondenzovaná voda otvorením vypúšťacej skrutky (9).

Predtým nechajte vypustiť tlak z kotla (pozri 10.8). Vypúšťacia skrutka sa otvára otočením proti smeru hodinových ručičiek (pri smere pohľadu zo spodnej strany kompresora na skrutku), aby mohla kondenzovaná voda kompletne odtiecť z tlakovej nádoby. Vypúšťaciu skrutku potom znovu pevne dotiahnite (otáčanie v smere hodinových ručičiek). Skontrolujte tlakovú nádobu pred každým použitím, či nie je skorodovaná alebo poškodená. Kompresor sa nesmie prevádzkovať s poškodenou alebo skorodovanou tlakovou nádobou. V prípade, že sa zistia poškodenia, obráťte sa prosím na zákaznícky servis.

10.3 Bezpečnostný ventil (obr. 2/Pos. 16)

Bezpečnostný ventil (16) je nastavený na najvyšší prípustný tlak v tlakovej nádobe. Nie je prípustné meniť nastavenie bezpečnostného ventilu alebo odstraňovať z neho plombu. Aby bezpečnostný ventil v prípade potreby správne fungoval, musí sa tento ventil občas aktivovať. Potiahnite za krúžok tak silno, aby ste zreteľne počuli unikanie tlakového vzduchu. Nakoniec znovu krúžok pustite.

10.4 Pravidelná kontrola hladiny oleja (obr.10)

Kompresor postavte na tvrdú, rovnú plochu. Hladina oleja sa musí nachádzať medzi značkami MAX a MIN v olejoznanke (18).

Výmena oleja: Odporúčaný olej: SAE 15W 40 alebo rovnocenný olej. Prvá náplň oleja musí byť vymenená po 100 prevádzkových hodinách; potom sa musí každých 500 prevádzkových hodín olej vypustiť a doplniť nový.

10.5 Výmena oleja (obr. 10)

Vypnite motor a vytiahnite elektrický kábel zo zásuvky. Po vypustení prípadného prítomného vzduchového tlaku môžete odskrutkovať olejovú vypúšťaciu skrutku (20) na hustiace pumpe. Aby olej nemohol nekontrolovane vytekať von, podložte pod motor malý plechový žľab a zachyťte olej vo vhodnej nádobe. Ak olej nevytečie úplne celý von, odporúčame mierne naklonenie kompresora. Ak je olej úplne vypustený, znovu zaskrutkujte olejovú vypúšťaciu skrutku (20).

Starý olej odstráňte v príslušnom zbernom mieste pre opotrebovaný olej.

Aby bolo možné naplniť správne množstvo oleja, dbajte na to, aby stál kompresor na rovnej ploche. Naplňte nový olej do plniaceho otvoru (14.1), až kým stav oleja nedosiahne maximálnu hladinu náplne. Táto hladina je znázornená červeným bodom na olejoznanke (18) (obr. 10/ 18.1). Neprekračujte maximálne množstvo naplnenia. Preplnenie môže mať za následok poškodenie prístroja. Nasadte olejovú zátku (14) znovu na plniaci otvor oleja (14.1).

10.6 Vyčistenie nasávacieho fi ltra (obr. 12, 13)

Nasávací fi lter zabraňuje nasávaniu prachu a nečistôt. Je potrebné, aby sa tento fi lter čistil minimálne každých 300 prevádzkových hodín. Upchatý nasávací fi lter značne znižuje výkon kompresora. Vyberte nasávací fi lter po uvoľnení krídlovej skrutky (G). Potom stiahnite dole kryt fi ltra (J). Teraz môžete vybrať von vzduchový fi lter (L) a teleso fi ltra (K). Vzduchový fi lter, kryt fi ltra a teleso fi ltra opatrne vyklepte. Tieto diely by sa potom mali vyfúkať stlačeným vzduchom (cca 3 bar) a znovu namontovať naspäť v opačnom poradí.

10.7 Skladovanie

⚠ Pozor!

Vytiahnite elektrickú zástrčku zo siete, odvzdušnite prístroj a všetky zapojené pneumatické prístroje. Kompresor odstavte tak, aby nemohol byť uvedený do prevádzky nepovolanou osobou.

⚠ Pozor!

Kompresor skladovať len v suchom prostredí, ktoré je neprístupné nepovolaným osobám. Nepreklápať, ale skladovať v postavenom stave!

10.8 Vypustenie pretlaku

Vypustíte pretlak z kompresoru takým spôsobom, že kompresor vypnete a spotrebujete ešte prítomný tlak vzduchu v tlakovej nádobe, napr. Pustením pneumatického nástroja na voľnobeh alebo vyfukovacou pištoľou.

11. Likvidácia a recyklácia

Prístroj sa nachádza v obale za účelom zabránenia poškodeniu pri transporte. Tento obal je vyrobený zo suroviny a tým pádom je ho možné znovu použiť alebo sa môže dať do zberu na recykláciu surovín. Prístroj a jeho príslušenstvo sa skladajú z rôznych materiálov, ako sú napr. kovy a plasty. Poškodené súčiastky odovzdajte na vhodnú likvidáciu špeciálneho odpadu. Informujte sa v odbornej predajni alebo na miestnych úradoch!

12. Odstraňovanie porúch

Porucha	Možná príčina	Náprava
Kompresor nebeží.	<ul style="list-style-type: none"> Nie je k dispozícii sieťové napätie. Príliš nízke sieťové napätie. Vonkajšia teplota príliš nízka. Prehriaty motor. 	<ul style="list-style-type: none"> Skontrolovať kábel, sieťovú zástrčku, poistku a zásuvku. Nepoužívať príliš dlhé predlžovacie káble. Použiť predlžovací kábel s dostatočným prierezom žily. Neprevádzkovať pri vonkajšej teplote nižšej ako +5°. Motor nechať vychladnúť prípadne odstrániť príčinu prehriatia.
Kompresor beží, avšak bez tlaku.	<ul style="list-style-type: none"> Spätný ventil je netesný. Tesnenia sú poškodené. Vypúšťacia skrutka na kondenzovanú vodu (9) netesná. 	<ul style="list-style-type: none"> Vymeniť spätný ventil. Skontrolovať tesnenia, opotrebované tesnenia nechať vymeniť v odbornom servise. Rukou dotiahnuť skrutku. Skontrolovať tesnenie na skrutke, prípadne vymeniť.
Kompresor beží, tlak sa zobrazuje na manometri, ale nástroje nebežia.	<ul style="list-style-type: none"> Netesné hadicové spoje. Netesná rýchlospojka. Nastavený príliš nízky tlak na regulátore tlaku (3). 	<ul style="list-style-type: none"> Skontrolovať pneumatickú hadicu a nástroje, v prípade potreby vymeniť. Skontrolovať rýchlospojku, v prípade potreby vymeniť. Regulátor tlaku ďalej povoliť.

Poglavje:	Stran:
1. Uvod	83
2. Opis naprave	83
3. Obseg dobave	83
4. Uporaba v skladu z namenom	83
5. Varnostna opozorila	84
6. Tehnični podatki	85
7. Pred obratovanjem	85
8. Postavitev in upravljanje	85
9. Električna priključitev	86
10. Čiščenje, vzdrževanje in shranjevanje	86
11. Odstranjevanje in ponovna uporaba	87
12. Odpravljanje napak	88
13. Izjava o skladnosti	133
14. Garancijski list	135

Razlaga simbolov



Pred uporabo preberite navodila za uporabo in varnostna opozorila ter jih upoštevajte!



Nosite protihrupno zaščito. Hrup lahko povzroči izgubo sluha.



Vroča površina.

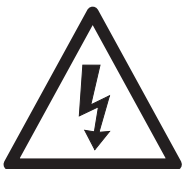

Pozor - električna napetost.



Pozor! Vgrajena je avtomatska zagonska naprava. Tretjim osebam preprečite dostop do delovnega območja.

1. Uvod

PROIZVAJALEC:

scheppach

Fabrikation von Holzbearbeitungsmaschinen GmbH
Günzburger Straße 69
D-89335 Ichenhausen

SPOŠTOVANI KUPEC,

želimo vam veliko zadovoljstva in uspeha pri delu z vašim novim strojem .

OPOZORILO:

Izdelovalec te naprave po veljavnem zakonu o jamstvu za proizvode ne jamči za škodo, ki nastane na tej napravi ali zaradi te naprave v naslednjih primerih

- Neustrezno ravnanje,
- Neupoštevanje navodil za uporabo,
- Popravila s strani tretjih oseb, nepooblaščenega strokovnega osebja,
- Vgradnja in zamenjava nadomestnih delov, ki niso originalni,
- Uporaba, ki ni v skladu z določili,
- Izpad električne napeljave zaradi neupoštevanja elektrotehničnih predpisov in določil VDE 0100, DIN 57113 / VDE 0113.

Priporočamo:

S pomočjo navodil za uporabo se boste lažje seznanili s strojem in lažje izkoriščali možnosti uporabe, ki so v skladu z določili.

Navodila za uporabo vsebujejo pomembne napotke za varno, pravilno in gospodarno uporabo stroja, za preprečevanje nevarnosti, zmanjševanje stroškov popravil, zmanjševanje neizkoriščenega časa in povečanje zanesljivosti in življenjske dobe stroja.

Poleg varnostnih določil v teh navodilih za uporabo morate obvezno upoštevati tudi predpise, ki veljajo za uporabo stroja v vaši državi.

Navodila za uporabo hranite skupaj s strojem v plastični mapi, ki ščiti pred umazanijo in vlago. Vsak uporabnik mora pred začetkom del prebrati in upoštevati navodila za uporabo. S strojem smejo delati le osebe, ki so seznanjene z uporabo stroja in s tem povezanimi nevarnostim. Upoštevati je treba najnižjo zahtevano starost.

Poleg varnostnih opozoril iz navodil za uporabo in posebnih predpisov, ki veljajo v vaši državi, je treba upoštevati tudi splošno priznana tehnična pravila za uporabo podobno zasnovanih naprav.

2. Opis naprave

1. Transportna ročica
2. Tlačno stikalo
3. Regulator tlaka
4. Hitra sklopka (nastavitev komprimiranega zraka)
5. Manometer (prikaz nastavljenega tlaka)
6. Manometer (prikaz tlaka v kotlu)
7. Tlačna posoda
8. Noga
9. Vijak za izpust kondenzatorske vode
10. Zatični vijak
11. Kolo
12. Prekritje ohišja
13. Motor
14. Čep za olje
15. Zračni filter
16. Varnostni ventil
17. Stikalo vkl/izk
18. Kontrolni prikaz / prikaz nivoja olja
19. Prenapetostno/ zaščitno stikalo
20. Vijak za izpust olja
- A Noga
- B Podložka
- C Varnostni obroč
- D Pritrdilna matica
- E Priključno mesto za zračni filter
- F Varnostni zatič
- G Vijak
- H Podložka
- J Prekritje zračnega filtra
- K Nastavek za zračni filter
- L Filtrski element

3. Obseg dobave

Kompresor, navodilo za uporabo, 2 kolesi, noga, pribor za montažo (glejte sliko 3)

- Odprite embalažo in iz nje previdno vzemite napravo.
- Odstranite ovojni material ter dele embalaže/transportno zaščito (če obstaja).
- Preverite, ali je obseg dobave popoln.
- Preverite, ali so na napravi in delih vidne napake.
- Embalažo shranite do poteka garancije.

⚠ POZOR!

Naprava in embalaža nista igrača. Otroci se ne smejo igrati s plastičnimi vrečkami, folijo in majhnimi deli. Nevarnost pogoltnjena in zadušitve!

4. Uporaba v skladu z namenom

Naprava je namenjena proizvodnji komprimiranega zraka za naprave, ki delujejo na zrak s pretokom do 270 l/min (npr. polnilec pnevmatik, pištola za zrak in lakirna pištola). Zaradi omejene količine pretoka zraka naprava ni primerna za obratovanje z napravami, ki za delovanje potrebujejo velik pretok zraka (npr. nihajni brusilnik, udarni vijačnik, itd.)

Napravo je dovoljeno uporabljati le skladno z namenom. Vsaka drugačna uporaba ni v skladu z namensko. Za škodo in poškodbe vseh vrst, ki so posledica take uporabe, proizvajalec ne prevzema odgovornosti.

Prosimo upoštevajte, da naše naprave niso zasnovane za obrtno ali industrijsko rabo. V takih primerih ne prevzemamo odgovornosti za škodo ali poškodbe.

5. Varnostna opozorila

⚠ Pozor! Pri uporabi električnih naprav upoštevajte sledeča varnostna opozorila, da preprečite električni udar ter nevarnost poškodb ali požara. Pred uporabo preberite vsa opozorila in navodila za uporabo shranite.

Varnost pri delu

- 1 Na delovnem območju vzdržujte red
 - Nered je lahko vzrok za nezgode.
- 2 Upoštevajte vplive okolice: napravo zaščitite pred padavinami
 - Naprave ne uporabljajte v vlažnem ali mokrem okolju
 - Nevarnost električnega udara!
 - Poskrbite za zadostno osvetlitev delovnega območja
 - Naprave ne uporabljajte, če obstaja nevarnost požara ali eksplozije.
- 3 Zaščitite se pred električnim udarom
 - S telesom se ne dotikajte ozemljenih delov, npr. cevi, grelnih teles, štedilnikov, hladilnikov
- 4 Otrokom in tretjim osebam preprečite stik z napravo in kablom, preprečite jim dostop do delovnega območja.
- 5 Neuporabljene električne naprave skrbno shranite
 - Shranjujte jih na suhem, od tal dvignjenem in zaprtem mestu, zunaj dosega otrok
- 6 Napravo zaščitite pred preobremenitvijo
 - V območju predpisane zmogljivosti je delo varnejše.
- 7 Nosite zaščitna oblačila
 - Ne nosite širokih oblačil ali nakita, saj jih lahko ujamejo vrteči deli.
 - Pri delu na prostem priporočamo nošenje gumijastih rokavic in obutve, ki ne drsi
 - Če imate dolge lase, pri delu uporabljajte mrežico za lase.
- 8 Kabla ne uporabljajte za nenamensko uporabo
 - Ne držite kabla, ko želite izvleči vtič iz vtičnice. Kabel zaščitite pred vročino, oljem in ostrimi robovi
- 9 Orodje skrbno vzdržujte
 - Vzdržujte čist kompresor, da zagotovite brezhibno in varno delovanje

- Upoštevajte navodila za vzdrževanje
 - Redno preverjajte priključne vodnike naprave in jih v primeru poškodb izročite v popravilo strokovnjaku
 - Podaljševalne vodnike redno preverjajte in jih po možnosti zamenjajte, če so poškodovani
- 10 Vtič izvlecite iz vtičnice
 - če naprava dlje časa ne obratuje, pred vzdrževalnimi deli in pred menjavo delov.
 - 11 Preprečite nenamerno delovanje
 - Prepričajte se, ali je stikalo pri vklopu vtiča v vtičnico izklopljeno.
 - 12 Za delo na prostem uporabljajte podaljševalni kabel
 - Na prostem uporabljajte le temu namenjen in ustrezen podaljševalni kabel.
 - Kabelsko roletto uporabljajte le s popolnoma odvitim kablom.
 - 13 Bodite pozorni ves čas
 - Pazite, kaj delate. Delo opravljajte pozorno. Ne uporabljajte električnih naprav, kadar niste zbrani.
 - 14 Električno napravo pregledajte, ali obstajajo morebitne napake.
 - Pred nadaljnjo uporabo je potrebno zaščitne dele ali lažje poškodovane dele pregledati, ali delujejo brezhibno in v skladu z namenom.
 - Preverite, ali gibljivi deli brezhibno delujejo in se ne vpenjajo ter ali so poškodovani. Deli morajo biti pravilno montirani in izpolnjevati vse zahteve, da je delovanje naprave brezhibno
 - Okvarjene zaščitne dele mora v skladu z namenom popraviti ali zamenjati usposobljeno osebje, v kolikor v navodilih za uporabo ni navedeno drugače.
 - Poškodovana stikala je potrebno zamenjati v servisnem centru.
 - Ne uporabljajte poškodovanih ali nepravilno delujočih priključnih vodnikov
 - Ne uporabljajte električnih naprav, pri katerih stikala ni mogoče nastaviti.
 - 15 Napravo naj preveri usposobljen električar
 - Ta električna naprava je v skladu z zadevnimi varnostnimi predpisi. Popravilo sme izvesti le osebje električne stroke, ki uporabi originalne nadomestne dele; sicer lahko uporabnik utrpí poškodbe
 - 16 Pozor!
 - Zaradi lastne varnosti uporabljajte le pribor in dodane naprave, ki so navedene v navodilih za uporabo in jih priporoča ali navaja proizvajalec. Uporaba drugih nadomestnih delov, kot so navedeni v katalogu, lahko povzroči nevarnost poškodb
 - 17 Hrup
 - Pri uporabi kompresorja nosite zaščitne slušalke
 - 18 Zamenjava priključnega vodnika
 - Če je ta okvarjen, ga mora zamenjati proizvajalec ali električar, da preprečite lastno ogroženost
 - 19 Polnjenje pnevmatik
 - Takoj po polnjenju z manometrom preverite tlak v pnevmatikah, npr. na bencinski črpalki.
 - 20 Prevozní kompresorji na gradbiščih
 - Prepričajte se, da so vse cevi in armature primerne za najvišji dovoljen delovni tlak kompresorja

21 Mesto postavitve

- Kompresor postavljajte le na ravno površino.

DODATNA VARNOSTNA OPOZORILA

Varnostna opozorila za delo s komprimiranim zrakom in izpihivalno pištolo

- Kompresorska črpalka in vodniki se med obratovanjem močno segrejejo. Ob dotiku lahko utrpíte opekline
- Zrak, ki ga vsesa kompresor, ne sme vsebovati primesi, ki bi lahko povzročile požar ali eksplozijo.
- Ko odvijate cevno spojko, sklopni del trdno držite v rokah. Tako preprečíte poškodbe, ki bi jih povzročila cev, ki se zdrsne nazaj.
- Pri uporabi pihalne pištole nosite zaščitna očala. Odpadni in odpihnjeni delci lahko povzročijo poškodbe.
- Z izpihivalno pištolo ne pihajte proti osebam in z njo ne čistite oblačil. Nevarnost poškodb!

Varnostni napotki pri brizganju barve

- Za barve ali topila ne uporabljajte plamena, če je njegova temperatura nižja od 55° C. Nevarnost eksplozije!
- Lakov in topil ne segrevajte. Nevarnost eksplozije!
- Če napravo uporabljate na nevarnih tekočinah, so za zaščito potrebne filtrirne naprave (maske). Pri teh izdelkih upoštevajte tudi opozorila proizvajalca
- Upoštevajte navodila in označbe na ovojnem materialu izdelkov uporabljenih izdelkov. Po potrebi upoštevajte dodatna varnostna opozorila, še posebej nosite primerna oblačila in maske.
- Med brizganjem barve v delovnem prostoru ni dovoljen kaditi. Nevarnost eksplozije! Lahko vnetljivi so tudi hlapi!
- Kurišča, odprt ogenj ali naprave, ki proizvajajo iskre, se ne smejo nahajati v bližini oz. tam obratovati.
- V delovnem prostoru ne shranjujte ali uživajte pijače ali hrane. Hlapi so zdravju škodljivi.
- Delovni prostor mora biti večji od 30 m², med nanašanjem in sušenjem zagotovite zadostno zračenje prostora.
- Ne pršite proti vetru. Pri nanosu vnetljivih oz. nevarnih snovi za brizganje upoštevajte lokalna določila.
- V povezavi s PVC tlačno cevjo ne uporabljajte snovi, kot so beli špirit, butil alkohol in metilen klorid. Te snovi uničujejo tlačno cev.

Uporaba tlačne posode

- Pri uporabi tlačne posode je to potrebno vzdrževati, uporabljati in nadzorovati v skladu z namenom, izvajati vzdrževalna dela in popravila ter po možnosti izvesti varnostne ukrepe
- Nadzorni organi lahko v posameznih primerih odredijo nadzorne ukrepe.
- Tlačne posode ne uporabljajte, če obstaja napaka, ki lahko predstavlja nevarnost za uporabnika ali tretje osebe.
- Pred uporabo tlačno posodo pregledjte, ali obstajajo rja ali poškodbe. Kompresor ne sme obratovati s poškodovano ali rjasto tlačno posodo. Če opazite napake, prosimo obvestite servisno službo/prodajalca.

Navodila za uporabo skrbno shranite.

6. Tehnični podatki

Priključna napetost	230 V~ 50 Hz
Moč motorja W	max. 1500
Delovanje	S1
Število vrtljajev kompresorja	2850 min ⁻¹
Volumen tlačne posode (l)	ca. 24
Obratovalni tlak	ca. 8 bar
Teo. moč sesanja l/min	ca. 220
Raven zvočne moči L _{WA}	93 dB(A)
Negotovost K _{WA}	2.4 dB
Vrsta zaščite	IP20
Masa naprave (kg)	23

Emisijske vrednosti hrupa so podane v skladu z EN ISO 2151.

Nosite protihrupno zaščito.

Hrup lahko povzroči izgubo sluha.

7. Pred obratovanjem

Pred priključitvijo se prepričajte, da se podatki na tipski tablici ujemajo z omrežnimi navedbami.

- Preverite, ali na izdelku obstajajo transportne napake. Morebitne napake takoj sporočite transportni službi oz. prodajalcu.
- Kompresor postavite v bližino uporabnika.
- Ne uporabljajte dolgih vodov za dovod/odvod zraka (podaljševalni kabli).
- Pazite, da je sesani zrak suh in da ne vsebuje prahu.
- Kompresorja ne postavljajte v vlažen ali moker prostor.
- Kompresor uporabljate le v primernih prostorih (dobro zračeni, temperatura okolica +5°C do 40°C). V prostoru ne sme biti prahu, kislin, hlapov, eksplozivnih ali gorljivih plinov.
- Kompresor je primeren za uporabo v suhih prostorih. V prostorih, kjer obstaja pršišča voda, uporaba ni dovoljena.

8. Postavitev in upravljanje

⚠ Pozor!

Pred uporabo napravo v celoti montirajte!

Za montažo potrebujete: 2x viličasti ključ 13 mm (ni del dobavnega obsega)

8.1 Montaža koles (11)

- Priložena kolesa (11) montirajte, kot prikazuje slika 5.

8.2 Montaža nosilnih nog

- Priložene nosilne noge (A) montirajte, kot prikazuje slika 6.

8.3 Montaža zračnega filtra (15)

- Odstranite transportne čepe (slika 11, del F) in zračni filter (slika 12 / 15) pritrdite na napravo tako, da ga privijete v smeri urinega kazalca (N) (slika 13).
- Za vzdrževalna dela zračni filter (15) odvijte z vrtenjem v nasprotni smeri urinega kazalca (M) (slika 13).

8.4 Preverjanje nivoja olja (slika 8 - 10)

⚠ Pred prvo uporabo nujno preverite nivo olja!

- 1 Obratovanje brez olja povzroči škodo, ki je ni mogoče popraviti in izniči garancijo.
- 2 S pokrova motorne gredi na ohišju kompresorja odstranite plastično transportno zadržko (glejte sliko 8).
- 3 Preverite nivo olja z opazovalnim stekelcem (18). Nivo olja se mora nahajati znotraj rdečega kroga (glejte sliko 10, del 18.1)
- 4 Pritrdite zaporni čep (14), ki je del dobavnega obsega in ga tesno privijete.

8.5 Omrežna priključitev

- Na kompresorju je omrežni vodnik z varnostnim vtičem. Tega je mogoče priključiti na vsako 230V ~ 50 Hz vtičnico z 16 A zaščito.
- Pred uporabo se prepričajte, ali je omrežna napetost skladna z obratovalno, ki je navedena na tipski tablici naprave.
- Dolgi dovodni vodi, podaljški, kabelski bobni itd. povzročajo padec napetosti in lahko zavirajo delovanje motorja.
- Pri nizkih temperaturah pod +5°C je zagon motorja otežen.

8.6 Stikalo za vklop/izklop (slika 2, del 17)

- Za vklop kompresorja stikalo za vklop/izklop (17) potisnite navzgor. Za izklop stikalo potisnite navzdol (17).

8.7 Tlačna nastavitve: (slika 4)

- S tlačnim regulatorjem (3) nastavite tlak na manometru (5).
- Nastavljeni tlak lahko razberete s hitre spojke (slika 1/del 4).
- Na manometru (6) lahko preberete tlak kotla.

8.8 Nastavitev tlačnega stikala

- Tlačno stikalo (2) je tovarniško nastavljeno.
Vklopni tlak: ca. 6 bar
Izklopni tlak: ca. 8 bar

8.9 Stikalo z zaščito pred preobremenitvijo (slika 14, del 19)

- V kompresor je vgrajena avtomatska zaščita pred termično preobremenitvijo. Zaščita pred obremenitvijo se aktivira pri previsoki temperaturi motorja.
- Naprava se izklopi. Ponoven zagon je možen po ohlaiditvi in ročni ponastavitvi.
- Po aktivaciji sledite korakom:
 - napravo ohladite,
 - aktivirajte stikalo s prenapetostno zaščito (19)
- napravo zaženite, kot je opisano pod 8.6

9. Električna priključitev

Instalirani motor je ob priključitvi pripravljen za uporabo. Priključitev je v skladu z ustreznimi VDE in DIN predpisi.

Priključitev s strani stranke ter uporabljeni podaljševalni vodniki morajo ustrezati predpisom.

Poškodovani električni vodniki.

Na električnih vodnikih pogosto nastanejo poškodbe izolacije.

Možni vzroki:

- pritisnjena mesta, če vodniki potekajo skozi okna ali odprtine vrat,
- pregibi na kablju zaradi nestrokovne pritrditve ali poteka priključnega vodnika,
- prerezan kabel zaradi povoženih mest na kablju,
- poškodbe izolacije zaradi puljenja iz vtičnice,
- razpoke, ki nastanejo zaradi staranja kabla.

Tako poškodovanih električnih vodnikov ni dovoljeno uporabljati, ker zaradi poškodovane izolacije ogrožajo življenje. Električne priključke redno pregledujte, ali obstajajo napake. Pazite, da vodniki ob pregledu niso priključeni na napetost. Priključni vodniki morajo biti v skladu z zadevnimi VDE- in DIN predpisi. Uporabite le vodnike z oznako H05VV-F.

Napis s tipsko oznako na priključnem kablju je obvezen.

Motor z izmeničnim tokomr

Omrežna napetosti mora znašati 230 V~.

Premer podaljševalnih vodnikov dolžine do 25 m mora znašati 1,5 mm². Priključitev in popravilo električnih delov sme izvesti le električar.

Pri dodatnih vprašanjih navedite:

- vrsto toka motorja
- podatke na tipski tablici naprave
- podatke na tipski tablici motorja

10. Čiščenje, vzdrževanje in shranjevanje

⚠ Pozor!

Pred čiščenjem in vzdrževalnimi deli izvlcite vtič! Nevarnost poškodb zaradi tokovnega udara!

⚠ Pozor!

Počakajte, da se naprava v celoti ohladi. Nevarnost opeklin!

⚠ Pozor!

Pred vsakim čiščenjem in vzdrževanjem odstranite ves tlak iz naprave! Nevarnost poškodb!

10.1 Čiščenje

- Napravo kolikor je mogoče zaščitite pred prahom in umazanijo. Napravo očistite s čisto krpo ali jo spihajte s pihalno napravo pri nizkem tlaku.
- Priporočamo čiščenje naprave po vsaki uporabi.
- Napravo redno čistite z vlažno krpo in nekaj maza-vega mila. Ne uporabljajte čistil ali topil, saj bi lahko poškodovale napravo. Pazite, da voda ne vstopi v notranjost naprave.
- Pred začetkom čiščenja cev in nastavke za brizganje ločite od kompresorja. Kompresorja ne čistite z vodo, topili in podobnim.

10.2 Vzdrževanje tlačne posode/kondenzne vode (slika 1)**⚠ Pozor!**

Za trajno delovanje tlačne posode (7) je potrebno po vsakem obratovanju kondenzno vodo z odprtjem odtočnega vijaka izpustiti.

Pred tem izpustite kotlovni tlak (glejte 10.8). Odtočni vijak se odpre z vrtenjem v nasprotni smeri urinega kazalca (smer gledanja s spodnje strani na vijak), da kondenzna voda lahko v celoti izteče iz tlačne posode. Odtočni vijak nato znova privijte (vrtenje v smeri urinega kazalca). Pred vsakim obratovanjem preverite, ali na tlačni posodi obstajajo rja ali napake. Kompresor ne sme obratovati s poškodovano ali rjasto tlačno posodo. Ugotovite vrsto napake ter se obrnite na proizvajalca.

10.3 Varnostni ventil (slika 2/del 16)

Varnostni ventil (16) je nastavljen na najvišji dopustni tlak tlačne posode. Varnostnega ventila ni dovoljeno prestavljati ali odstraniti njegove plombe. Da varnostni ventil v nujnem primeru pravilno deluje, ga je potrebno občasno pritisniti. Obroč tako močno privijte, da je slišen komprimiran zrak, ki izhaja. Nato obroč ponovno popustite.

10.4 Reden pregled nivoja olja (slika 10)

Kompresor postavite na ravno, izravnano podlago. Nivo olja na kontrolnem okencu (18) se mora nahajati med MAX in MIN. Menjava olja: priporočeno olje je SAE 15W 40 ali primerljivo temu. Prvo polnjenje je potrebno zamenjati po 100 obratovnih urah.: nato po 500 obratovnih urah olje izpustite in ga novo napolnite.

10.5 Menjava olja (slika 10)

Motor izklopite in omrežni vtič izvlecite iz vtičnice. Po izpustu morebitnega obstoječega zračnega tlaka lahko vijak za odtok olja (20) na kompresorju izvijete.

Da preprečite nenadzorovano odtekanje olja, na spodnji strani pridržite pločevinasto posodo in tako zberite olje. Če olje ne izteče v celoti, kompresor lahko nagnite. Če je olje izteklo, vijak (20) znova namestite.

Staro olje oddajte na zbirnem mestu za staro olje.

Za določitev pravilne količine olja naj kompresor stoji na ravni podlagi. Olje napolnite skozi polnilno odprtino (14.1), da nivo olja doseže maks. polnilno količino.

Ta je označen z rdečo piko na kontrolnem okencu za olje (18) (slika 18.1). Ne presežite maksimalne polnilne količine, saj lahko s tem povzročite napake na napravi. Čep (14) ponovno vstavite v odprtino za dovod olja (14.1).

10.6 Čiščenje sesalnega filtra (slika 12, 13)

Sesalni filter preprečuje vsesavanje prahu in umazanije. Filter je potrebno očistiti vsaj vsakih 300 obratovnih ur. Zamašen filter zmanjšuje zmogljivost kompresorja. Sesalni filter odstranite tako, da odprete križni vijak (G).

Snemite filtrski pokrov (J). Sedaj lahko odstranite zračni filter (L) in filtrsko ohišje (K). Previdno odstranite filtrsko prekritje in ohišje, z lahkim udarjanjem. Ta dela nato spihajte s komprimiranim zrakom (3 bar) in jih znova vstavite v obratnem vrstnem redu.

10.7 Shranjevanje**⚠ Pozor!**

Izvlecite vtič ter izpraznite zrak iz naprave ter nanjo priključnih delov. Kompresor postavite na mesto, do katerega neusposobljene osebe nimajo dostopa.

⚠ Pozor!

Kompresor shranjujte le v suhem in pred plesnijo zaščitenem prostoru. Naprave ne prevračajte, shranjujte v pokončnem položaju!

10.8 Izpuščanje nadtlaka

Nadtlak iz kompresorja izpustite tako, da kompresor ugasnete in porabite še obstoječi zračni pritisk iz posode, npr. s pnevmatskim orodjem v prostem teku ali s pihalno pištolo

11. Odstranjevanje in ponovna uporaba

Naprava se nahaja v embalaži, ki ščiti pred transportnimi poškodbami. Izdelana je iz neobdelanega materiala, zato jo je mogoče ponovno uporabiti ali jo oddati v reciklažo.

Naprava in njeni deli so izdelani iz različnih materialov, npr. kovine in umetne mase. Nedelujoče dele oddajte na zbirnem mestu za posebne odpadke. O možnostih odstranjevanja povprašajte lokalne organe ali v poslovalnici!

12. Odpravljanje napak

Motnja	Možni vzrok	Ukrep
Kompresor ne obratuje	<ul style="list-style-type: none"> • Ni omrežne napetosti. • Prenizka omrežna napetost. • Prenizka zunanja temperatura. • • Pregret motor. 	<ul style="list-style-type: none"> • Preverite vtič, varovalko in vtičnico. • Ne uporabljajte predolghih podaljševalnih kablov. Uporabite podaljševalni kabel z zadostnim premerom. • Ne uporabljajte, če se zunanja temperatura nahaja pod +5° C. • Motor ohladite in po možnosti preprečite vzroke pregrevanja.
Kompresor obratuje, a brez pritiska.	<ul style="list-style-type: none"> • Protipovratni ventil ni tesen. • Poškodovana tesnila. • Vijak za izpust kondenzne vode. 	<ul style="list-style-type: none"> • Zamenjajte protipovratni ventil. • Preverite tesnila, nedelujoča tesnila najzamenja strokovnjak. • Vijake privijte z roko Preverite tesnila na vijaku, po možnosti jih zamenjajte.
Kompresor obratuje, tlak je prikazan na manometru, dodatni deli ne obratujejo..	<ul style="list-style-type: none"> • Cevne povezave niso tesne. • Hitre spojke niso tesne. • Na tlačnem regulatorju (3) je nastavljen prenizek tlak. 	<ul style="list-style-type: none"> • Preverite cev tlačnega zraka in dodatne dele, po možnosti jih zamenjajte. • Preverite hitro spojko, po možnosti jo zamenjajte. • Tlačni regulator odvijte.

Sisukord:**Lk:**

1.	Sissejuhatus	91
2.	Seadme kirjeldus	91
3.	Tarnekomplekt	91
4.	Sihtotstarbekohane kasutus	92
5.	Ohutusjuhised	92
6.	Tehnilised andmed	93
7.	Enne käikuvõtmist	93
8.	Ülespanemine ja käsitsemine	94
9.	Elektriühendus	94
10.	Puhastamine, hooldus ja ladustamine	95
11.	Utiliseerimine ja taaskäitlus	96
12.	Rikete kõrvaldamine	96
13.	Vastavusdeklaratsioon	133
14.	Garantiitunnistus	135

Seadmel olevate sümbolite selgitus



Lugege enne käikuvõtmist kasutusjuhend ja ohutusjuhised läbi ning pidage neist kinni!



Kandke kuulmekaitset. Müra toime võib põhjustada kuulmiskadu.



Hoiatus kuumade osade eest;

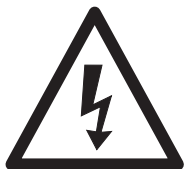

Hoiatus elektripinge eest



Hoiatus! Seade on varustatud automatiseeritud käivitusjuhtsüsteemiga. Hoidke kolmandad isikud seadme tööpiirkonnast eemal!

1. Sissejuhatus

TOOTJA:

scheppach

Fabrikation von Holzbearbeitungsmaschinen GmbH
Günzburger Straße 69
D-89335 Ichenhausen

AUSTATUD KLIENT!

Soovime Teile uue seadme meeldivat ja edukat kasutamist.

JUHIS:

Kõnealuse seadme tootja ei vastuta kehtiva tootevastutuse seaduse järgi kahjude eest, mis tekivad seadmel või seadme tõttu alljärgnevatel juhtudel:

- asjatundmatul käsitlemisel,
- käsitlemiskorralduse eiramisel,
- remontimisel kolmandate isikute, mittevõlgitatud spetsialistide poolt,
- mitte-originaalosalde paigaldamisel ja nendega vahetamisel,
- mitte sihtotstarbekohasel kasutamisel,
- elektrisüsteemi rivist väljalangemisel elektrialaeeskirjade ning VDE nõuete 0100, DIN 57113 / VDE0113 eiramisel.

Pidage silmas:

Lugege enne montaaži ja käikuvõtmist kogu kasutusjuhendi tekst läbi.

Käesoleva kasutusjuhendi ülesandeks on hõlbustada tööriista tundmaõppimist ja selle kasutamist vastavalt sihtotstarbekohastele kasutusvõimalustele.

Kasutusjuhend sisaldab tähtsaid juhiseid, kuidas saate tööriistaga ohutult, asjatundlikult ning ökonoomselt töötada, ja kuidas saate vältida ohte, hoida kokku remondikuluseid, lühendada seisuagegu ning suurendada tööriista töökindlust ja eluiga.

Lisaks käesolevas kasutusjuhendis esitatud ohutusnõuetele peate tingimata järgima oma riigis tööriista käitamise kohta kehtivaid eeskirju.

Hoidke kasutusjuhendit kilekotis mustuse ja niiskuse eest kaitstult tööriista juures alal. Kõik operaatorid peavad selle enne töö alustamist läbi lugema ja seda hoolikalt järgima. Tööriistaga tohivad töötada ainult isikud, keda on tööriista kasutamise osas instrueeritud ja sellega seonduvast ohtudest teavitatud. Nõutavast miinimumvanusest tuleb kinni pidada.

Peale käesolevas kasutusjuhendis sisalduvate ohutusjuhiste ning Teie riigis puidutöötlusmasinate kohta kehtivate eeskirjade tuleb järgida üldtunnustatud tehnilisi reegleid.

2. Seadme kirjeldus

1. Transpordikäepide
 2. Rõhulüliti
 3. Rõhuregulaator
 4. Kiirliitmik (reguleeritud suruõhk)
 5. Manomeeter (saab seadistatud rõhu maha lugeda)
 6. Manomeeter (saab katlarõhu maha lugeda)
 7. Rõhumahuti
 8. Seisujalg
 9. Kondensvee väljalaskepolt
 10. Rattarummu polt
 11. Ratas
 12. Seadme kate
 13. Mootor
 14. Õli sulgurkork
 15. Õhufilter
 16. Ohutusventiil
 17. Sisse-/ Välja-lüliti
 18. Õlitaseme/-kontrollnäidik
 19. Ülekoormus-/ kaitseüliti
 20. Õli väljalaske-/polt
- A Seisujalg
B Alusseib
C Lukustusrõngas
D Kinnitusmutter
E Õhufiltri ühenduspunkt
F Kindlustuskork
G Polt
H Alusseib
J Õhufiltri kate
K Õhufiltri südamik
L Filterelement

3. Tarnekomplekt

Kompressor, käsitsusjuhend, 2 ratast, seisujalg, montaažimaterjal (vt joon. 3)

- Avage pakend ja võtke seade ettevaatlikult välja.
- Eemaldage pakendusmaterjal ja pakendus- ning transpordikindlustused (kui olemas).
- Kontrollige üle, kas tarnekomplekt on terviklik.
- Kontrollige seadet ja tarvikudetaile transpordikahjustuste suhtes.
- Hoidke pakendit võimaluse korral kuni garantiiaja möödumiseni alal.

⚠ TÄHELEPANU

Seade ja pakendusmaterjalid pole laste mänguasjad!

Lapsed ei tohi kilekottide, kilede ja väikedetailidega mängida! Valitseb allaneelamis- ja lämbumisoht!

4. Sihtotstarbekohane kasutus

Kompressor on ette nähtud suruõhu tootmiseks suruõhukäitusega tööriistadele, mida saab kasutada õhukogusega kuni u 270 l/min (nt rehvitäitja, puhumispüstol ja värvipüstol). Õhu piiratud edastuskoguse tõttu pole võimalik kasutada tööriistu, millel on väga kõrge õhukulu (nt ekstsenterlihviija, varslihviija ja löökkruvits).

Masinat tohib kasutada ainult vastavalt selle otstarbele. Igasugune sellest ulatuslikum kasutus pole sihtotstarbekohane. Sellest põhjustatud kahjude või igat liiki vigastuste eest vastutab kasutaja/operaator ja mitte tootja.

Palun pidage silmas, et meie seadmed pole konstrueeritud kommerts-, käsitööndus- ega tööstuskasutuse jaoks. Me ei võta üle pretensiooniõiguskohustust, kui seadet kasutatakse kommerts-, käsitööndus- või tööstusettevõtetes ning samaväärsetel tegevustel.

5. Ohutusjuhised

△ Tähelepanu! Elektritööriistade kasutamisel tuleb kaitseks elektrilöögi, vigastus- ja tuleohtu eest järgmisi põhimõttelisi ohutusmeetmeid järgida. Lugege kõik need juhised enne kõnealuse tööriista kasutamist läbi ning hoidke ohutusjuhiseid korralikult alal.

Ohutu töötamine

- 1 Hoidke oma tööpiirkond korras.
 - Tööpiirkonnas valitseva korratuse tagajärjeks võivad olla õnnetused.
- 2 Arvestage ümbrusmõjudega
 - Ärge jätke elektritööriistu vihma kätte.
 - Ärge kasutage elektritööriistu niiskes või märjas keskkonnas. Oht elektrilöögi tõttu!
 - Hoolitsege tööpiirkonna hea valgustuse eest.
 - Ärge kasutage elektritööriista kohtades, kus valitseb tulekahju- või plahvatusoht.
- 3 Kaitske ennast elektrilöögi eest
 - Vältige kehaga maandatud osade nagu (nt torud, radiaatorid, elektripliidid, külmutusseadmed) puudutamist.
- 4 Hoidke lapsed eemal!
 - Ärge laske teistel isikutel tööriista ja kaablit puudutada, hoidke nad tööpiirkonnast eemal.
- 5 Hoidke mittekasutatavaid elektritööriistu turvaliselt alal.
 - Mittekasutatavad elektritööriistad tuleks panna ära kuiva kõrgemal asuvasse või lukustatud kohta, väljapoole laste käeulast.
- 6 Ärge koormake elektritööriista üle.
 - Nad töötavad paremini ja ohutumalt esitatud võimsusvahemikus.
- 7 Kandke sobivat riietust.
 - Ärge kandke avarat riietust või ehteid, mis võiksid liikuvatesse osadesse kinni jääda.
 - Õues töötamisel on soovitatavad kummikindad ja libisemiskindlad jalatsid.
 - Kandke pikkade juuste korral juuksevõrku.
- 8 Ärge kasutage kaablit eesmärkidel, milleks see pole ette nähtud

- Ärge kasutage kaablit, et pistikut pistikupesast välja tõmmata. Kaitske kaablit kuumuse, õli ja teravate servade eest.
- 9 Hoolitsege oma tööriistade eest hästi.
 - Hoidke oma kompressor, et hästi ning ohutult töötada.
 - Järgige hoolduseeskirju.
 - Kontrollige regulaarselt elektritööriista ühendusjuhet ja laske see kahjustuse korral üksnes tunnustatud spetsialistil uuega asendada.
 - Kontrollige regulaarselt pikendusjuhtmeid ja asendage, kui need on kahjustunud.
 - 10 Tõmmake pistik pistikupesast välja.
 - Elektritööriista mittekasutuse korral, enne hooldust ja tööriistade nagu nt saeketta, puuri, freesi vahetamist.
 - 11 Vältige ettekavatsematut käivitumist.
 - Veenduge, et lüliti on pistiku pistikupesasse pistimisel välja lülitatud.
 - 12 Kasutage väliskeskkonnas pikenduskaablit.
 - Kasutage õues ainult selleks lubatud ja vastavalt tähistatud pikenduskaablid.
 - Kasutage kaablitruumlit üksnes mahakeritud seisundis.
 - 13 Olge alati tähelepanelik.
 - Jälgige oma tegevust. Toimige töötamisel mõistlikult. Ärge kasutage elektritööriista, kui olete hajevil.
 - 14 Kontrollige elektritööriista võimalike kahjustuste suhtes
 - Enne elektritööriista edasist kasutamist tuleb uurida kaitseseadiseid või kergesti kahjustatud detaile nende laitmatu ja sihtotstarbekohase talitluse suhtes.
 - Kontrollige üle, kas liukuvad detailid talitlevad laitmatult ega kiilu kinni või kas detailid on kahjustatud. Kõik detailid peavad olema õigesti monteeritud ja täitma kõiki tingimusi, et elektritööriista laitmatult kasutamist tagada.
 - Kahjustatud kaitseseadised ja osad tuleb lasta tunnustatud erialatöökojas remontida või välja vahetada, kui kasutusjuhendis pole mainitud teisiti.
 - Kahjustatud lülitid tuleb lasta asendada klienditeeninduse töökojas.
 - Ärge kasutage vigaseid või kahjustatud ühendusjuhtmeid.
 - Ärge kasutage elektritööriistu, millel pole võimalik lüliti sisse ja välja lülitada.
 - 15 Laske elektritööriist elektrispetsialistil remontida.
 - Antud elektritööriist vastab asjaomastele ohutusnõuete. Remonti tohib teostada ainult elektrispetsialist originaalvaruosi kasutades; vastasel juhul võivad kasutajal õnnetused juhtuda.
 - 16 Tähelepanu!
 - Kasutage isikliku ohutuse huvides ainult kasutusjuhendis mainitud või tootja poolt soovitatud või mainitud tarvikuid ning lisaseadmeid. Muude kui kasutusjuhendis või kataloogis soovitatud raketustööriistade või tarvikute kasutamine võib tähendada Teile isiklikku vigastusohu.
 - 17 Müra
 - Kandke kompressori kasutamisel kuulmekaitset.
 - 18 Ühendusjuhtme väljavahetamine
 - Kui kahjustatakse ühendusjuhet, siis tuleb see lasta ohtude vältimiseks tootjal või elektrispetsialistil asendada. Oht elektrilöövide tõttu

19 Rehvide täitmine

- Kontrollige rehvirõhku vahetult pärast täitmist sobiva manomeetriga, nt tanklas.

20 Tänavamobiilsed kompressorid ehitusplatsikäitusel

- Pöörake tähelepanu sellele, et kõik voolikud ja armatuurid on kompressori suurimale lubatud töörõhule sobilikud.

21 Ülespanekukoht

- Pange kompressor üles ainult tasasele pinnale.

TÄIENDAVID OHUTUSJUHISED**Ohutusjuhised suruõhu ja puhumispuistolitega töötamiseks**

- Tihendusump ja torustikud saavutavad käitamisel kõrgeid temperatuure. Puudutamine põhjustab põletusi.
- Kompressori poolt sisseimetav õhk tuleb hoida vaba liisanditest, mis võivad tihenduspumbas tulekahjusid või plahvatusi põhjustada.
- Hoidke voolikuliitmiku vabastamisel vooliku liitmikuosa käega kinni. Nii väldite tagasipõrkuvast voolikust tingitud vigastusi.
- Kandke puhumispuistoliga töötamisel kaitseprille. Võõrkehade ja eemalepuhutavate osade tõttu võidakse kergesti vigastusi põhjustada.
- Ärge puhuge puhumispuistoliga inimeste suunas ega puhastage seljas olevat riietust. Vigastusoht!

Ohutusjuhised värvi pihustamisel

- Ärge töödelge värve või lahusteid leektäpiga alla 55° C. Plahvatusoht!
- Ärge soojendage värve ja lahusteid. Plahvatusoht!
- Kui töödeldakse tervistkahjustavaid vedelikke, siis on kaitseks nõutavad filterseadmed (näomaskid). Järgige ka selliste ainete tootjate esitatud andmeid kaitsemeetmete kohta.
- Tuleb järgida töödeldavate materjalide ümbrispakenditele pandud ohtlike ainete määruse andmeid ja tähiseid. Vajaduse korral tuleb võtta tarvitusele täiendavad meetmed, eelkõige kanda sobivat riietust ja maske.
- Pihustamisprotseduuri ajal ja tööruumis ei tohi suitsetada. Plahvatusoht! Samuti on värviaurud kergesti süttivad.
- Tuletegemiskohad, lahtine valgustus või sädemeid tekitavad masinad ei tohi olemas olla või vastavalt ei tohi neid käitada.
- Ärge säilitage ega tarbige tööruumis roogasid ja jooke. Värviaurud on tervistkahjustavad.
- Tööruum peab olema suurem kui 30 m³ ja pihustamisel ning kuivatamisel peab olema tagatud piisav õhu vahetus.
- Ärge pihustage vastu tuult. Järgige põlemisvõimeliste või ohtlike pritsitavate ainete pihustamisel põhimõtteliselt kohaliku politsei ameti nõudeid.
- Ärge töödelge PVC rõhuvoolikuga ühenduses meediume nagu testbensiin, butüülalkohol ja metüleenkloriid. Need meediumid rikuvad rõhuvooliku.

Rõhumahutite käitamine

- Rõhumahutit käitav isik peab seda säilitama nõuetekohases seisundis, seda nõuetekohaselt käitama, järelevalvet teostama, nõutavad korrashoiu- ja parandustööd viivitamatult läbi viima ning olude kohaselt nõutavad ohutusmeetmed tarvitusele võtma.
- Järelevalveamet võib üksikjuhtumil järelevalvemeetmeid kohaldada.
- Rõhumahutit ei tohi käitada, kui sel esineb puudusi, mis ohustavad töötajaid või kolmandaid isikuid.
- Kontrollige rõhumahutit iga kord enne käitust rooste ja kahjustuste suhtes. Kompressorit ei tohi kahjustatud või roostes rõhumahutiga käitada. Kui tuvastate kahjustusi, siis pöörduge palun klienditeenindustöökotta.

Hoidke ohutusjuhised korralikult alles.**6. Tehnilised andmed**

Võrguühendus	230 V~ 50 Hz
Mootori võimsus W	max. 1500
Töörežiim	S1
Kompressori pöördearv	2850 min ⁻¹
Rõhumahuti maht (liitrites)	ca. 24
Käitusrõhk	ca. 8 bar
Teor imivõimsus l/min	ca. 220
Helivõimsustase L_{WA}	93 dB(A)
Määramatus K_{WA}	2.4 dB
Kaitseliik	IP20
Seadme kaal kg	23

Müraemissiooni väärtused määrati vastavalt EN ISO 2151.**Kandke kuulmekaitset.**

Müra toime võib põhjustada kuulmiskadu.

7. Enne käikuvõtmist

Veenduge enne külgeühendamist, et tüübisildil esitatud andmed ühilduvad elektrivõrgu andmetega.

- Kontrollige seadet transpordikahjustuste suhtes. Teavitage võimalikest kahjustustest kohe transpordiettevõtet, mille kaudu kompressor kohale tarniti.
- Kompressor tuleb üles panna tarbija lähedusse.
- Tuleb vältida pikki õhutorustikke ja pikki toititorustikke (pikenduskaableid).
- Pöörake tähelepanu kuivale ja tolmuvabale imiõhule.
- Ärge pange kompressorit üles niiskesse või märga ruumi.
- Kompressorit tohib käitada ainult sobivates ruumides (hästi ventileeritud, ümbrustemperatuur +5°C kuni 40°C). Ruumis ei tohi olla tolme, happeid, aure, plahvatusvõimelisi ega süttimisvõimelisi gaase.
- Kompressor sobib kuivades ruumides kasutamiseks. Piirkondades, kus töötatakse pritsitava veega, pole kasutamine lubatud.

8. Ülespanemine ja käsitsemine

⚠ Tähelepanu!

**Monteerige seade enne käikuvõtmist tingimata ter-
viklikult!**

Monteerimiseks vajate: 2 x lihtvõti 13 mm (ei sisaldu tar-
nekomplektis)

8.1 Rataste montaaž (11)

- Monteerige kaasasolevad rattad (11) pildil 5 kujutatud viisil.

8.2 Seisujala montaaž (A)

- Monteerige kaasasolev seisujalg (A) pildil 6 kujutatud viisil.

8.3 Õhufiltri montaaž (15)

- Eemaldage transpordikork (pilt 11 pos F) ja kinnitage õhufilter (pilt 12 / 15) päripäeva (N) keerates seadme külge (pilt 13).
- Vabastage hoolduse eesmärkidel õhufilter (15) vastu-
päeva (M) keerates (pilt 13).

8.4 Õlitaseme kontrollimine (pilt 8 - 10)

**⚠ Hoiatus: Kontrollige tingimata enne esmakordset
kasutamist õlitaset!**

- 1 Õlita käitus põhjustab seadmel pöördumatuid kahjus-
tusi ja muudab garantiiaeg kehtetuks.
- 2 Eemaldage kompressorikorpuse väntmehhanismi kar-
teri ülaküljelt plastmassist transpordisulgur. (vt pilti 8)
- 3 Kontrollige õlitaset vaateklaasi (18) alusel. Õlitas-
e peaks paiknema punase ringi sees. (vt pilti 10 pos
18.1)
- 4 Paigaldage tarnekomplektis sisalduv sulgurkork (14)
ja pingutage see tugevasti kinni.

8.5 Võrguühendus

- Kompressor on varustatud kaitsekontakt-pistikuga
võrgujuhtmega. Selle saab iga 16 A kaitstud 230V ~
50 Hz kaitsekontakt-pistikupesa külge ühendada.
- Pöörake enne käikuvõtmist tähelepanu sellele, et võr-
gupinge ühildub masina võimsuse andmesildil esita-
tud tööpingega.
- Pikad toitejuhtmed ning pikendused, kaablitruumid jms
põhjustavad pingelangust ja võivad mootori käivitumist
takistada.
- Madalatel temperatuuridel alla +5°C on mootori käivi-
tumine raske liikuvuse tõttu ohus.

8.6 Sisse-/ väljalüliti (pilt 2 pos 17)

- Sisselülitamiseks tõmmatakse kompressori sisse-/
väljalüliti (17) ülespoole. Väljalülitamiseks vajutatakse
kompressori sisse-/väljalüliti (17) allapoole.

8.7 Rõhu seadistamine: (pilt 4)

- Rõhuregulaatoriga (3) seadistatakse rõhk manomeet-
ril (5).
- Seadistatud rõhku saab tarbida kiirliitmikul (pilt 1/pos 4).
- Katlarõhk loetakse maha manomeetrit (6).

8.8 Rõhulüliti seadistamine

- Rõhulüliti (2) on tehases seadistatud.
Sisselülitusrõhk u 6 bar
Väljalülitusrõhk u 8 bar

8.9 Ülekoormus-kaitseüliti (pilt 14 pos 19)

- Kompressor on varustatud automaatse kaitsemega ter-
milise ülekoormuse vastu. Ülekoormuskaitse aktiveerub
mootori liiga kõrge temperatuuri tõttu.
- Seade lülitatakse välja. Seadme saab uuesti käiku võtta
alles pärast maha jahtumist ja manuaalset lähtestamist.
- Toimige pärast aktiveerumist järgmiselt:
– Laske seadmel maha jahtuda
– Vajutage ülekoormus-kaitseüliti (19)
- Võtke seade 8.6 all kirjeldatud viisil käiku

9. Elektriühendus

**Installeeritud elektrimootor on käitusvalmis kujul
külge ühendatud. Ühendus vastab asjaomastele
VDE ja DIN nõuetele. Kliendipoolne võrguühendus
ja kasutatav pikendusjuhe peavad vastama nendele
eeskirjadele.**

Kahjustatud elektriühendusjuhe

Elektriühendusjuhtmetel tekivad sageli isolatsioonikah-
justused.

Nende põhjusteks võivad olla:

- Survekohad, kui ühendusjuhtmed veetakse läbi aken-
de või uksevahede.
- Murdekohad ühendusjuhtme asjatundmatu kinnitami-
se või vedamise tõttu.
- Sisselõikekohad ühendusjuhtmest ülesõitmise tõttu.
- Isolatsioonikahjustused seinapistikupesast väljarebi-
mise tõttu.
- Praod isolatsiooni vananemise tõttu.

Selliselt kahjustunud elektriühendusjuhtmeid ei tohi ka-
sutada ja need on isolatsioonikahjustuste tõttu eluoh-
tikud.

Kontrollige elektriühendusjuhtmed regulaarselt kahjus-
tuste suhtes üle. Pidage silmas, et ülekontrollimisel pole
ühendusjuhe vooluvõrku ühendatud.

Elektriühendusjuhtmed vastavad asjaomastele VDE ja
DIN nõuetele. Kasutage ainult tähisega H05VV-F ühen-
dusjuhtmeid.

Ühenduskaablile trükitud tüübitähis on eeskirjaga ko-
hustuslik.

Vahelduvvoolumootor

Võrgupinge peab olema 230 V~.

Kuni 25 m pikkused pikendusjuhtmed peavad olema rist-
lõikega 1,5 ruutmillimeetrit.

Elektrialase varustuse ühendamist ja remonti tohib teos-
tada ainult elektrispetsialist.

Küsimuste korra esitage palun järgmised andmed:

- mootori vooluliik
- masina tüübisildi andmed
- mootori tüübisildi andmed

10. Puhastamine, hooldus ja ladustamine

⚠ Tähelepanu!

Tõmmake kõigil puhastus- ja hooldustöödel võrgupistik välja! Vigastusohu voolulöökkide tõttu!

⚠ Tähelepanu!

Oodake, kuni seade on täielikult maha jahtunud! Põletusohu!

⚠ Tähelepanu!

Enne kõiki puhastus- ja hooldustöid tuleb seade rõhuvaaks teha! Vigastusohu!

10.1 Puhastamine

- Hoidke seade võimalikult tolmu- ja mustusevaba. Hõõrüge seade puhta lapiga üle või puhuge madala rõhuga suruõhuga puhtaks.
- Me soovime seadet vahetult pärast igakordset kasutamist puhastada.
- Puhastage seadet regulaarselt niiske lapi ja vähese määrdeesebiga. Ärge kasutage puhastusvahendeid või lahusteid; need võivad seadme plastosi rikkuda. Pidage silmas, et seadme sisemusse ei saaks vett sattuda.
- Voolik ja pihustustööriistad tuleb enne puhastamist kompressorilt lahutada. Kompressorit ei tohi veega, lahustitega vms puhastada.

10.2 Rõhumahuti hooldus (pilt 1)

⚠ Tähelepanu!

Rõhumahuti (7) püsivaks vastupidamiseks tuleb kondensvesi iga kord pärast käitamist väljalaskepoldi (9) avamisega välja lasta.

Laske eelnevalt katlarõhk välja (vt 10.8). Väljalaskepolt avatakse vastupäeva keerates (vaatesuund kompressori alaküljelt poldile), et kondensvesi saaks rõhumahutist täielikult välja voolata. Sulgege seejärel väljalaskepolt taas (päripäeva keerates). Kontrollige rõhumahutit iga kord enne käitust rooste ja kahjustuste suhtes.

Kompressorit ei tohi kahjustatud või roostes rõhumahutiga käitada. Kui tuvastate kahjustusi, siis pöörduge palun klienditeenindustöökohta.

10.3 Ohutusventiil (pilt 2/ pos. 16)

Ohutusventiil (16) on seadistatud rõhumahuti suurimale lubatud rõhule. Pole lubatud ohutusventiili ümber seada ega selle plommi eemaldada. Et ohutusventiil vajaduse korral õigesti talitleks, tuleb seda aeg-ajalt rakendada. Tõmmake rõngast nii tugevasti, kuni suruõhku puhutakse kuuldavalt välja. Seejärel laske rõngas jälle lahti.

10.4 Õlitaseme regulaarne kontrollimine (pilt 10)

Seadke kompressor tasasele sirgele pinnale. Õlitase peab paiknema õlivaateklaasil (18) MAX ja MIN vahel. Õlivahetus: Soovitav õli: SAE 15W 40 või samaväärne. Esmatäidis tuleb vahetada 100 töötunni möödudes; seejärel tuleb õli iga 500 töötunni tagant välja lasta ja uus sisse valada.

10.5 Õli vahetamine (pilt 10)

Lülitage mootor välja ja tõmmake võrgupistik pistikupesast välja. Pärast võimaliku olemasoleva õhurõhu väljalaskmist saate õli väljalaskepoldi (20) tihenduspuhast välja keerata.

Hoidke õli kontrollimatu väljavoolamise vältimiseks väikest plekkrenni all ja koguge õli mahutisse. Kui õli ei voola täielikult välja, siis soovime me kompressorit veidi kallutada. Kui õli on välja voolanud, siis pange õli väljalaskepolt (20) taas sisse.

Utiliseerige vana õli vastavas vana õli vastuvõtukohas. Pidage õige õlikoguse sissevalamiseks silmas, et kompressor seisab tasasel pinnal. Valage uut õli õlitäiteava (14.1) kaudu sisse, kuni õlitase saavutab maksimaalse täitekoguse.

See on tähistatud õlivaateklaasil (18) punase punktiga (pilt 10 pos 18.1). Ärge ületage maksimaalset täitekogust. Ületäitmise tagajärjeks võib olla seadmehajustus. Pange õli sulgurkork (14) taas õlitäiteavasse (14.1).

10.6 Imifiltri puhastamine (pilt 12, 13)

Imifilter takistab tolmu ja mustuse sisseememist. Seda filtrit on vajalik vähemalt iga 300 töötunni järel puhastada. Ummistunud imifilter vähendab ulatuslikult kompressori võimsust. Eemaldage imifilter, avades selleks ristpeakruvi (G).

Tõmmake seejärel filtrikaas (J) maha. Nüüd saate õhufiltri (L) ja filtrikorpuse (K) välja võtta. Kloppige õhufilter ja filtrikaas ettevaatlikult puhtaks. Need detailid tuleb seejärel suruõhuga (u 3 bar) läbi puhuda ja vastupidises järjekorras tagasi monteerida.

10.7 Ladustamine

⚠ Tähelepanu!

Tõmmake võrgupistik välja, ventileerige seade ja kõik külge ühendatud suruõhutööriistad. Pange kompressor nii ära, et ebapädevad isikud ei saa seda käiku võtta.

⚠ Tähelepanu!

Säilitage kompressorit ainult kuivas ja ebapädevatele isikutele ligipääsematus kohas. Ärge kallutage, säilitage ainult püstiselt!

10.8 Ülerõhu väljalaskmine

Laske ülerõhk kompressorist välja, lülitades selleks kompressori välja ja tarbides ära veel rõhumahutis oleva suruõhu, nt tühikäigul suruõhutööriistaga või puhumispüstoliga.

11. Utiliseerimine ja taaskäitus

Seade paikneb pakendis, et transpordikahjustusi vältida. Pakend on toorainest ja seega taaskasutatav või saab selle tooraineringluse tagasi suunata. Seade ja selle tarvikud koosnevad erinevatest materjalidest nagu nt metallist ning plastmassidest. Suunake defektset detailid erijätmete utiliseerimisse. Küsige erialakauplusest või vallavalitsusest järele!

12. Rikete kõrvaldamine

Rike	Võimalik põhjus	Abinõu
Kompressor ei tööta.	<ul style="list-style-type: none"> Võrgupinge puudub. Võrgupinge liiga madal. Välitemperatuur liiga madal. Mootor üle kuumenenud. 	<ul style="list-style-type: none"> Kontrollige kaablit, võrgupistikut, kaitset ja pistikupesa. Vältige liiga pikki pikenduskaableid. Kasutage piisava sooneristlõikega pikenduskaablit. Ärge käitage välitemperatuuridel alla +5° C. Laske mootoril maha jahtuda, vaj. korral kõrvaldage ülekuumenemise põhjus.
Kompressor töötab, kuid rõhk puudub.	<ul style="list-style-type: none"> Tagasilöögiventil ebatihed. Tihendid defektsed. Kondensvee väljalaskepolt (1) ebatihed. 	<ul style="list-style-type: none"> Vahetage tagasilöögiventil välja. Kontrollige tihendid üle, laske defektsed tihendid oskustöökojas asendada. Pingutage polt käsitsi üle. Kontrollige poldi tihendit, vaj. korral asendage.
Kompressor töötab, manomeetril näidatakse rõhku, kuid tööriistad ei tööta.	<ul style="list-style-type: none"> Voolikuühendused ebatihedad. Kiirliitmik ebatihed. Rõhuregulaatoril (7) liiga väike rõhk seadistatud. 	<ul style="list-style-type: none"> Kontrollige suruõhuvoolik ja tööriistad üle, vaj. korral vahetage välja. Kontrollige kiirliitmik üle, vaj. korral asendage. Keerake rõhuregulaatorit rohkem lahti.

Satura rādītājs:**Lappuse:**

1.	Ievads	99
2.	Ierīces apraksts	99
3.	Piegādes komplekts	99
4.	Noteikumiem atbilstoša lietošana	100
5.	Drošības norādījumi	100
6.	Tehniskie raksturlielumi	101
7.	Darbības pirms lietošanas sākšanas	102
8.	Uzstādīšana un vadība	102
9.	Pieslēgšana elektrotīklam	102
10.	Tīrīšana, apkope un glabāšana	103
11.	Utilizācija un atkārtota izmantošana	104
12.	Traucējumu novēršana	104
13.	Atbilstības deklarācija	133
14.	Garantijas dokuments	135

Simbolu, kas atrodas uz ierīces, skaidrojums



Pirms lietošanas sākšanas izlasiet un ievērojiet lietošanas instrukciju un drošības norādījumus!



Lietojiet ausu aizsargus. Trokšņu iedarbība var izraisīt dzirdes zudumu.



Brīdinājums par karstām daļām

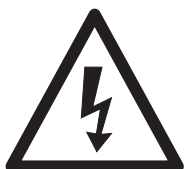

Brīdinājums par elektrisko spriegumu



Brīdinājums! Ierīce ir aprīkota ar automātisku palaišanas vadību. Nelaidiet trešās personas ierīces darba zonā!

1. Ievads

RAŽOTĀJS:

scheppach

Fabrikation von Holzbearbeitungsmaschinen GmbH
Günzburger Straße 69
D-89335 Ichenhausen

GODĀTAIS KLIENT!

Vēlam prieku un izdošanos, strādājot ar šo jauno ierīci.

NORĀDĪJUMS!

Šīs ierīces ražotājs saskaņā ar piemērojamo Vācijas Likumu par atbildību par ražojumiem nav atbildīgs par zaudējumiem, kas rodas šai ierīcei vai šīs ierīces dēļ saistībā ar:

- nepareizu lietošanu,
- lietošanas instrukcijas neievērošanu,
- trešo personu, nepilnvarotu speciālistu veiktu remontu,
- neoriģinālo rezerves daļu montāžu un nomaiņu,
- noteikumiem neatbilstošu lietošanu,
- elektroiekārtas atteici, neievērojot elektrības noteikumus un VDE noteikumus 0100, DIN 57113/VDE0113.

Ievērojiet!

Pirms montāžas un lietošanas sākšanas izlasiet visu lietošanas instrukcijas tekstu.

Šai lietošanas instrukcijai ir jāpalīdz jums iepazīt instrumentu un lietot tā noteikumiem atbilstošās izmantošanas iespējas.

Lietošanas instrukcijā ir sniegti svarīgi norādījumi par drošu, pareizu un ekonomisku darbu ar instrumentu, lai izvairītos no riskiem, ietaupītu remonta izdevumus, samazinātu dīkstāves laikus un palielinātu instrumenta uzticamību un darbību.

Papildus šīs lietošanas instrukcijas drošības noteikumiem noteikti jāievēro attiecīgajā valstī spēkā esošie noteikumi par instrumenta lietošanu.

Glabājiet lietošanas instrukciju pie instrumenta plastikāta maisiņā, sargājot no netīrumiem un mitruma. Pirms darba sākšanas tā jāizlasa un rūpīgi jāievēro ikvienam operatoram. Ar instrumentu drīkst strādāt tikai tās personas, kas pārzina instrumenta lietošanu un ir instruētas par riskiem, kas ir saistīti ar instrumenta lietošanu. Jāievēro noteiktais minimālais vecums.

Papildus šajā lietošanas instrukcijā sniegtajiem drošības norādījumiem un attiecīgās valsts īpašajiem noteikumiem jāievēro vispāratzītie tehnikas noteikumi par kokapstrādes iekārtu lietošanu.

2. Ierīces apraksts

1. Transportēšanas rokturis
2. Spiediena relejs
3. Spiediena regulators
4. Ātrjaukams savienojums (regulējams saspiestais gaiss)
5. Manometrs (var nolasīt neregulēto spiedienu)
6. Manometrs (var nolasīt katla spiedienu)
7. Spiedientvertne
8. Balsta kāja
9. Kondensāta notecināšanas atveres aizgrieznis
10. Riteņa rumbas skrūve
11. Ritenis
12. Korpusa pārsegs
13. Motors
14. Eļļas vītņots aizbāznis
15. Gaisa filtrs
16. Drošības vārsts
17. Ieslēgšanas/izslēgšanas slēdzis
18. Eļļas līmeņa kontroles indikācija
19. Pārslodzes aizsargslēdzis
20. Eļļas notecināšanas atveres aizgrieznis
- A Balsta kāja
- B Paplāksne
- C Sprostgredzens
- D Stiprinājuma uzgrieznis
- E Gaisa filtra pieslēguma vieta
- F Drošības aizbāznis
- G Skrūve
- H Paplāksne
- J Gaisa filtra pārsegs
- K Gaisa filtra ieliktnis
- L Filtrēšanas elements

3. Piegādes komplekts

Kompresors, lietošanas instrukcija, 2 riteņi, balsta kāja, montāžas materiāls (sk. 3. att.)

- Atveriet iepakojumu un uzmanīgi izņemiet ierīci.
- Noņemiet iepakojuma materiālu, kā arī iepakojuma un transportēšanas stiprinājumus (ja tādi ir).
- Pārbaudiet, vai piegādes komplekts ir pilnīgs.
- Pārbaudiet, vai ierīce un piederumi transportēšanas laikā nav bojāti.
- Ja iespējams, uzglabājiet iepakojumu līdz garantijas termiņa beigām.

⚠ IEVĒRĪBA!

Ierīce un iepakojuma materiāls nav rotaļlietas!

Bērni nedrīkst rotaļāties ar polimēru materiāla maisiņiem, plēvēm un sīkām detaļām!

Pastāv norīšanas un nosmakšanas risks!

4. Noteikumiem atbilstoša lietošana

Kompresors ir paredzēts saspiegtā gaisa ģenerēšanai pneimatiski darbināmiem instrumentiem, kurus var lietot ar gaisa daudzumu līdz apt. 270 l/min. (piem., riepu piepildīšanas ierīce, izpūšanas pistole un krāsošanas pistole). Sakarā ar ierobežotu gaisa padevi nav iespējams lietot instrumentus, kuriem nepieciešams ļoti liels gaisa patēriņš (piem., orbitālā slīpmašīna, taisnā slīpmašīna un triecienskrūvgriezis).

Ierīci drīkst lietot tikai tai paredzētajiem mērķiem. Ierīces lietošana citiem mērķiem ir uzskatāma par noteikumiem neatbilstošu. Par jebkuriem bojājumiem vai savainojumiem, kas tādēļ radušies, ir atbildīgs lietotājs/operators, nevis ražotājs.

Ņemiet vērā, ka mūsu ierīces noteikumiem atbilstošā veidā nav konstruētas komerciālai, amatnieciskai vai rūpnieciskai izmantošanai. Mēs neuzņemamies garantiju, ja ierīci izmanto komerciālos, amatniecības vai rūpniecības uzņēmumos, kā arī līdzīgos darbos.

5. Drošības norādījumi

⚠ Ievērībai! Lai izvairītos no elektrošoka, savainojumiem un aizdegšanās, lietojot elektroierīces, ņemiet vērā turpmāk minētos galvenos drošības norādījumus. Pirms instrumenta lietošanas izlasiet visus šos drošības norādījumus un rūpīgi tos uzglabājiet.

Drošs darbs

- 1 Uzturiet kārtībā savu darba vietu.
 - Nekārtība darba vietā var izraisīt nelaimes gadījumus.
- 2 Ņemiet vērā apkārtējās vides ietekmi.
 - Sargājiet elektroinstrumentus no lietus.
 - Nelietojiet elektroinstrumentus mitrā vai slapjā vidē. Risks, ko rada elektriskais trieciens!
 - Nodrošiniet labu darba vietas apgaismojumu.
 - Nelietojiet elektroinstrumentus ugunsnedrošā vai sprādzienbīstamā vidē.
- 3 Sargājiet sevi no iespējamā elektrošoka.
 - Nepieļaujiet ķermeņa daļu pieskaršanos iezemētiem priekšmetiem (piem., caurulēm, radiatoriem, plītiņiem, ledusskapjiem).
- 4 Nelaidiet klāt bērņus!
 - Neļaujiet citām personām pieskarties instrumentam un vadam, nelaidiet klāt tās savā darba vietā.
- 5 Elektroinstrumentus, ko nelietojat, uzglabājiet drošā vietā
 - Neizmantotus elektroinstrumentus uzglabājiet sausā, augstu izvietotā vai aizslēgtā, bērņiem nepieejamā vietā.
- 6 Nepārslogojiet elektroinstrumentu.
 - Ar norādīto pieļaujamo jaudu varēsiet strādāt labāk un drošāk.
- 7 Valkājiet piemērotu apģērbu
 - Nevalkājiet platu apģērbu vai nelietojiet rotaslietas, ko var satvert ierīces kustīgās detaļas.
 - Strādājot ārpus telpām, ieteicams izmantot gumijas cimdus un neslīdošus apavus.

- Garus matus nosedziet ar matu tīkliņu.
- 8 Neizmantojiet vadu mērķiem, kuriem tas nav paredzēts
 - Neizmantojiet vadu, lai atvienotu spraudni no kontaktligzdas. Sargājiet vadu no karstuma, eļļas un asām šķautnēm.
 - 9 Rūpīgi kopiet instrumentus
 - Uzturiet kompresoru tīru, lai darbs veiktos labi un droši.
 - Ievērojiet apkopes noteikumus.
 - Regulāri pārbaudiet elektroinstrumenta pieslēguma vadu un bojājumu gadījumā uzticiet to salabot kompetentam speciālistam.
 - Regulāri pārbaudiet pagarinātājus un nomainiet tos, ja tie ir bojāti.
 - 10 Atvienojiet spraudni no kontaktligzdas
 - Ja nelietojat elektroinstrumentu, pirms apkopes un nomainot instrumentus, piem., zāģa plātni, urbi, frēzi.
 - 11 Nepieļaujiet nejaušu darbības sākšanu
 - Pārlicinieties, vai slēdzis, ievietojot spraudni kontaktligzdā, ir izslēgts.
 - 12 Strādājot ārpus telpām, izmantojiet pagarinātājus
 - Ārpus telpām lietojiet tikai atļautos pagarinātājus ar atbilstīgiem apzīmējumiem.
 - Kabeļsaivu izmantojiet tikai notīrītā stāvoklī.
 - 13 Vienmēr esiet uzmanīgs
 - Sekojiet līdzi savai rīcībai. Strādājiet saprātīgi. Nelietojiet elektroinstrumentu, ja neesat koncentrējies.
 - 14 Pārbaudiet, vai elektroinstrumenti nav bojāti.
 - Pirms elektroinstrumenta turpmākas izmantošanas rūpīgi jāpārbauda, vai aizsargmehānismi vai viegli bojātas detaļas darbojas nevainojami un atbilstoši paredzētajam mērķim.
 - Pārbaudiet, vai kustīgās detaļas darbojas nevainojami, neaizķeras un nav bojātas. Visas daļas pareizi jāuzmontē un jāizpilda visi nosacījumi, lai nodrošinātu nevainojamu elektroinstrumenta darbību.
 - Bojāti aizsargmehānismi un detaļas atbilstoši jāsalabo atzītā remontdarbnīcā vai jānomaina, ja lietošanas instrukcijā nav norādīts citādi.
 - Bojāti slēdži jānomaina klientu tehniskās apkalpošanas darbnīcā.
 - Neizmantojiet neatbilstīgus vai bojātus pieslēguma vadus.
 - Nelietojiet elektroinstrumentus, kuriem nevar ieslēgt un izslēgt slēdzi.
 - 15 Elektroinstrumenta remontu uzticiet veikt kvalificētam elektriķim
 - Šis elektroinstrumenti atbilst attiecīgajiem drošības noteikumiem. Remontu drīkst veikt tikai kvalificēts elektriķis, turklāt jāizmanto oriģinālās rezerves daļas, citādi ar lietotāju var notikt nelaimes gadījumi
 - 16 Ievērībai!
 - Savai drošībai lietojiet tikai piederumus un papildierīces, kas norādītas lietošanas instrukcijā vai ko ieteicis vai norādījis instrumentu ražotājs. Citu darba instrumentu vai piederumu lietošana, kas atšķiras no lietošanas instrukcijā vai katalogā ieteiktajiem, var radīt personīgu savainošanās risku.

- 17 Troksnis
- Izmantojot kompresoru, lietojiet ausu aizsargus.
- 18 Pieslēguma vada nomaiņa
- Ja bojā pieslēguma vadu, ražotājam vai kvalificētam elektriķim tas jānomaina, lai nepieļautu bīstamību. Risks, ko rada elektriskais trieciens
- 19 Riepu piepildīšana
- Tieši pēc piepildīšanas pārbaudiet spiedienu riepar piemērotu manometru, piem., degvielas uzpildes stacijā.
- 20 Pa ceļu pārvietojami kompresori lietošanai būvlaukumā
- Uzmaniet, lai visas šļūtenes un armatūra būtu piemērota kompresora maksimāli pieļaujamajam darba spiedienam.
- 21 Uzstādīšanas vieta
- Uzstādiet kompresoru tikai uz līdzenas pamatnes.

PAPILDU DROŠĪBAS NORĀDĪJUMI

Drošības norādījumi darbam ar saspiesto gaisu un izpūšanas pistolēm

- Kompresora sūknis un cauruļvadi darba laikā sasniedz augstas temperatūras. Pieskaršanās rada apdegumus.
- Kompresora iesūktais gaiss jāuztur tīrs no piemaisījumiem, kas kompresora sūknī var radīt ugunsgrēkus vai sprādzienus.
- Atvienojot šļūtenes savienojumu, noturiet ar roku šļūtenes savienojuma detaļu. Tādējādi jūs nepieļausiet savainojumus, ko rada atpakaļ atlecoša šļūtene.
- Darbā ar izpūšanas pistoli lietojiet aizsargbrilles. Svešķermeņi un aizpūstas daļas var viegli izraisīt savainojumus.
- Neappūtiet personas ar izpūšanas pistoli vai netīriet apģērbu uz ķermeņa. Savainošanās risks!

Drošības norādījumi krāsas izsmidzināšanas laikā

- Neizmantojiet lakas vai šķīdinātājus, kuru uzliesmošanas temperatūra ir mazāka par 55° C. Sprādzienbīstamība!
- Nesildiet lakas un šķīdinātājus. Sprādzienbīstamība!
- Ja izmanto veselībai kaitīgus šķīdumus, aizsardzībai ir nepieciešamas filtrācijas ierīces (aizsargmaska). Ievērojiet arī šādu vielu ražotāju sniegto informāciju par aizsardzības pasākumiem.
- Jāievēro uz izmantojamo materiālu ārējā iepakojuma piestiprinātā informācija un marķējumi saskaņā ar Noteikumiem par rīkošanos ar bīstamām vielām. Ja nepieciešams, jāveic papildu aizsardzības pasākumi, it īpaši jāvalkā piemērots apģērbs un jālieto maskas.
- Smidzināšanas procesa laikā, kā arī darba telpā nedrīkst smēķēt. Sprādzienbīstamība! Arī krāsas tvaiki ir viegli aizdedzināmi.
- Nedrīkst būt pieejamas vai nedrīkst lietot uguns vietas, atklātu liesmu vai dzirksteļojošas mašīnas.
- Neuzglabājiet vai nelietojiet ēdienus un dzērienus darba telpā. Krāsas tvaiki ir kaitīgi veselībai.
- Darba telpas apjomam jābūt lielākam par 30 m³, un jābūt nodrošinātai pietiekamai gaisa apmaiņai smidzināšanas un žāvēšanas laikā.

- Nesmidziniet pret vēju. Izsmidzinot aizdedzināmus vai bīstamus smidzināmos materiālus, principiāli ievērojiet vietējās policijas pārvaldes noteikumus.
- Neizmantojiet kopā ar PVC spiediena šļūteni šādus šķīdumus, piem., lakbenzīnu, butilspirtu un metilēnhlorīdu. Šie šķīdumi sagrauj spiediena šļūteni.

Spiedientvertņu lietošana

- Kurš lieto spiedientvertni, tam tā jāuztur pienācīgā stāvoklī, pienācīgi jālieto, jākontrolē, nekavējoties jāveic nepieciešamie uzturēšanas kārtībā un labošanas darbi un atbilstoši apstākļiem jāveic nepieciešamie drošības pasākumi.
- Uzraudzības iestāde atsevišķā gadījumā var dod rīkojumu par nepieciešamajiem kontroles pasākumiem.
- Nedrīkst lietot spiedientvertni, ja tai ir trūkumi, tā apdraud darbiniekus vai trešās personas.
- Pirms katras lietošanas pārbaudiet, vai spiedientvertnei nav rūsas un bojājumu. Kompresoru nedrīkst lietot ar bojātu vai sarūsējušu spiedientvertni. Ja jūs konstatējat bojājumus, tad lūdzam vērsties klientu tehniskās apkalpošanas darbnīcā.

Uzglabājiet drošības norādījumus drošā vietā.

6. Tehniskie raksturlielumi

Tīkla pieslēgums	230 V~ 50 Hz
Motora jauda W	max. 1500
Darba režīms	S1
Kompresora apgriezīgu skaits	2850 min ⁻¹
Spiedientvertnes tilpums (litros)	ca. 24
Darba spiediens	ca. 8 bar
Teorēt. iesūkšanas jauda l/min	ca. 220
Skaņas jaudas līmenis L _{WA}	93 dB(A)
Kļūda K _{WA}	2.4 dB
Aizsardzības pakāpe	IP20
Ierīces svars kg	23

Trokšņu emisijas vērtības bija noteiktas atbilstoši standarta EN ISO 2151 prasībām.

Lietojiet ausu aizsargus.

Trokšņu iedarbība var izraisīt dzirdes zudumu.

7. Darbības pirms lietošanas sākšanas

Pirms pieslēgšanas pārlicinieties, vai datu plāksnītē norādītā informācija sakrīt ar elektrotīkla parametriem.

- Pārbaudiet, vai ierīcei nav transportēšanas laikā radušos bojājumu. Nekavējoties ziņojiet par iespējamajiem bojājumiem transporta uzņēmumam, kurš bija piegādājis kompresoru.
- Kompresora uzstādīšana jāveic patērētāja tuvumā.
- Nedrīkst pieļaut garus gaisa vadus un garas barojošās līnijas (pagarinātājus).

- Ievērojiet, lai būtu sauss iesūkšanas gaiss bez putekļiem.
- Neuzstādi kompresoru mitrā vai slapjā telpā.
- Kompresoru drīkst lietot tikai piemērotās telpās (labi ventilētās, apkārtējā gaisa temperatūra no +5°C līdz 40°C). Telpā nedrīkst atrasties putekļi, skābes, tvaiki, sprāgstošas vai uzliesmojošas gāzes.
- Kompresors ir piemērots lietošanai sausās telpās. Lietošana nav pieļaujama zonās, kurās darbojas ar smidzināmu ūdeni.

8. Uzstādīšana un vadība

⚠ Ievēribai!

Pirms lietošanas sākšanas noteikti pilnīgi uzstādi ierīci!

Montāžai ir nepieciešams:

2x dakšatslēgas 13 mm (nav iekļautas piegādes komplektā)

8.1. Riteņu montāža (11)

- Uzstādi pievienotos riteņus (11), kā parādīts 5. att..

8.2. Balsta kājas montāža (A)

- Uzstādi pievienoto balsta kāju (A), kā parādīts 6. att.

8.3. Gaisa filtra montāža (15)

- Noņemiet transportēšanas aizbāzni (11. att. poz. F) un piestipriniet gaisa filtru (12./15. att.) pie ierīces, griežot to pulksteņrādītāja virzienā (N) (13. att.).
- Atbrīvojiet gaisa filtru (15) apkopei, griežot to pretēji pulksteņrādītāja virzienam (M) (13. att.).

8.4. Eļļas līmeņa pārbaude (8. - 10. att.)

⚠ **Brīdinājums: Pēc pirmās izmantošanas reizes noteikti pārbaudiet eļļas līmeni!**

- 1 Lietošana bez eļļas rada nelabojamus ierīces bojājumus un anulē garantiju.
- 2 Noņemiet plastmasas transportēšanas aizdari no kompresora korpusa kloķa kārbas augšas. (Sk. 8. att.)
- 3 Pārbaudiet eļļas līmeni, izmantojot skatstiklu (18). Eļļas stāvoklim vienmēr ir jābūt sarkanā loka robežās. (Sk. 10. att. poz. 18.1)
- 4 Pievienojiet piegādes komplektā esošo aizbāzni (14) un cieši pievelciet.

8.5. Tīkla pieslēgums

- Kompresors ir aprīkots ar tīkla vadu ar kontaktligzdu ar zemējuma kontaktu. To var pievienot pie jebkuras kontaktligzdas ar zemējuma kontaktu 230V ~ 50 Hz, kas ir aprīkota ar 16 A drošinātāju.
- Pirms lietošanas sākšanas uzmaniet, lai tīkla spriegums sakristu ar darba spriegumu un mašīnas jaudu datu plāksnītē.
- Gari barošanas vadi, kā arī pagarinājumi, vada spoles utt. izraisa sprieguma kritumu, un var aizkavēt motora palaišanu.

- Zemās temperatūrās, kas mazākas par +5°C, motora palaišana ir apdraudēta stingras gaitas dēļ.

8.6. Ieslēgšanas/izslēgšanas slēdzis (2. att. poz. 17)

- Lai ieslēgtu kompresoru, ieslēgšanas/izslēgšanas slēdzi (17) pavelk uz augšu. Lai izslēgtu, ieslēgšanas/izslēgšanas slēdzi (17) nospiež uz leju.

8.7. Spiediena regulēšana: (4. att.)

- Ar spiediena regulatoru (3) noregulē spiedienu manometrā (5).
- Noregulēto spiedienu var nolasīt uz ātrjaucamā savienojuma (1. att./poz. 4).
- Uz manometra (6) nolasa katla spiedienu.

8.8. Spiediena releja regulēšana

- Spiediena relejs (2) ir noregulēts rūpnīcā. Ieslēgšanas spiediens apt. 6 bar, izslēgšanas spiediens apt. 8 bar

8.9. Pārslodzes aizsargslēdzis (14. att. poz. 19)

- Kompresoram ir automātiska aizsardzība pret termisku pārslodzi. Pārslodzes aizsardzība aktivizējas augstas temperatūras gadījumā.
- Ierīce tiek izslēgta. Atkārtotu ierīces lietošanu var atsākt tikai pēc tam, kad tā ir atdzisusi un manuāli atiestatīta.
- Pēc aktivizēšanas rīkojieties šādi.
 - Ļaujiet ierīcei atdzist.
 - Nospiediet pārslodzes aizsargslēdzi (19)
- Atsāciet lietot ierīci, kā aprakstīts 8.6. punktā

9. Pieslēgšana elektrotīklam

Uzstādītais elektromotors ir pievienots darbam gatavā veidā. Pieslēgums atbilst attiecīgajiem VDE un DIN noteikumiem. Klienta elektrotīkla pieslēgumam un izmantotajam pagarinātajam jāatbilst šiem noteikumiem.

Bojāts elektropieslēguma vads.

Elektropieslēguma vadiem bieži rodas izolācijas bojājumi. To iemesli var būt šādi

- saspiestas vietas, ja pieslēguma vadi stiepjas caur logu vai durvju ailu;
- pārlocījuma vietas pieslēguma vada nepareizas nostiprināšanas vai izvietojuma dēļ;
- griezuma vietas pieslēguma vada pārbraukšanas dēļ;
- izolācijas bojājumi, izraujot no sienas kontaktligzdas;
- plaisas izolācijas novecošanās dēļ.

Šādus bojātus elektropieslēguma vadus nedrīkst izmantot, un izolācijas bojājumu dēļ tie ir bīstami dzīvībai.

Regulāri pārbaudiet pieslēguma vadus, vai tiem nav bojājumu. Ievērojiet, lai pārbaudes laikā pieslēguma vads nebūtu pievienots elektrotīklam.

Elektropieslēguma vadiem jāatbilst attiecīgajiem VDE un DIN noteikumiem. Izmantojiet tikai pieslēguma vadus ar marķējumu H05VV-F.

Tipa marķējuma uzdruka uz pieslēguma vada ir obligāta.

Maiņstrāvas motors

Elektrotīkla spriegumam jābūt 230 V~.

Pagarinātājiem līdz 25 m garumam jābūt 1,5 kvadrātmetru šķērsgriezumam.

Elektroiekārtas pieslēgumus un labošanas darbus drīkst veikt tikai kvalificēts elektriķis.

Jautājumu gadījumā norādiet šādus datus:

- motora strāvas veids;
- ierīces datu plāksnītē norādītie dati;
- motora datu plāksnītē norādītie dati.

10. Tīrīšana, apkope un glabāšana

⚠ Ievēribai!

Pirms jebkādiem tīrīšanas un apkopes darbiem atvienojiet tīkla spraudni! Savainošanās risks, ko rada strāvas impulsi!

⚠ Ievēribai!

Nogaidiet, līdz ierīce ir pilnīgi atdzisusi! Risks gūt apdegumus!

⚠ Ievēribai!

Pirms visiem tīrīšanas un apkopes darbiem ierīce jāatbrīvo no spiediena! Savainošanās risks!

10.1 Tīrīšana

- Uzturiet ierīci tīru no putekļiem un netīrumiem, cik vien tas ir iespējams. Noberziet ierīci ar tīru drānu vai izpūtiet to ar zema spiediena saspiesto gaisu.
- Mēs iesakām tīrīt ierīci tieši pēc katras lietošanas.
- Regulāri tīriet ierīci ar mitru drānu un mazliet šķidro ziepju. Neizmantojiet tīrīšanas līdzekļus vai šķīdinātājus; tie varētu bojāt ierīces plastmasas daļas. Uzmaniet, lai ūdens nevarētu iekļūt ierīces iekšienē.
- Pirms kompresora tīrīšanas jāatvieno šļūtene un smidzināšanas uzgāji. Kompresoru nedrīkst tīrīt ar ūdeni, šķīdinātājiem vai tamlīdzīgām vielām.

10.2 Spiedientvertnes apkope (1. attēls) ⚠ Ievēribai!

Lai nodrošinātu spiedientvertnes (7) ilgstošu derīgumu, pēc katras lietošanas jānotecina kondensāts, atskrūvējot notecināšanas atveres aizgriezni (9). Vispirms samaziniet spiedienu tvertnē (sk. 10.8). Notecināšanas atveres aizgriezni atskrūvē, griežot pretēji pulksteņrādītāja virzienam (skatoties no kompresora apakšpuses uz aizgriezni), lai varētu pilnīgi notecināt kondensātu no spiedientvertnes. Pēc tam atkal aizskrūvējiet notecināšanas atveres aizgriezni (griežot pulksteņrādītāja virzienā). Pirms katras lietošanas pārbaudiet, vai spiedientvertnei nav rūsas un bojājumu.

Kompresoru nedrīkst lietot ar bojātu vai sarūsējušu spiedientvertni. Ja jūs konstatējat bojājumus, tad lūdzam vērsties klientu tehniskās apkalpošanas darbnīcā.

10.3 Drošības vārsts (2. attēls/ poz. 16)

Drošības vārsts (16) ir noregulēts atbilstoši maksimāli pieļaujamajam

spiedientvertnes spiedienam. Nav pieļaujams pārregulēt drošības vārstu vai noņemt tā plombu. Lai drošības vārsts vajadzības gadījumā pareizi darbotos, tas laiku pa laikam jāaktivizē. Pavelciet aiz gredzena tik spēcīgi, līdz saspīestais gaiss dzirdami izplūstu. Pēc tam atkal atlaidiet gredzenu.

10.4. Eļļas līmeņa regulāra pārbaude (10. att.)

Kompresoru novietojiet uz līdzenas virsmas. Eļļas līmenim vienmēr jāatrodas eļļas skatlodziņa (18) robežās starp atzīmēm MIN un MAX. Eļļas maiņa: leteicamā eļļa: SAE 15W 40 vai līdzvērtīga. Pirmā uzpilde ir jānomaina pēc 100 darba stundām; pēc tam eļļu noteciniet un uzpildiet jaunu eļļu ik pēc 500 darba stundām.

10.5. Eļļas maiņa (10. att.)

Izslēdziet motoru un atvienojiet tīkla kontaktdakšu no kontaktlīdždas. Pēc tam, kad esat izlaiduši iespējamo gaisa spiedienu, varat izskrūvēt pie kompresora sūkņa esošo eļļas notecināšanas atveres aizgriezni (20).

Lai eļļa neizplūstu nekontrolēti, turiet zem tās mazu skārda tekni un savāciet eļļu traukā. Ja eļļa pilnībā neiztek, iesakām kompresoru nedaudz sasvērt. Kad eļļa ir iztecējusi, uzstādiet atpakaļ eļļas notecināšanas atveres aizgriezni (20).

Izlietoto eļļu utilizējiet atbilstošā izlietotās eļļas savākšanas punktā.

Lai iepildītu pareizu eļļas daudzumu, pievērsiet uzmanību tam, lai kompresors atrastos uz līdzenas virsmas. Uzpildiet jauno eļļu pa eļļas uzpildes atveri (14.1), līdz eļļas līmenis sasniedz maksimālo uzpildes daudzumu. Tas ir atzīmēts uz eļļas skatlodziņa (18) ar sarkanu punktu (10. att., poz. 18.1). Nepārsniedziet maksimālo uzpildes daudzumu. Pārpilede var izraisīt ierīces bojājumus. Uzstādiet atpakaļ eļļas uzpildes atverē (14.1) eļļas aizbāzni (14).

10.6. Iesūkšanas filtra tīrīšana (12., 13. att.)

Iesūkšanas filtrs novērš putekļu un netīrumu iesūkšanu. To nepieciešams tīrīt vismaz ik pēc 300 darba stundām. Nosprostots iesūkšanas filtrs būtiski samazina kompresora jaudu. Noņemiet iesūkšanas filtru, atskrūvējot krustveida rievās skrūvi (G).

Pēc tam novelciet filtra vāku (J). Tagad varat izņemt gaisa filtru (L) un filtra korpusu (K). Uzmanīgi izpuriniet gaisa filtru, filtra vāku un filtra korpusu. Šīs detaļas pēc tam jānopūš ar saspiesto gaisu (apt. 3 bar) un jāuzstāda atpakaļ pretēji iepriekš aprakstītajai secībai.

10.7 Glabāšana

⚠ Ievēribai!

Atvienojiet tīkla kontaktdakšu, atgaisojiet ierīci un visus pievienotos pneimatiskos instrumentus. Novietojiet kompresoru tā, lai to nevarētu sākt lietot nepiederošas personas.

⚠ Ievērtībai!

Uzglabājiet kompresoru tikai sausā un nepiederošām personām nepieejamā vietā. Nesagāziet, uzglabājiet tikai stāvus pozīcijā!

10.8 Pārspiediena izlaišana

Izlaidiet pārspiedienu no kompresora, izslēdzot kompresoru un patērējot vēl spiedientvertnē esošo saspiesto gaisu, piem., ar pneimatisko instrumentu tukšgaitā vai ar izpūšanas pistoli.

11. Utilizācija un atkārtota izmantošana

Ierīce atrodas iepakojumā, lai izvairītos no bojājumiem transportēšanas laikā. Iepakojums ir izejmateriāls, un to var izmantot atkārtoti vai nodot izejvielu aprītē. Ierīce un tās piederumi ir no dažādiem materiāliem, piemēram, metāla un plastmasas. Bojātās detaļas jānodod īpašo atkritumu pārstrādei. Jautājiet specializētā veikalā vai pašvaldībā!

12. Traucējumu novēršana

Traucējums	Iespējamais cēlonis	Novēršana
Kompresors nedarbojas.	<ul style="list-style-type: none"> Tīkla spriegums nav pieejams. Tīkla spriegums pārāk zems. Ārējā temperatūra pārāk zema. Motors pārkarsis. 	<ul style="list-style-type: none"> Pārbaudiet vadu, tīkla kontaktdakšu, drošinātāju un kontaktdakšu. Nepieļaujiet pārāk garus pagarinātājus. Izņemiet pagarinātājus ar pietiekamu dzīslu šķērsriezumu. Nelietojiet, ja ārējā temperatūra ir zemāka par +5° C. Ļaujiet motoram atdzist, ja nepieciešams, novērsiet pārkaršanas cēloni.
Kompresors darbojas, taču nav spiediena.	<ul style="list-style-type: none"> Nehermētisks pretvārsts Sabojāti blīvējumi. Nehermētisks kondensāta notecināšanas atveres aizgrieznis (1). 	<ul style="list-style-type: none"> Nomainiet pretvārstu. Pārbaudiet blīvējumus, uzticiet nomainīt sabojātus blīvējumus specializētā darbnīcā. Ar roku pievelciet aizgriezni. Pārbaudiet, ja nepieciešams, nomainiet blīvējumu uz aizgriežņa.
Kompresors darbojas, spiedienu parāda manometrā, taču instrumenti nedarbojas.	<ul style="list-style-type: none"> Nehermētiski šļūtenju savienojumi. Nehermētisks ātrjaucams savienojums. Ar spiediena regulatoru (7) noregulēts pārāk mazs spiediens. 	<ul style="list-style-type: none"> Pārbaudiet, ja nepieciešams, nomainiet pneimatisko šļūteni un instrumentus. Pārbaudiet, ja nepieciešams, nomainiet ātrjaucamo savienojumu. Vairāk atskrūvējiet spiediena regulatoru.

Turinys:

1.	Įžanga	107
2.	Įrenginio aprašymas	107
3.	Komplektacija	107
4.	Naudojimas pagal paskirtį	108
5.	Saugos nurodymai	108
6.	Techniniai duomenys	109
7.	Prieš pradėdant eksploatuoti	110
8.	Montavimas ir valdymas	110
9.	Elektros prijungimas	110
10.	Valymas, techninė priežiūra ir laikymas	111
11.	Utilizavimas ir pakartotinis atgavimas	112
12.	Sutrikimų šalinimas	112
13.	Atitikties deklaracija	133
14.	Garantinis dokumentas	135

Puslapis:

Simbolių ant įrenginio aiškinimas



Prieš eksploatacijos pradžią perskaitykite naudojimo instrukciją ir saugos nurodymus bei jų laikykitės!



Naudokite klausos apsaugą. Dėl triukšmo galima prarasti klausą.



Įspėjimas dėl karštų dalių;

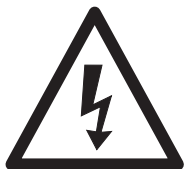

Įspėjimas dėl elektros įtampos



Įspėjimas! Prietaisas yra su automatizuotu paleidimo valdikliu. Žiūrėkite, kad tretieji asmenys būtų toliau nuo darbo zonos!

1. Įžanga

GAMINTOJAS:

scheppach

Fabrikation von Holzbearbeitungsmaschinen GmbH
Günzburger Straße 69
D-89335 Ichenhausen

GERBIAMAS KLIENTE,

mes linkime Jums daug džiaugsmo ir didelės sėkmės dirbant su nauju įrenginiu.

NURODYMAS:

Pagal galiojantį Atsakomybės už gaminį įstatymą šio įrenginio gamintojas neatsako už žalą, kuri atsiranda šiame įrenginyje arba dėl jo:

- netinkamai naudojant,
- nesilaikant naudojimo instrukcijos,
- remontuojant tretiesiems asmenims, neįgalotiems specialistams,
- montuojant ir keičiant neoriginalias atsargines dalis,
- naudojant ne pagal paskirtį,
- sugedus elektros įrangai, nesilaikant elektrai keliami reikalavimų ir VDE nuostatų 0100, DIN 57113 / VDE0113.

Atkreipkite dėmesį

Prieš montuodami ir pradėdami eksploatuoti perskaitykite visą naudojimo instrukcijos tekstą.

Ši naudojimo instrukcija turi Jūsų palengvinti susipažinti su Jūsų įrankiu ir jo naudojimo pagal paskirtį galimybėmis.

Naudojimo instrukcijoje pateikiami nurodymai, kaip su elektriniu įrankiu dirbti saugiai, tinkamai ir ekonomiškai bei kaip išvengti pavojų, sutaupyti remonto išlaidų, sutrumpinti įrankio prastovos laikus bei padidinti patikimumą ir pailginti eksploatavimo trukmę.

Be šioje naudojimo instrukcijoje pateiktų saugos nuostatų, būtinai privalote laikytis įrankio eksploatavimui galiojančių taisyklių.

Laikykite naudojimo instrukciją plastikiniame maišelyje, apsaugoję nuo purvo ir drėgmės prie įrankio. Prieš pradėdami dirbti, visi operatoriai ją privalo perskaityti ir jos atidžiai laikytis. Prie įrankio leidžiama dirbti tik asmenims, instrukuotiems, kaip jį naudoti ir informuotiems apie su tuo susijusius pavojus. Būtina laikytis reikalaujamo amžiaus cenzo.

Be šioje naudojimo instrukcijoje pateiktų saugos nurodymų ir specialių Jūsų šalies reikalavimų, būtina laikytis medžio apdirbimo mašinų eksploatavimui visuotinai pripažintų technikos taisyklių.

2. Įrenginio aprašymas

1. Transportavimo rankena
 2. Slėgio jungiklis
 3. Slėgio reguliatorius
 4. Greitai išardoma mova (reguliuojamas suslėgtasis oras)
 5. Manometras (nustatytą slėgį galima nuskaityti)
 6. Manometras (katilo slėgį galima nuskaityti)
 7. Slėgio rezervuaras
 8. Koja
 9. Kondensato išleidimo varžtas
 10. Rato stebulės varžtas
 11. Ratas
 12. Korpuso uždangalas
 13. Variklis
 14. Alyvos uždarymo kamštis
 15. Oro filtras
 16. Apsauginis vožtuvas
 17. Įj./išj. jungiklis
 18. Alyvos lygio / kontrolinis indikatorius
 19. Apsauginis perkrovos jungiklis
 20. Alyvos išleidimo varžtas
- A Koja
B Poveržlė
C Fiksavimo žiedas
D Tvirtinimo veržlė
E Oro filtro prijungimo taškas
F Apsauginis kamštis
G Varžtas
H Poveržlė
J Oro filtro uždangalas
K Oro filtro įdėklas
L Filtruojantysis elementas

3. Komplektacija

Kompresorius, naudojimo instrukcija, 2 ratai, stovas, montavimo medžiaga (žr. 3 pav.)

- Atidarykite pakuotę ir atsargiai išimkite įrenginį.
- Nuimkite pakavimo medžiagą ir ištraukite pakavimo / transportavimo fiksatorius (jei yra).
- Patikrinkite, ar komplekte viskas yra.
- Patikrinkite įrenginį ir priedus, ar transportuojant jie nebuvo pažeisti.
- Jei įmanoma, saugokite pakuotę, kol nepasibaigs garantinis laikotarpis.

⚠ DĖMESIO

**Įrenginys ir pakavimo medžiagos nėra vaikų žaislas!
Vaikams draudžiama žaisti su plastikiniais maišeliais, plėvelėmis ir mažomis dalimis!
Pavojus praryti ir uždusti!**

4. Naudojimas pagal paskirtį

Kompresorius skirtas suslėgtajam orui suslėgtuoju oru varomiems įrankiams generuoti, kuriuos galima eksploatuoti su maždaug iki 270 l/min. oro kiekiu (pvz., padangų pripūtimo įrenginiui, išpūtimo pistoletui ir dažymo pistoletui). Dėl riboto tiekiamo oro kiekio galima eksploatuoti įrankius, kurie pasižymi labai didelėmis oro sąnaudomis (pvz., vibracinę šlifavimo mašiną, tiesiąją šlifavimo mašiną ir smūginis atsuktuvą).

Mašiną leidžiama eksploatuoti tik pagal paskirtį. Bet koks kitoks naudojimas laikomas ne pagal paskirtį. Už dėl to patirtą žalą arba patirtus bet kokius sužalojimus atsako naudotojas / operatorius, o ne gamintojas.

Atkreipkite dėmesį į tai, kad mūsų įrenginiai nėra skirti naudoti komerciniams, amatiniams arba pramoniniams tikslams. Mes neteikiama garantijos, kai prietaisas naudojamas komercinėse, amatininkų arba pramoninėse įmonėse arba panašioms darbams.

5. Saugos nurodymai

⚠ Dėmesio! Naudojant elektrinius įrankius, norint apsaugoti nuo elektros smūgio, pavojaus susižaloti ir gaisro pavojaus, būtina imtis pagrindinių saugos priemonių. Prieš naudodami šį įrankį, perskaitykite visus šiuos nurodymus ir laikykitės saugos nurodymus saugioje vietoje.

Saugus darbas

- 1 Palaikykite savo darbo zonoje tvarką
 - Dėl netvarkos darbo zonoje gali įvykti nelaimingų atsitikimų.
- 2 Atsižvelkite į aplinkos poveikį
 - Saugokite elektrinius įrankius nuo lietaus.
 - Nenaudokite elektrinių įrankių drėgnoje arba šlapioje aplinkoje. Pavojus dėl elektros smūgių!
 - Pasirūpinkite geru darbo zonos apšvietimu.
 - Nenaudokite elektrinių įrankių ten, kur kyla gaisro arba sprogo pavojus.
- 3 Apsisaugokite nuo elektros smūgio.
 - Stenkitės nesiliesti prie įžemintų dalių (pvz., vamzdžių, radiatorių, elektrinių viryklių, šaldymo aparatų).
- 4 Vaikai turi laikytis atstumo!
 - Neleiskite kitiems asmenims liestis prie įrankio arba kabelio, laikykite juos toliau nuo darbo zonos.
- 5 Laikykite nenaudojamus elektrinius įrankius saugioje vietoje.
 - Nenaudojamus elektrinius įrankius reikėtų padėti į sausą, aukščiau esančią arba rakinamą vietą vaikams nepasiekiamoje vietoje.
- 6 Neperkraukite elektrinio įrankio.
 - Nurodytame galios diapazone dirbsite geriau ir saugiau.
- 7 Vilkiškite tinkamus drabužius.
 - Nevilkiškite plačių drabužių arba papuošalų, kuriuos galėtų pagriebti judančios dalys.
 - Dirbant lauke, rekomenduojama mėvėti gumines pirštines ir avėti neslidžiais batais.

- Ant ilgų plaukų užsidėkite plaukų tinklelį.
- 8 Nenaudokite kabelio tam neskirtiems tikslams
 - Nenaudokite kabelio, norėdami ištraukti kištuką iš kištukinio lizdo. Apsaugokite kabelį nuo karščio, alyvos ir aštrių briaunų.
 - 9 Kruopščiai prižiūrėkite savo įrankius.
 - Jūsų kompresorius turi būti švarus, kad būtų galima dirbti gerai ir saugiai.
 - Laikykitės techninės priežiūros reikalavimų.
 - Reguliariai tikrinkite elektrinio įrankio prijungimo laidą ir, jei jis pažeistas, paveskite jį patikrinti pripažintam specialistui.
 - Reguliariai tikrinkite ilginamuosius laidus ir, jei jie pažeisti, juos pakeiskite.
 - 10 Ištraukite kištuką iš kištukinio lizdo.
 - Kai nenaudojate elektrinio įrankio, prieš atlikdami jo techninę priežiūrą ir keisdami įrankius, pvz., pjūklą geležtę, grąžtą, frezą.
 - 11 Venkite neplanuoto paleidimo.
 - Įkišdami kištuką į kištukinį lizdą, įsitikinkite, kad jungiklis išjungtas.
 - 12 Naudokite ilginamąjį kabelį išorės sričiai.
 - Naudokite lauke tik tam skirtus ir atitinkamai pažymėtus ilginamuosius kabelius.
 - Kabelio būgną naudokite tik išvynioję.
 - 13 Visada būkite atidūs.
 - Žiūrėkite, ką darote. Pradėkite dirbti apgalvotai. Nenaudokite elektrinio įrankio nesusikoncentravę.
 - 14 Patikrinkite elektrinį įrankį, ar nėra galimų pažeidimų.
 - Prieš tolesnį elektrinio įrankio naudojimą apsauginius įtaisus arba šiek tiek pažeistas dalis reikia kruopščiai patikrinti, ar jos nepriekaištingai ir pagal paskirtį veikia.
 - Patikrinkite, ar judančios dalys nepriekaištingai veikia ir nestringa, ar dalys nepažeistos. Visos dalys turi būti tinkamai sumontuotos ir įvykdyti visas sąlygas, kad būtų užtikrintas nepriekaištingas elektrinio prietaiso eksploatavimas.
 - Pažeistus apsauginius įtaisus ir dalis pagal paskirtį turi suremontuoti arba pakeisti pripažintos specializuotos dirbtuvės, jei naudojimo instrukcijoje nenurodyta kitaip.
 - Pažeistus jungiklius reikia pakeisti klientų aptarnavimo tarnybos dirbtuvėse.
 - Nenaudokite netinkamų arba pažeistų jungiamųjų laidų.
 - Nenaudokite elektrinių įrankių, kurių jungiklis neišjungia arba neišsijungia.
 - 15 Paveskite elektrinį įrankį suremontuoti kvalifikuotam elektrikui.
 - Šis elektrinis įrankis atitinka tam tikras saugos nuostatas. Remontuoti leidžiama tik kvalifikuotam elektrikui, naudojant originalias atsargines dalis. Kitais atvejais naudotojas gali patirti nelaimingų atsitikimų.
 - 16 Dėmesio!
 - Savo pačių saugumui naudokite tik priedus ir papildomus įrenginius, kurie nurodyti naudojimo instrukcijoje arba kuriuos rekomendavo arba nurodė gamintojas. Naudodami kitus, o ne naudojimo instrukcijoje ar kataloge rekomenduojamus įstatomus įrankius arba priedus, galite susižaloti.

- 17 Triukšmas
- Naudodami kompresorių, naudokite klausos apsaugą.
- 18 Prijungimo laido keitimas
- Jei prijungimo laidas pažeidžiamas, jį privalo pakeisti gamintojas arba kvalifikuotas elektrikas, kad būtų išvengta pavojų. Pavojus dėl elektros smūgių
- 19 Padangų pripūtimas
- Patikrinkite padangų slėgį iš karto po pripūtimo, naudodami tinkamą manometrą, pvz., degalinėje.
- 20 Keliais važiuojantys kompresoriai statyb vietose
- Atkreipkite dėmesį į tai, kad visos žarnos ir armatūros tinkamos didžiausiam leistinam kompresoriaus darbo slėgiui.
- 21 Pastatymo vieta
- Statykite kompresorių tik ant lygaus paviršiaus.

PAPILDOMI SAUGOS NURODYMAI

Saugos nurodymai, kaip dirbti su suslėgtuoju oru ir išpūtimo pistoletais

- Kompresorinis siurblys ir linijos eksploatuojant stipriai įkaista. Prisilietus nudegama.
- Kompresoriaus įsiurbtame ore neturi būti priemaišų, kurios kompresoriniame siurblyje gali sukelti gaisrą arba sprogamą.
- Atlaisvindami žarnos movą, jungiamąją žarnos detalę tvirtai laikykite viena ranka. Taip Jūsų nesužalos greitai atgal judanti žarna.
- Dirbdami su išpūtimo pistoletu, užsidėkite apsauginius akinius. Dėl svetimkūnių ir į šoną nupūstų dalių galima lengvai susižaloti.
- Išpūtimo pistoletu nepūskite į žmones arba nevalykite ant kūno esančių drabužių. Pavojus susižaloti!

Saugos nurodymai purškiant dažus

- Neapdorokite dažų arba tirpiklių, kurių pliūpsnio temperatūra yra mažesnė nei 55 °C. Sprogimo pavojus!
- Dažų ir tirpiklių neįkaitinkite. Sprogimo pavojus!
- Jei apdorojami sveikatai kenksmingi skysčiai, apsaugai reikalingi filtravimo prietaisai (veido kaukės). Taip pat atkreipkite dėmesį į tokių medžiagų gamintojo pateiktus duomenis dėl apsauginių priemonių.
- Atkreipkite dėmesį į nurodymus ir ženklinius pagal Pavojingų medžiagų reglamentą ant apdorojamų medžiagų pakuotės. Prireikus reikia imtis papildomų apsaugos priemonių, ypač vilkėti tinkamus drabužius ir užsidėti kaukes.
- Purškimo proceso metu ir darbo patalpoje negalima rūkyti. Sprogimo pavojus! Labai degūs yra ir dažų garai.
- Neturi būti ir negalima eksploatuoti ugniaviečių, atviros šviesos arba kibirkščiųuojančių mašinų.
- Nelaikykite ir nevalgykite / negerkite darbo patalpoje maisto produktų ir gėrimų. Dažų garai yra kenksmingi sveikatai.
- Darbo patalpa turi būti didesnė nei 30 m³ ir purškiant bei džiovinant turi būti užtikrinti pakankamai oro mainai.

- Nepurškite prieš vėją. Purškdami degias arba pavojingas purškiamas medžiagas, laikykitės vietos policijos žinybų nuostatų.
- Kartu su PVC slėgine žarna neapdorokite tokių terpių, kaip benzinas, butilo alkoholis ir metilenchloridas. Šios terpės sugadins slėginę žarną.

Slėginių rezervuarų eksploatavimas

- Tas, kas eksploatuoja slėginį rezervuarą, jį turi palaikyti tvarkingos būsenos, tinkamai eksploatuoti, kontroliuoti, nedelsiant atlikti reikalingus einamosios priežiūros ir remonto darbus bei imtis reikalingų, sąlygas atitinkančių saugos priemonių.
- Priežiūros žinyba atskiru atveju gali paskirti reikalingas kontrolės priemones.
- Slėginio rezervuaro negalima eksploatuoti, jei jis yra su trūkumais, kurie kelia pavojų dirbantiems arba tretiesiems asmenims.
- Prieš eksploatuodami, kaskart patikrinkite slėginį rezervuarą, ar nėra rūdžių ir pažeidimų. Kompresoriaus negalima eksploatuoti su pažeistu arba aprūdijusiu slėginio rezervuaru. Jeigu nustatysite pažeidimų, tuomet kreipkitės į klientų aptarnavimo tarnybą.

Padėkite šias saugos nuorodas į saugią vietą.

6. Techniniai duomenys

Tinklo jungtis	230 V~ 50 Hz
Variklio galia, W	max. 1500
Darbo režimas	S1
Kompresoriaus sūkių skaičius	2850 min ⁻¹
Slėgio rezervuaro tūris (litrais)	ca. 24
Darbinis slėgis	ca. 8 bar
Teor. siurbiamoji galia, l/min.	ca. 220
Garso galios lygis L _{WA}	93 dB(A)
Neapibrėžtis K _{WA}	2.4 dB
Apsaugos laipsnis	IP20
Įrenginio svoris, kg	23

Spinduliuojamojo triukšmo vertės buvo nustatytos pagal EN 2151.

Naudokite klausos apsaugą.

Dėl triukšmo galima prarasti klausą.

7. Prieš pradėdant eksploatuoti

Prieš prijungdami įsitikinkite, kad duomenys specifikacijų lentelėje sutampa su tinklo duomenimis.

- Patikrinkite įrenginį, ar jis transportuojant nebuvo nepažeistas. Apie bet kokius pažeidimus nedelsdami informuokite transporto įmonę, kuri pristatė kompresorių.
- Kompresorius turi būti statomas šalia vartotojo.
- Venkite ilgų oro linijų ir ilgų laidų (ilginamojo kabelio).
- Atkreipkite dėmesį į tai, kad įsiurbiamas oras būtų sausas ir be dulkių.
- Nestatykite kompresoriaus drėgnoje arba šlapioje patalpoje.
- Eksploatuokite kompresorių tik tinkamose patalpose (gerai vėdinamose, aplinkos temperatūra nuo +5 °C iki 40 °C). Patalpoje neturi būti dulkių, rūgščių, garų, sprogių arba degių dujų.
- Kompresorius tinkamas naudoti sausose patalpose. Srityse, kuriose dirbama su purškiamu vandeniu, naudoti draudžiama.

8. Montavimas ir valdymas

⚠ Dėmesio!

Prieš pradėdami eksploatuoti, įrenginį būtina iki galo sumontuoti!

Montavimui Jums reikia:

2 x veržliarakčių 13 mm (neįeina į komplektaciją)

8.1 Montage der Räder (11)

- Sumontuokite pridėdamus ratus (11), kaip parodyta 5 pav.

8.2 Atraminės kojos montavimas (A)

- Sumontuokite pridėdamą atraminę koją (A), kaip parodyta 6 pav.

8.3 Oro filtro montavimas (15)

- Pašalinkite transportavimo kamštį (11 pav., F poz.) ir pritvirtinkite oro filtrą (12 / 15 pav.) prie įrenginio, pasukdami pagal laikrodžio rodyklę (N) (13 pav.).
- Norėdami atlikti techninę priežiūrą, atlaisvinkite oro filtrą (15), pasukdami prieš laikrodžio rodyklę (M) (13 pav.).

8.4 Alyvos lygio kontrolė (8–10 pav.)

⚠ Įspėjimas! Prieš pirmą kartą naudodami būtina patikrinkite alyvos lygį!

- 1 Eksploatuojant be alyvos, neatitaisomai pažeidžiamas įrenginys ir netenkama garantijos.
- 2 Kompresoriaus korpuso karterio viršuje pašalinkite plastikinį transportavimo uždorį. (žr. 8 pav.)
- 3 Stebėjimo langelyje (18) patikrinkite alyvos lygį. Alyvos lygis turėtų būti raudono apskritimo ribose. (žr. 10 pav., 18.1 poz.)
- 4 Sumontuokite uždarymo kamštį (14), kuris įeina į komplektaciją, ir jį tvirtai priveržkite.

8.5 Tinklo jungtis

- Kompresorius yra su tinklo laidu su kištuku su apsauginiu kontaktu. Jį galima jungti į bet kurį kištukinį lizdą su apsauginiu kontaktu 230 V ~ 50 Hz, kuris apsaugotas 16 A.
- Prieš eksploatacijos pradžią atkreipkite dėmesį į tai, kad tinklo įtampa su darbine įtampa sutaptų su mašinos galia duomenų lentelėje.
- Dėl ilgų laidų bei ilgintuvų, kabelių būgnų ir t. t. sumažėja įtampa, kuri gali trukdyti paleisti variklį.
- Esant žemesnei nei +5 °C temperatūrai, sunku paleisti variklį dėl sunkios eigos.

8.6 Įjungiklis / išjungiklis (2 pav., 17 poz.)

- Norint įjungti kompresorių, įjungiklis / išjungiklis (17) patraukiamas į viršų. Norint išjungti, įjungiklis / išjungiklis (17) paspaudžiamas žemyn.

8.7 Slėgio nustatymas: (4 pav.)

- Slėgio reguliatoriumi (3) nustatomas slėgis manometre (5).
- Nustatytą slėgį galima matyti ant greitai išardomos movos (1 pav./ 4 poz.).
- Manometre (6) matomas katilo slėgis.

8.8 Slėgio jungiklio nustatymas

- Slėgio jungiklis (2) nustatytas gamykloje
Įjungimo slėgis apie 6 bar
Išjungimo slėgis apie 8 bar

8.9 Apsauginis perkrovos jungiklis (14 pav., 19 poz.)

- Kompresorius yra su automatine apsauga nuo terminės perkrovos. Apsauga nuo perkrovos aktyvinama esant per aukštai variklio temperatūrai.
- Įrenginys išjungiamas. Iš naujo pradėti eksploatuoti įrenginį galima tik po atvėsimo ir rankinės atstatos.
- Aktyvinę atlikite tokius veiksmus:
 - Palaukite, kol prietaisas atvės.
 - Paspauskite apsauginį perkrovos jungiklį (19).
- Paleiskite įrenginį, kaip aprašyta 8.6 skirsnyje.

9. Elektros prijungimas

Prijungtas elektros variklis yra parengtas naudoti. Jungtis atitinka tam tikras VDE ir DIN nuostatas. Kliento tinklo jungtis ir naudojamas ilginamasis laidas turi atitikti šiuos reikalavimus.

Pažeistas elektros prijungimo laidas.

Dažnai pažeidžiama elektros prijungimo laidų izoliacija. To priežastys gali būti:

- prispaudimo vietos, kai prijungimo laidai nutiesiami pro langus arba durų plyšius;
- sulenkimo vietos netinkamai pritvirtintus arba nutiesus prijungimo laidą;
- įpjovimo vietos pervažiavus prijungimo laidą;
- izoliacijos pažeidimai išplėšus iš sieninio kištukinio lizdo;
- įtrūkimai dėl izoliacijos senėjimo.

Tokių pažeistų elektros prijungimo laidų negalima naudoti ir dėl pažeistos izoliacijos jie yra pavojingi gyvybei. Reguliariai tikrinkite, ar elektros prijungimo laidai nepažeisti. Atkreipkite dėmesį į tai, kad tikrinant prijungimo laidas nekabotų ant elektros srovės tinklo.

Elektros prijungimo laidai turi atitikti tam tikras VDE ir DIN nuostatas. Naudokite prijungimo laidas, pažymėtus H05VV-F.

Žyma tipo pavadinime prijungimo kabelyje yra privaloma.

Kintamosios srovės variklis

Tinklo įtampa turi būti 230 V~.

Ilgiamųjų laidų iki 25 m ilgio skerspjūvis turi būti 1,5 kvadratinio milimetro.

Prijungti ir remontuoti elektros įrangą leidžiama tik kvalifikuotam elektrikui.

Kilus klausimų, nurodykite tokius duomenis:

- variklio srovės rūšį;
- duomenis iš įrenginio specifikacijų lentelės;
- duomenis iš variklio specifikacijų lentelės.

10. Valymas, techninė priežiūra ir laikymas

⚠ Dėmesio!

Prieš atlikdami valymo ir techninės priežiūros darbus, ištraukite tinklo kištuką! Pavojus susižaloti dėl elektros smūgių!

⚠ Dėmesio!

Palaukite, kol įrenginys visiškai atvės! Pavojus nudegti!

⚠ Dėmesio!

Prieš atliekant valymo ir techninės priežiūros darbus, reikia pašalinti iš įrenginio slėgį! Pavojus susižaloti!

10.1 Valymas

- Stenkitės, kad įrenginys būtų kuo švaresnis ir nedulkėtas. Esant mažam slėgiui, nuvalykite įrenginį švaria šluoste arba išpūskite suslėgtuoju oru.
- Rekomenduojame įrenginį išvalyti iš karto po kiekvieno naudojimo.
- Reguliariai valykite įrenginį drėgna šluoste. Nenaudokite valymo priemonių ir tirpiklių. Jie gali pažeisti plastikines įrenginio dalis. Atkreipkite dėmesį į tai, kad į įrenginio vidų nepatektų vandens.
- Žarną ir purškimo įtaisus prieš valymą atjunkite nuo kompresoriaus. Kompresoriaus negalima valyti vandeniui, tirpikliais ir pan.

10.2 Slėginio rezervuaro techninė priežiūra (1 pav.)

⚠ Dėmesio!

Kad slėginis rezervuaras (7) ilgai veiktų, po kiekvieno eksploatavimo išleiskite kondensatą, atidarydami išleidimo varžtą (9).

Prieš tai išleiskite slėgį iš katilo (žr. 10.8). Išleidimo varžtas atidaromas, sukant prieš laikrodžio rodyklę (žiūrint iš kompresoriaus apačios į varžtą), kad kondensatas galėtų visiškai išbėgti iš slėginio rezervuaro.

Po to išleidimo varžtą vėl įsukite (sukite pagal laikrodžio rodyklę). Prieš eksploatuodami, kaskart patikrinkite slėginį rezervuarą, ar nėra rūdžių ir pažeidimų.

Kompresoriaus negalima eksploatuoti su pažeistu arba aprūdijusiu slėginio rezervuaru. Jeigu nustatysite pažeidimų, tuomet kreipkitės į klientų aptarnavimo tarnybą.

10.3 Apsauginis vožtuvas (2 pav./ poz. 16)

Apsauginis vožtuvas (16) nustatytas ties didžiausiu leistinu

slėginio rezervuaro slėgiu. Apsauginį vožtuvą reguliuoti arba pašalinti jo plombą draudžiama. Kad prireikus apsauginis vožtuvas tinkamai veiktų, retkarčiais jį reikia aktyvinti. Patraukite už žiedo taip stipriai, kol girdimai išeis suslėgtasis oras. Po to žiedą vėl paleiskite.

10.4 Reguliari alyvos lygio kontrolė (10 pav.)

Pastatykite kompresorių ant lygaus, tiesaus paviršiaus. Alyvos lygis turi būti tarp alyvos stebėjimo langelio (18) MAX ir MIN žymų. Alyvos keitimas: Rekomenduojama alyva: SAE 15W 40 arba lygiavertė. Pirmąjį užpildą reikia pakeisti po 100 darbo valandų; po to kas 500 darbo valandų išleiskite alyvą ir pripildykite naujos.

10.5 Alyvos keitimas (10 pav.)

Išjunkite variklį ir ištraukite kištuką iš kištukinio lizdo. Išleidę galimai esantį alyvos slėgį, galite išsukti alyvos išleidimo varžtą (20) iš kompresoriaus siurblio.

Kad alyva neišbėgtų nevaldomai, laikykite po ja nedidelį skardinį latakėlį ir surinkite alyvą į rezervuarą. Jei išbėgs ne visa alyva, rekomenduojame kompresorių šiek tiek paversti. Išbėgus alyvai, vėl įstatykite alyvos išleidimo varžtą (20).

Atitinkamame senos alyvos surinkimo punkte utilizuokite seną alyvą.

Norėdami pripildyti tinkamą alyvos kiekį, atkreipkite dėmesį į tai, kad kompresorius stovėtų ant lygaus paviršiaus. Pripildykite naujos alyvos į alyvos pripildymo angą (14.1), kol alyvos lygis pasieks maks. pripildymo lygį. Jis pažymėtas raudonu tašku ant alyvos stebėjimo langelio (18) (10 pav., 18.1 poz.). Neviršykite maksimalaus pripildymo kiekio. Dėl perpildymo gali būti pažeistas įrenginys. Vėl įstatykite alyvos uždarymo kamštį (14) į alyvos pripildymo angą (14.1).

10.6 Įsiurbimo filtro valymas (12, 13 pav.)

Įsiurbimo filtras neleidžia įsiurbti dulkių ir nešvarumų. Šį filtrą reikia valyti bent kas 300 darbo valandų. Dėl užsikūšusio įsiurbimo filtro mažėja kompresoriaus galia. Pašalinkite įsiurbimo filtrą, atsukdami varžtą su kryžmine išdroža (G).

Po to nutraukite filtro dangtelį (J). Dabar oro filtrą (L) ir filtro korpusą (K) galite išimti. Atsargiai pastuksenkite oro filtrą, filtro dangtelį ir filtro korpusą. Po to šias konstrukcines dalis išpūskite suslėgtuoju oru (apie 3 bar) ir vėl sumontuokite atvirkštine eilės tvarka.

10.7 Laikymas

⚠ Dėmesio!

Ištraukite tinklo kištuką, išleiskite iš įrenginio ir visų prijungtų pneumatinių įrankių orą. Išjunkite kompresorių taip, kad jo negalėtų paleisti neįgalieji asmenys.

⚠ Dėmesio!

Laikykite kompresorių tik sausoje ir pašaliniais asmenims nepasiekiamoje vietoje. Neverskite ir laikykite vertikaliaje padėtyje!

10.8 Viršslėgio išleidimas

Išleiskite viršslėgį iš kompresoriaus, išjungdami kompresorių ir sunaudodami dar kompresoriuje esantį suslėgtąjį orą, pvz., pneumatiniu įrankiu tuščiaja eiga arba išpūtimo pistoletu.

11. Utilizavimas ir pakartotinis atgavimas

Siekiant išvengti transportavimo pažeisimų, įrenginys yra pakuotėje. Ši pakuotė yra žaliava, taigi, ją galima naudoti pakartotinai arba grąžinti į medžiagų cirkuliacijos ciklą. Įrenginys ir jo priedai sudaryti iš įvairių medžiagų, pvz., metalo ir plastikų. Pristatykite sugedusias konstrukcines dalis į specialių atliekų utilizavimo punktą. Teiraukitės specializuotoje parduotuvėje arba bendrijos administracijos skyriuje!

12. Sutrikimų šalinimas

Sutrikimas	Galima priežastis	Ką daryti?
Kompresorius neveikia.	<ul style="list-style-type: none"> Nėra tinklo įtampos. Per žema tinklo įtampa. Per žema išorinė temperatūra. Perkaito variklis. 	<ul style="list-style-type: none"> Patikrinkite kabelį, tinklo kištuką, saugiklį ir kištukinį lizdą. Venkite per ilgų ilginamųjų kabelių. Naudokite ilginamuosius kabelius su pakankamo skersmens gyslomis. Neeksploatuokite žemesnėje nei +5 °C išorės temperatūroje. Leiskite varikliui atvėsti. Prireikus pašalinkite perkaitimo priežastį.
Kompresorius veikia, tačiau nėra slėgio.	<ul style="list-style-type: none"> Nesandarus atbulinis vožtuvas Pažeisti sandarikliai. Kondensato (1) išleidimo varžtas. 	<ul style="list-style-type: none"> Pakeiskite atbulinį vožtuvą. Patikrinkite sandariklius. Pažeistus sandariklius paveskite pakeisti specializuotoms dirbtuvėms. Priveržkite varžtą ranka. Patikrinkite sandariklį ant varžto, prireikus pakeiskite.
Kompresorius veikia, manometre rodomas slėgis, tačiau įrankiai neveikia.	<ul style="list-style-type: none"> Nesandarios žarnų jungtys. Nesandari greitai iššardoma mova. Slėgio reguliatoriumi (7) nustatytas per mažas slėgis. 	<ul style="list-style-type: none"> Patikrinkite suslėgtojo oro žarną ir įrankius, prireikus pakeiskite. Patikrinkite greitai iššardomą movą, prireikus pakeiskite. Dar atsukite slėgio reguliatorių.

Spis treści:	Strona:
1. Wstęp	115
2. Opis urządzenia	115
3. Zakres dostawy	115
4. Przeznaczenie urządzenia	116
5. Informacje dot. bezpieczeństwa	116
6. Dane techniczne	118
7. Przed uruchomieniem sprzętu	118
8. Przygotowanie i obsługa	118
9. Połączenie elektryczne	119
10. Czyszczenie, konserwacja i przechowywanie	119
11. Usuwanie i recykling	120
12. Rozwiązywanie problemów	121
13. Deklaracja zgodności	133
14. Gwarancja	135

Wyjaśnienie symboli znajdujących się na urządzeniu



Przed użyciem tego elektronarzędzia zapoznaj się z instrukcją obsługi, a następnie przestrzegaj zawartych w niej zasad.



Noś nauszники przeciwhałasowe. Hałas może prowadzić do uszkodzenia słuchu.



Uwaga na gorące części!

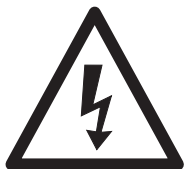

Uwaga! Napięcie elektryczne!



Uwaga! Urządzenie wyposażone jest w automatyczną kontrolę rozruchu. Osoby postronne powinny znajdować się z dala od pracującego urządzenia!

1. Wstęp

PRODUCENT:

schepbach

Fabrikation von Holzbearbeitungsmaschinen GmbH
Günzburger Straße 69
D-89335 Ichenhausen

SZANOWNY KLIENCIE!

Życzymy satysfakcji i wielu sukcesów podczas pracy z naszym produktem.

UWAGA:

Zgodnie z odpowiednimi przepisami nt. odpowiedzialności za produkt producent tego urządzenia nie ponosi odpowiedzialności za uszkodzenia produktu ani inne uszkodzenia powstałe w wyniku jego użytkowania w następstwie:

- nieodpowiedniego postępowania z urządzeniem;
- nieprzestrzegania instrukcji obsługi;
- napraw dokonywanych przez stronę trzecią, a nie autoryzowanych techników serwisowych;
- instalacji oraz wymiany na nieoryginalne części zamienne;
- użycia urządzenia do zastosowania innego niż przeznaczone;
- wystąpienia awarii instalacji elektrycznej wynikłej z nieprzestrzegania warunków specyfikacji elektrycznych oraz norm VDE 0100, DIN 57113 / VDE 0113.

ZALECAMY:

Przed montażem oraz rozpoczęciem eksploatacji urządzenia zapoznaj się z pełną treścią instrukcji obsługi. Celem niniejszej instrukcji jest ułatwienie użytkownikowi zapoznania się z maszyną oraz wykorzystania jej możliwych zastosowań w sposób zgodny z zaleceniami. Instrukcja obsługi zawiera ważne uwagi na temat tego, jak używać maszyny w sposób bezpieczny oraz oszczędny, a także jak unikać niebezpieczeństw, kosztownych napraw oraz zmniejszyć czas przestojów, zwiększyć niezawodność, a także wydłużyć czas użytkowania maszyny. Poza przepisami bezpieczeństwa zawartymi w tej instrukcji podczas używania maszyny należy również przestrzegać stosownych przepisów dotyczących jej użycia obowiązujących w twoim kraju. Umieść instrukcję obsługi w plastikowej okładce, która uchroni ją przed zabrudzeniem oraz wilgocią, i zawsze przechowuj w pobliżu maszyny. Przed każdym użyciem maszyny przeczytaj instrukcję obsługi i postępuj zgodnie z informacjami w niej zawartymi. Maszynę obsługiwać mogą jedynie osoby, które zostały odpowiednio przeszkolone w zakresie jej obsługi oraz poinformowane na temat zagrożeń powiązanych z jej użyciem, a także spełniają wymagania wiekowe.

Poza wymogami bezpieczeństwa zawartymi w niniejszej instrukcji oraz szczególnymi przepisami obowiązującymi w twoim kraju, należy również przestrzegać powszechnie uznanych zasad technicznych obowiązujących przy pracy z maszynami tego typu.

2. Opis urządzenia (rys. 1)

1. Uchwyt transportowy
2. Wyłącznik ciśnieniowy
3. Reduktor ciśnienia
4. Szybkozłączka (sprężone powietrze o regulowanym ciśnieniu)
5. Manometr (odczyt ustawionego ciśnienia)
6. Manometr (odczyt ciśnienia w zbiorniku)
7. Zbiornik ciśnieniowy
8. Podstawa stabilizacyjna
9. Spust kondensatu
10. Śruba piasty koła
11. Koło
12. Obudowa
13. Silnik
14. Korek wlewu oleju
15. Filtr powietrza
16. Zawór bezpieczeństwa
17. Wyłącznik
18. Wziernik oleju
19. Wyłącznik przeciążeniowy / bezpieczeństwa
20. Śruba spustu oleju
- A Podstawa stabilizacyjna
- B Podkładka
- C Pierścień zabezpieczający
- D Nakrętka
- E Przyłącze filtra powietrza
- F Zaślepka
- G Śrubka
- H Podkładka
- J Pokrywa filtra powietrza
- K Oprawa filtra powietrza
- L Wkład filtra

3. Zakres dostawy

kompresor, instrukcja obsługi, 2 koła, podstawa stabilizacyjna, elementy montażowe (patrz rys. 3)

- Otwórz opakowanie i ostrożnie wyjmij urządzenie.
- Zdejmij opakowanie oraz wszelkie zaciski pakunkowe lub transportowe (jeśli obecne).
- Sprawdź, czy w opakowaniu znajdują się wszystkie elementy.
- Sprawdź, czy uszkodzeniu nie uległo urządzenie ani żadna z części.
- Jeżeli to możliwe, zachowaj opakowanie do końca okresu gwarancyjnego.

⚠ UWAGA!

Urządzenie oraz opakowanie nie służą do zabawy! Nie pozwól dzieciom na zabawę plastikowymi torbami, foliami ani małymi elementami! Istnieje ryzyko połamania lub uduszenia!

4. Przeznaczenie urządzenia

Kompresor służy do wytwarzania sprężonego powietrza niezbędnego do działania narzędzi pneumatycznych o zapotrzebowaniu na ok. 270 litrów powietrza na minutę (np. pistolety do pompowania opon, przedmuchiwanie, lakierowanie). Ze względu na ograniczony przepływ powietrza nie jest możliwe użycie tego kompresora w połączeniu z urządzeniami o wysokim zużyciu powietrza (np. szlifierki oscylacyjne, szlifierki trzpieniowe i wkrętarki udarowe).

Sprzętu należy używać wyłącznie do celów, do których jest on przeznaczony. Jakikolwiek inne zastosowanie uważane będzie za przypadek niewłaściwego użycia. Odpowiedzialność za jakiegokolwiek uszkodzenia lub wszelkiego typu obrażenia ciała wynikłe z niewłaściwego użycia sprzętu ponosi użytkownik/operator, nie producent.

Urządzenie nie jest przeznaczone do użytku komercyjnego, handlowego ani przemysłowego. W przypadku użycia urządzenia do celów komercyjnych, handlowych, przemysłowych lub równoważnych gwarancja zostanie unieważniona.

5. Informacje dot. bezpieczeństwa

⚠ Uwaga! Podczas używania elektronarzędzia należy przestrzegać poniższych środków bezpieczeństwa w celu ochrony przed porażeniem prądem oraz ryzykiem wystąpienia obrażeń ciała lub pożaru. Przed użyciem elektronarzędzia zapoznaj się ze wszystkimi ostrzeżeniami i zachowaj instrukcje dot. bezpieczeństwa na przyszłość.

Bezpieczeństwo pracy

- 1 Utrzymuj porządek w miejscu pracy
 - Nieporządek w miejscu pracy może prowadzić do wypadków.
- 2 Weź pod uwagę czynniki środowiskowe
 - Nie pozostawiaj elektronarzędzi na deszczu.
 - Nie używaj elektronarzędzi w wilgotnym ani mokrym środowisku. Istnieje ryzyko porażenia prądem elektrycznym!
 - Zapewnij dobre oświetlenie w miejscu pracy.
 - Nie używaj elektronarzędzi w otoczeniu, w którym istnieje ryzyko wystąpienia pożaru lub wybuchu.
- 3 Zabezpiecz się przed porażeniem prądem elektrycznym
 - Unikaj kontaktu fizycznego z uziemionymi częściami, np. rurami, kaloryferami, kuchenkami elektrycznymi, urządzeniami chłodzącymi.
- 4 Nie używaj elektronarzędzia w pobliżu dzieci
 - Nie dopuść, by inne osoby dotykały sprzęt lub przewody zasilające. Zadbaj o to, by osoby postronne znajdowały się w bezpiecznej odległości od miejsca pracy.

- 5 Przechowuj nieużywane elektronarzędzia w bezpieczny sposób
 - Używane elektronarzędzia powinny być przechowywane w suchym, wysoko położonym lub zamkniętym miejscu niedostępnym dla dzieci.
- 6 Nie przeciążaj elektronarzędzia
 - Elektronarzędzia pracują lepiej i bezpieczniej w określonym zakresie wydajności.
- 7 Noś odpowiednią odzież
 - Nie zakładaj luźnych ubrań ani biżuterii. Mogą one zaplątać się w części ruchome urządzenia.
 - Do pracy na zewnątrz zaleca się zakładać gumowe rękawice oraz antypoślizgowe obuwie.
 - Zabezpiecz długie włosy, zakładając na nie czepki ochronny.
- 8 Nie używaj przewodu do celów, do których nie jest on przeznaczony
 - Nie używaj przewodu w celu wyciągania wtyczki z gniazda elektrycznego. Chroń przewód przed wysoką temperaturą, olejem i ostrymi krawędziami.
- 9 Dbaj o sprzęt
 - Utrzymuj kompresor w czystości, by zapewnić dobrą i bezpieczną pracę urządzenia.
 - Przestrzegaj zaleceń dot. konserwacji.
 - Regularnie sprawdzaj przewód elektronarzędzia. W razie potrzeby jego wymianę powierz specjalście.
 - Regularnie sprawdzaj przedłużacze i w razie potrzeby wymień je na nowe.
- 10 Wyciągaj wtyczkę z gniazda elektrycznego
 - Gdy nie używasz elektronarzędzia lub zamierzasz przeprowadzić na nim prace konserwacyjne bądź wymienić części.
- 11 Zapobiegaj niezamierzonemu uruchomieniu urządzenia
 - Przed włożeniem wtyczki elektronarzędzia do gniazda elektrycznego upewnij się, że jest ono wyłączone.
- 12 Używaj przedłużaczy przeznaczonych do użytku zewnętrznego
 - Używaj wyłącznie zatwierdzonych i odpowiednio oznaczonych przedłużaczy do użytku zewnętrznego.
 - Korzystaj z wyłącznie rozwiniętych przedłużaczy bębnowych.
- 13 Zachowaj ostrożność
 - Uważaj na to, co robisz. Pracuj w sposób rozsądny. Nie używaj elektronarzędzia, jeżeli jesteś rozkojarzony.
- 14 Sprawdzaj elektronarzędzie pod kątem potencjalnych uszkodzeń
 - Przed użyciem elektronarzędzia należy sprawdzić urządzenia ochronne oraz inne części, aby zapewnić, że są one wolne od wad i funkcjonują w sposób prawidłowy.

- Sprawdź, czy części ruchome działają prawidłowo i nie blokują się oraz czy nie są uszkodzone. Aby zapewnić nienaganne działanie elektronarzędzia, wszystkie części powinny być prawidłowo zamontowane, a wszystkie warunki powinny być spełnione.
 - Uszkodzone części oraz urządzenia ochronne powinny zostać odpowiednio naprawione lub wymienione przez autoryzowany zakład naprawczy, o ile nie określono inaczej w instrukcji obsługi.
 - Uszkodzone przełączniki powinny być wymienione w warsztacie serwisowym.
 - Nie używaj wadliwych ani uszkodzonych przewodów zasilających.
 - Nie używaj elektronarzędzia, którego wyłącznik nie działa prawidłowo.
- 15 Naprawę elektronarzędzia powierzaj wykwalifikowanemu elektrykowi**
- To elektronarzędzie jest zgodne z jednostronnymi przepisami bezpieczeństwa. Wszelkie naprawy mogą być przeprowadzane przez elektryka korzystającego z oryginalnych części zamiennych. W przeciwnym razie może dojść do wypadku.
- 16 Ważne!**
- Dla własnego bezpieczeństwa używaj wyłącznie akcesoriów i dodatkowych elementów wyszczególnionych w liście zawartej w instrukcji obsługi lub rekomendowanych bądź określonych przez producenta. Stosowanie dodatkowych elementów lub akcesoriów innych niż wyszczególnione w instrukcji obsługi lub katalogu może prowadzić do narażenia użytkownika na niebezpieczeństwo.
- 17 Hałas**
- Podczas używania kompresora noś nauszniaki przeciwhałasowe.
- 18 Wymiana przewodu zasilającego**
- Aby uniknąć niebezpieczeństwa, wymianę uszkodzonych przewodów zasilania powierzaj producentowi lub wykwalifikowanemu elektrykowi. Istnieje ryzyko porażenia prądem elektrycznym!
- 19 Pompowanie opon**
- Bezpośrednio po napompowaniu opon sprawdź ciśnienie, używając odpowiedniego przyrządu pomiarowego, np. na stacji benzynowej.
- 20 Mobilne kompresory przeznaczone do zastosowań w budownictwie**
- Upewnij się, że wszystkie przewody ciśnieniowe i połączenia są odpowiednie do użytku przy maksymalnym ciśnieniu roboczym kompresora.
- 21 Miejsce instalacji** Umieść kompresor na równej powierzchni.

DODATKOWE INSTRUKCJE BEZPIECZEŃSTWA

Wskazówki dotyczące bezpieczeństwa podczas pracy ze sprężonym powietrzem i pistoletami wydmuchującymi

- Pompa kompresora oraz przewody osiągają podczas pracy wysoką temperaturę. Dotknięcie ich może prowadzić do poparzenia.
- Zasysane przez kompresor powietrze musi być wolne od zanieczyszczeń, które mogłyby doprowadzić do powstania pożaru lub wybuchu w pompie.
- Podczas odłączania przewodu ciśnieniowego przytrzymaj element sprzęgający ręką. W ten sposób uchronisz się przed odniesieniem obrażeń na skutek nagłego odskoczenia przewodu.
- Podczas pracy z pistoletem do przedmuchiwania noś okulary ochronne. Ciała obce lub wydmuchiwane elementy mogą łatwo doprowadzić do powstania obrażeń ciała.
- Nie kieruj strumienia powietrza z pistoletu do przedmuchiwania w stronę ludzi i nie czyść nim ubrań znajdujących się na ciele. Ryzyko powstania obrażeń ciała!

Wskazówki dotyczące bezpieczeństwa podczas malowania natryskowego

- Nie używaj farb ani rozpuszczalników o temperaturze zapłonu poniżej 55°C. Istnieje ryzyko wybuchu!
- Nie nagrzewaj farb ani rozpuszczalników. Istnieje ryzyko wybuchu!
- Jeżeli używasz substancji niebezpiecznych, stosuj środki ochrony indywidualnej (osłona twarzy). Postępuj również zgodnie z informacjami dot. bezpieczeństwa pochodzącymi od producentów takich substancji.
- Należy przestrzegać informacji oraz oznaczeń rozporządzenia w sprawie substancji niebezpiecznych przedstawionych na zewnętrznym opakowaniu stosowanej substancji.
- W razie potrzeby należy przedsięwziąć dodatkowe środki bezpieczeństwa (szczególnie noszenie odpowiedniej odzieży i masek ochronnych).
- Nie pal podczas procesu malowania natryskowego i/lub w miejscu pracy. Istnieje ryzyko wybuchu! Opary farby są łatwopalne.
- Nigdy nie ustawiaj ani nie używaj urządzenia w pobliżu kominka, otwartych płomieni lub maszyn wytwarzających iskry.
- Nie przechowuj ani nie spożywaj jedzenia oraz napojów w miejscu pracy. Opary farby są szkodliwe dla zdrowia.
- Obszar roboczy, w którym odbywa się malowanie oraz suszenie, powinien być dobrze wentylowany i nie powinien być mniejszy niż 30 m³. Nie rozpylaj farby pod wiatr. Podczas rozpylania łatwopalnych lub niebezpiecznych substancji zawsze postępuj zgodnie z przepisami władz lokalnego organu policji.
- Korzystając z przewodu ciśnieniowego wykonanego z polichlorku winylu, nie używaj takich substancji jak spirytus, butanol oraz dichlorometan. Takie substancje mogą przyczynić się do uszkodzenia przewodu ciśnieniowego.

Obsługa zbiorników ciśnieniowych

- Zbiornik ciśnieniowy należy utrzymywać w dobrym stanie technicznym, właściwie go obsługiwać, kontrolować, bezzwłocznie przeprowadzać potrzebne prace konserwacyjne oraz naprawcze, a także przestrzegać odpowiednich środków bezpieczeństwa.
- W poszczególnych przypadkach organ nadzoru może zarządzić niezbędne środki kontroli.
- Zbiornik ciśnieniowy nie może być eksploatowany, jeżeli ma wady, które stanowią zagrożenie dla pracowników lub osób trzecich.
- Sprawdzaj zbiornik ciśnieniowy pod kątem obecności rdzy lub uszkodzeń przed każdym użyciem. Nie używaj kompresora z uszkodzonym lub zardzewiałym zbiornikiem ciśnieniowym. W przypadku wykrycia jakiegokolwiek uszkodzenia skontaktuj się z warsztatem serwisowym.

Zachowaj tę instrukcję na przyszłość

6. Dane techniczne

Zasilanie	230 V~ 50 Hz
Moc silnika (W)	maks. 1500
Tryb pracy	S1
Prędkość kompresora	2850 min ⁻¹
Pojemność zbiornika ciśnieniowego (l)	ok. 24
Ciśnienie robocze	ok. 8 bar
Teoretyczna wydajność ssania (l/min)	ok. 220
Poziom mocy akustycznej L _{WA}	93 dB(A)
Niepewność pomiaru K _{WA}	2.4 dB
Stopień ochrony	IP20
Waga urządzenia (kg)	23

Wartości emisji hałasu zostały zmierzone zgodnie z normą EN ISO 2151.

Stosuj ochronę słuchu.

Hałas może prowadzić do utraty słuchu.

7. Przed uruchomieniem sprzętu

Przed podłączeniem sprzętu do zasilania upewnij się, że dane zawarte na tabliczce znamionowej są zgodne z właściwościami sieci zasilającej.

- Sprawdź sprzęt pod kątem uszkodzeń, które mogły wystąpić podczas transportu. Zgłoś wszelkie uszkodzenia firmie przewozowej odpowiedzialnej za dostarczenie kompresora.
- Ustaw kompresor w pobliżu miejsca, w którym potrzebny będzie pobór sprężonego powietrza.
- Unikaj korzystania z długich linii sprężonego powietrza oraz przewodów zasilających (przedłużaczy).
- Upewnij się, że wlot powietrza jest suchy i wolny od pyłu.

- Nie używaj kompresora w mokrym ani wilgotnym środowisku.
- Kompresor może być używany wyłącznie w odpowiednich pomieszczeniach (o dobrej wentylacji i temperaturze otoczenia od 5°C do 40°C). W pomieszczeniu nie powinno być pyłu, kwasu, oparów oraz wybuchowych ani łatwopalnych gazów.
- Kompresor powinien być używany wyłącznie w suchych pomieszczeniach. Niedozwolone jest użytkowanie kompresora w miejscu zraszany wodą.

8. Przygotowanie i obsługa

⚠ Ważne!

Przed pierwszym użyciem należy przeprowadzić kompletny montaż urządzenia.

Do montażu i instalacji potrzebować będziesz następujących narzędzi: 2 x klucz płaski 13 mm (nie dołączony)

8.1 Montaż kół (11)

- Zamocuj dołączone do zestawu koła (11), jak przedstawiono na rys. 5

8.2 Montaż podstawki stabilizacyjnej (A)

- Zamocuj dołączoną do zestawu podstawkę stabilizacyjną (A), jak przedstawiono na rys. 6.

8.3 Instalacja filtra powietrza (15)

- Zdejmij zaślepkę (rys. 11 / element F) i zamocuj filtr powietrza (rys. 12 / element 15), obracając nim w kierunku zgodnym z ruchem wskazówek zegara (N) (rys. 13).
- W celu konserwacji zdejmij filtr powietrza (15), obracając nim w kierunku przeciwnym ruchowi wskazówek zegara (M) (rys. 13).

8.4 Sprawdzanie poziomu oleju (rys. 8–10)

⚠ Ostrzeżenie: Przed pierwszym użyciem kompresora sprawdź poziom oleju.

- 1 Używanie maszyny bez oleju prowadzi do powstania nieodwracalnych uszkodzeń i unieważnienia gwarancji.
- 2 Zdejmij plastikowe zabezpieczenie wlewu oleju znajdujące się na wierzchu skrzyni korbowej na obudowie kompresora (patrz rys. 8).
- 3 Sprawdź poziom oleju, korzystając z wziernika (18). Poziom oleju powinien znajdować się na wysokości czerwonego okręgu (patrz rys. 10 / pozycja 18.1)
- 4 Zamocuj dołączony do zestawu korek wlewu oleju (14) i dobrze go dokręć.

8.5 Podłączanie do zasilania

- Kompresor wyposażony jest w przewód zasilający z wtyczką z uziemieniem. Może być on podłączany do dowolnego gniazdka 230–240 V ~ 50 Hz z uziemieniem i bezpiecznikiem 16 A.
- Przed użyciem maszyny upewnij się, że napięcie sieciowe jest zgodne z napięciem roboczym urządzenia (patrz tabliczka znamionowa).

- Użycie długich przewodów, przedłużaczy, przedłużaczy bębnowych itp. może prowadzić do spadku napięcia, a w efekcie utrudniać rozruch silnika.
- W temperaturze otoczenia poniżej 5°C uruchomienie silnika może być utrudnione lub wręcz niemożliwe.

8.6 Wyłącznik (rys. 2 / element 17)

- Pociągnij gałkę wyłącznika (17) w górę, aby uruchomić kompresor. Aby wyłączyć kompresor, dociśnij gałkę wyłącznika (17) w dół.

8.7 Ustawianie ciśnienia (rys. 4)

- Użyj reduktora ciśnienia (3), by ustawić ciśnienie na manometrze (5).
- Pobór sprężonego powietrza o ustawionym ciśnieniu odbywa się poprzez szybkozłączkę (rys. 1/element 4).
- Wartość ciśnienia w zbiorniku można odczytać na drugim manometrze (6).

8.8 Ustawianie wyłącznika ciśnieniowego.

- Wyłącznik ciśnieniowy (2) jest ustawiany fabrycznie. Ciśnienie włączeniowe wynosi ok. 6 bar. Ciśnienie wyłączeniowe wynosi ok. 8 bar.

8.9 Wyłącznik przeciążeniowy / bezpieczeństwa (rys. 14 / element 19)

- Kompresor wyposażony jest w automatyczne zabezpieczenie przed przeciążeniem termicznym. Zabezpieczenie przed przeciążeniem aktywowane jest przy wysokiej temperaturze silnika.
- Urządzenie jest wtedy wyłączane. Dalsza eksploatacja urządzenia dozwolona jest dopiero po ostygnięciu silnika i jego ponownym (ręcznym) uruchomieniu.
- Po aktywacji zabezpieczenia:
 - Pozwól silnikowi ostygnąć
 - Naciśnij przełącznik przeciążeniowy (19)
- Uruchom urządzenie, jak opisano w punkcie 8.6.

9. Połączenie elektryczne

Silnik elektryczny urządzenia jest podłączony i gotowy do pracy. Połączenie jest zgodne z odpowiednimi normami VDE oraz DIN.

Sieć zasilająca oraz przedłużacze użytkownika powinny również być zgodne z powyższymi normami.

Uszkodzony przewód zasilający

Izolacja przewodu zasilającego często ulega uszkodzeniu.

Może być to spowodowane:

- punktami nacisku, w przypadku, gdy przewód poprowadzony zostaje przez okno lub drzwi;
- skrętem przewodu, w przypadku, gdy został nieprawidłowo przymocowany lub ułożony;
- przejechaniem po przewodzie, w efekcie czego zostaje przecięty;

- uszkodzeniem izolacji w wyniku wyrwania przewodu z gniazda elektrycznego;
- pęknięciami spowodowanymi starzeniem izolacji.

Uszkodzone przewody zasilające nie mogą być używane. Ze względu na uszkodzenie izolacji używanie ich jest niebezpieczne dla zdrowia i życia. Regularnie sprawdzaj przewody zasilające pod kątem uszkodzeń. Upewnij się, że podczas takiej inspekcji przewód zasilający nie jest podłączony do prądu. Przewód zasilający musi spełniać wymogi norm VDE oraz DIN. Używaj jedynie przewodów zasilających z oznakowaniem „H05VV-F”.

Na przewodzie obowiązkowo powinno znajdować się oznaczenie typu.

Silnik elektryczny prądu przemiennego

Napięcie sieciowe powinno wynosić 230 V~

Przedłużacze do 25 m długości powinny mieć przekrój 1,5 mm².

Połączenia oraz naprawy sprzętu elektrycznego powinny być wykonywane wyłącznie przez wykwalifikowanego elektryka.

W przypadku jakichkolwiek zapytań należy podać następujące dane:

- Rodzaj prądu silnika
- Dane maszyny – tabliczka znamionowa
- Dane silnika – tabliczka znamionowa

10. Czyszczenie, konserwacja i przechowywanie

⚠ Ważne!

Przed czyszczeniem lub przeprowadzaniem jakichkolwiek prac konserwacyjnych wyciągnij wtyczkę z kontaktu. Ryzyko powstania obrażeń ciała w efekcie porażenia prądem!

⚠ Ważne!

Odczekaj, aż maszyna całkowicie ostygnie. Ryzyko poparzenia!

⚠ Ważne!

Przed czyszczeniem lub przeprowadzaniem jakichkolwiek prac konserwacyjnych wypuść powietrze ze zbiornika. Ryzyko powstania obrażeń ciała!

10.1 Czyszczenie

- W miarę możliwości utrzymuj kompresor wolnym od brudu i pyłu. Przecieraj sprzęt czystą szmatką lub przedmuchiuj sprężonym powietrzem o małym ciśnieniu.
- Zalecamy, by urządzenie czyścić tuż po użyciu.
- Regularnie czyść sprzęt wilgotną szmatką i łagodnym mydłem. Nie używaj w tym celu środków czyszczących ani rozpuszczalników. Mogą one uszkodzić plastikowe części sprzętu. Zadbaj o to, by do wnętrza sprzętu nie dostała się woda.
- Przed czyszczeniem kompresora odłącz od niego przewód ciśnieniowy i wszelki osprzęt roboczy. Nie czyść kompresora, używając wody, rozpuszczalników itp.

10.2 Konserwacja zbiornika ciśnieniowego / usuwanie kondensatu (rys. 1)

⚠ Ważne!

Aby zapewnić długą żywotność zbiornika ciśnieniowego (7), po każdym użyciu spuszcza z niego kondensat (skroploną wodę), korzystając ze spustu (9).

Najpierw uwolnij ciśnienie ze zbiornika (patrz punkt 10.8). Ruchem w kierunku przeciwnym do ruchu wskazówek zegara (patrz od dołu kompresora) odkręć śrubę spustową, tak aby cała skroplona woda mogła wydostać się ze zbiornika ciśnieniowego. Następnie z powrotem zakręć śrubę spustową (ruchem w przeciwnym kierunku). Sprawdzaj zbiornik ciśnieniowy pod kątem obecności rdzy lub uszkodzeń przed każdym użyciem. Nie używaj kompresora z uszkodzonym lub zardzewiałym zbiornikiem ciśnieniowym. W przypadku wykrycia jakiegokolwiek uszkodzenia skontaktuj się z warsztatem serwisowym.

10.3 Zawór bezpieczeństwa (rys. 2/element 16)

Zawór bezpieczeństwa (16) ustawiony został na najwyższą bezpieczną wartość zbiornika ciśnieniowego. Zabronione jest regulowanie zaworu bezpieczeństwa lub jego uszczelnienia. Co jakiś czas sprawdzaj, czy zawór bezpieczeństwa działa prawidłowo i w odpowiednim momencie. Pociągnij za pierścień zaworu z odpowiednią siłą, aż usłyszysz dźwięk uchodzącego sprężonego powietrza. Wtedy puść pierścień.

10.4 Regularne sprawdzanie poziomu oleju (rys. 10)

Ustaw kompresor na płaskiej, równej powierzchni. Poziom oleju powinien zawierać się pomiędzy znacznikami MAX oraz MIN na wzierniku (18). Wymiana oleju: zalecamy stosowanie oleju SAE 15W 40 lub równoważnego. Pierwszej wymiany oleju należy dokonać po 100 godzinach roboczych. Po pierwszej wymianie olej należy spuszczać i wymieniać na nowy po każdych 500 godzinach roboczych.

10.5 Wymiana oleju (rys. 10)

Wyłącz silnik i wyjmij wtyczkę z gniazda elektrycznego. Po wypuszczeniu z kompresora pozostałego powietrza można odkręcić śrubę spustu oleju (20) znajdującego się na pompie kompresora.

Aby lepiej kontrolować wypływ oleju, podstaw pod otwór spustu metalową rynienkę, przez którą olej dostanie się do przygotowanego wcześniej naczynia. Jeżeli w zbiorniku wciąż znajduje się olej, przechyl lekko kompresor. Po opróżnieniu zbiornika oleju zakręć ponownie śrubę spustu (20).

Zużytego oleju pozbywaj się w odpowiednich punktach odbioru.

Aby napełnić zbiornik odpowiednią ilością oleju, najpierw upewnij się, że kompresor stoi na równej powierzchni. Nowy olej wlewaj przez wlew oleju (14.1), aż osiągnie on maksymalny dozwolony poziom. Jest on oznaczony czerwoną kropką na wzierniku (18) (rys. 10 / pozycja 18.1). Nie wlewaj więcej oleju, niż jest to wskazane. Wlanie zbyt dużej ilości oleju może prowadzić do uszkodzenia urządzenia. Załóż korek (14) z powrotem na wlew oleju (14.1).

10.6 Czyszczenie filtra wlotu powietrza (rys. 12, 13)

Filtr wlotu powietrza uniemożliwia brudowi i kurzowi dostanie się do wnętrza urządzenia. Filtr należy czyścić co najmniej co 300 godzin roboczych. Zapchany filtr powietrza znacząco pogarsza wydajność kompresora. By wyjąć wkład filtra powietrza, odkręć śrubkę (G).

Następnie ściągnij pokrywę filtra powietrza (J). Możliwe jest po tym wyjęcie wkładu filtra (L) i jego oprawy (K). Delikatnie wystukaj zanieczyszczenia z filtra powietrza, jego pokrywy oraz oprawy. Następnie przedmuchaaj te części za pomocą sprężonego powietrza (ok. 3 bar) i zamocuj ponownie, postępując w odwrotnej kolejności.

10.7 Przechowywanie

⚠ Ważne!

Wyciągnij wtyczkę z kontaktu i wypuść powietrze ze sprzętu oraz podłączonych do niego narzędzi pneumatycznych. Wyłącz kompresor i zabezpiecz go w taki sposób, by nie mógł być ponownie uruchomiony przez nieupoważnioną osobę.

⚠ Ważne!

Przechowuj kompresor jedynie w suchym i niedostępnym dla osób nieupoważnionych miejscu. Kompresor przechowuj w pozycji pionowej, nigdy pochylonej!

10.8 Uwalnianie nadmiaru ciśnienia

Po uprzednim wyłączeniu kompresora uwolnij nadmiar ciśnienia, zużywając sprężone powietrze pozostałe w zbiorniku ciśnieniowym, np. za pomocą narzędzia pneumatycznego lub pistoletu do przedmuchiwania.

11. Usuwanie i recykling

Sprzęt dostarczany jest w opakowaniu, by uniknąć uszkodzenia podczas transportu. Surowce użyte do produkcji opakowania mogą być powtórnie użyte lub poddane recyklingowi. Urządzenie oraz jego akcesoria wytworzone zostały z różnego typu materiałów, w tym metalu oraz plastiku. Wadliwe komponenty powinny być usunięte jako odpady specjalne. Dowiedz się więcej u swojego sprzedawcy lub w odpowiednim urzędzie lokalnym.

12. Rozwiązywanie problemów

Problem	Prawdopodobna przyczyna	Rozwiązanie
Kompresor nie uruchamia się.	<ul style="list-style-type: none"> • Brak napięcia. • Niewystarczające napięcie. • Temperatura zewnętrzna jest zbyt niska. • Silnik jest przegrzany. 	<ul style="list-style-type: none"> • Sprawdź przewód zasilający, wtyczkę i gniazdo elektryczne. • Unikaj używania zbyt długich przedłużaczy. Używaj przewodów o odpowiednim przekroju. • Nie używaj kompresora przy temperaturze otoczenia poniżej 5°C. • Pozostaw silnik do wystygnięcia i w razie potrzeby wyeliminuj przyczynę przegrzania.
Kompresor uruchamia się, ale nie ma ciśnienia.	<ul style="list-style-type: none"> • Zawór zwrotny jest nieszczelny. • Uszczelki są uszkodzone. • Spust kondensatu (9) jest nieszczelny. 	<ul style="list-style-type: none"> • Powierz wymianę zaworu zwrotnego specjalistycznemu warsztatowi. • Sprawdź uszczelki. Powierz wymianę uszkodzonych uszczelek specjalistycznemu warsztatowi. • Dokręć ręcznie śrubę spustową. Sprawdź i w razie potrzeby wymień uszczelnienie spustu.
Kompresor się uruchamia, ciśnienie pojawia się na manometrze, ale narzędzia nie działają.	<ul style="list-style-type: none"> • Połączenia przewodu ciśnieniowego są nieszczelne. • Szybkozłączka jest nieszczelna. • Niewystarczające ciśnienie ustawione na reduktorze ciśnienia (3). 	<ul style="list-style-type: none"> • Sprawdź i w razie potrzeby wymień przewód ciśnieniowy oraz narzędzia. • Sprawdź i w razie potrzeby wymień szybkozłączkę. • Zwiększ ustawienie ciśnienia, odkręcając reduktor ciśnienia.

Tartalomjegyzék:

Oldal:

1.	Bevezetés	124
2.	A készülék leírása	124
3.	Szállított elemek	124
4.	Rendeltetésszerűi használat	125
5.	Biztonsági utasítások	125
6.	Technikai adatok	126
7.	Beüzemeltetés előtt	127
8.	Felépítés és kezelés	127
9.	Elektromos csatlakoztatás	127
10.	Tisztítás, karbantartás és tárolás	128
11.	Megsemmisítés és újrahasznosítás	129
12.	Hibaelhárítás	129
13.	Konformkijelentés	133
14.	Jótállási Tájékoztató	135

A készüléken található szimbólumok magyarázata



Üzembe helyezés előtt olvassa el a kezelési útmutatót és a biztonsági előírásokat, és mindig tartsa be azokat!



Hordjon egy zajcsökkentő fülvédőt. A zaj behatása hallásvesztéshez vezethet.



Figyelmeztetés a forró részek elöl Beware of hot parts!

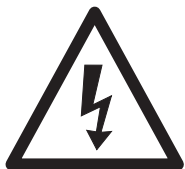

Figyelmeztetés az elektromos feszültség elöl



Figyelmeztetés! Az egység távirányított és figyelmeztetés nélkül megindulhat

1. Bevezetés

GYÁRTÓ:

schepach
 Fabrikation von Holzbearbeitungsmaschine GmbH
 Günzburger Straße 69
 D-89335 Ichenhausen

TISZTELT VÁSÁRLÓ!

Sok örömet és sikert kívánunk Önnek, amikor az új készülékét használja.

KEDVES VÁSÁRLÓ!

A hatályban lévő termékefelelősségi törvény értelmében a berendezés gyártója nem vonható felelősségre a berendezésen vagy vele kapcsolatban keletkező károkért a következő esetekben:

- szakszerűtlen kezelés,
- a használati utasítások be nem tartása,
- harmadik személy által végzett, szakképzetlen javítások,
- nem eredeti alkatrészek beszerelése és cseréje,
- szakszerűtlen használat,
- az elektromos rendszer kiesése az elektromos előírások, illetve a VDE 0100, DIN 57113 / VDE 0113 szabályozások be nem tartása miatt.

JAVASLATOK:

Mielőtt a berendezést összeszerelné, és üzembe helyezné olvassa el a használati útmutató teljes szövegét. Az üzemelési utasítások célja a készülékkel való ismerkedésének megkönnyítése és a használati lehetőségeinek megismertetése.

Az üzemelési utasítások fontos megjegyzéseket tartalmaz a készülék biztonságos, szakszerű és gazdaságos használatával kapcsolatban, a veszélyek elkerülésére, a javítási költségek megspórolására, a kiesési idő csökkentésére, és a készülék megbízhatóságának és élettartamának növelésére.

A használati útmutatóba foglalt biztonsági utasításokon kívül mindenképpen be kell tartani a nemzeti érvényben lévő szabályozásokat a készülék üzemelésével kapcsolatban.

Az üzemelési utasításokat helyezze egy tiszta, műanyag mappába, hogy megóvja a szennyeződéstől és a nedvességtől, és tárolja a készülék közelében. A munka elkezdése előtt minden gépkezelőnek el kell olvasnia az utasításokat és gondosan be kell tartania őket. Csak olyan személyek használhatják a készüléket, akiket képeztek a gép használatáról, és a lehetséges veszélyekről, illetve kockázatokról. Be kell tartani az előírt minimális kort.

A jelen üzemelési utasításokba foglalt biztonsági előírások és a helyi országos különleges előírások kiegészítéseként be kell tartani az általánosan elismert műszaki előírásokat a fafeldolgozó szerszámgépek üzemelésénél.

2. A készülék leírása

1. Szállítási fogantyú
 2. Nyomáskapcsoló
 3. Nyomásszabályozó
 4. Gyorscsatlakozó (szabályozott sűrített levegő)
 5. Manométer (leolvasható a beállított nyomás)
 6. Manométer (leolvasható a kazán nyomása)
 7. Nyomástartály
 8. Állóláb
 9. Kondenzvíz leeresztő csavarja
 10. Kerékagycsavar
 11. Kerék
 12. Ház borítása
 13. Motor
 14. Olajzáródugó
 15. Légszűrő
 16. Biztonsági szelep
 17. Be-/kikapcsoló
 18. Olajsint-ellenőrző kijelzés
 19. Túlerhelés-/védőkapcsoló
 20. Olajleeresztés-/Csavar
- A Állóláb
 B Betéttárcsa
 C Biztosító gyűrű
 D Rögzítőanya
 E Terminal légszűrő
 F biztonsági dugó
 G Csavar
 H Betéttárcsa
 J Légszűrő fedél
 K Légszűrő betét
 L Szűrőelem

3. Szállított elemek

Kompresszor, használati útmutató, 2 kerék, állóláb, szerelési anyaggal (3-es kép)

- Nyissa ki a csomagolást és óvatosan vegye ki a készüléket.
- Távolítsa el a csomagolóanyagot, valamint a csomagolási / szállítási biztosításokat (ha vannak ilyenek).
- Ellenőrizze, hogy teljes-e a szállítmány.
- Ellenőrizze a készülék és a kiegészítő alkatrészek szállítás során keletkezett sérüléseit.
- Lehetősége szerint a garancia érvényességének letehetőig őrizze meg a csomagolást.

▲ FIGYELEM

A készülék és a csomagolóanyag nem gyerekjáték! A gyerekek ne játsszanak a műanyag zacskókkal, fóliákkal és apró alkatrészekkel! Fennáll a lenyelés és fulladás veszélye!

4. Rendeltetésszerűi használat

A kompresszor prés lég előállítására szolgál, a prés lég által üzemeltetett szerszámokhoz, amelyek cca. 270 l/perc-i légmennyiséggel lehetnek üzemeltetve (mint például abroncsöltők, kifúvópisztolyok és lakkozó pisztolyok). A korlátozott levegőszállítási mennyiség miatt nem lehetséges olyan szerszámoknak az üzemeltetése, amelyek egy nagyon magas légfogyasztást mutatnak fel (mint például rezgőcsiszolók, oszlopos csiszológépek és ütvecsavarozók).

A gépet csak rendeltetése szerint szabad használni. Ezt túlhaladó bármilyen használat, nem számít rendeltetésszerűnek. Ebből adódó bármilyen kárért vagy bármilyen fajta sérülésért a használó ill. a kezelő felelős és nem a gyártó.

Kerjük vegye figyelembe, hogy a keszulekeink rendeltetésük szerint nem az ipari, kezműipari vagy gyári használatra lettek konstruálva. Nem vállalunk szavatosságot, ha a keszulek ipari, kezműipari vagy gyári üzemek területen valamint egyenertékű tevékenységek területén van használva.

5. Biztonsági utasítások

△ Figyelem! Az elektromos kéziszerszámok használata során az áramütés, illetve sérülés- és tűzveszély megelőzése érdekében az alábbi alapvető biztonsági utasításokat kell betartani. Az elektromos kéziszerszám használata előtt minden utasítást olvasson el, és mindig gondosan tartsa be a biztonsági előírásokat.

Biztonságos munkavégzés

- 1 Tartsa a munkakörét rendben
 - Rendtelenség a munkakörben baleset veszélyét idézi elő.
- 2 Vegye a környezeti befolyásokat figyelembe
 - Ne tegyen ki az elektromos szerszámokat esőnek.
 - Ne használjon elektromos szerszámokat nedves vagy vizes környezetben. Veszély az áramcsapás által!
 - Gondoskodjon jó megvilágításról.
 - Ne használjon elektromos eszközöket ott, ahol tűz- és robbanásveszély keletkezhet.
- 3 Óvja magát az áramütés elől
 - Kerülje el a földelt részekkel való testi érintkezést, mint például csövekkel, fűtőtestekkel, tűzhelyekkel, hűtőszekrényekkel.
- 4 Tartsa a gyerekeket távol!
 - Ne engedje meg más személynek, hogy megérintsék a szerszámot vagy a kábelt, tartsa őket a munkakörétől távol.
- 5 Tárolja a szerszámait biztonságosan
 - Nem használt szerszámokat egy száraz, zárt teremben és a gyerekek számára nem elérhetően kell tárolni.
- 6 Ne terhelje túl a szerszámait
 - Jobban és biztonságosabban dolgozik a megadott teljesítményi körben.

- 7 Viseljen megfelelő munkaruhát
 - Ne viseljen bő ruhát vagy ékszert. Ezeket elkapják a mozgó részek.
 - Hosszú hajnál viseljen hajhálót.
 - A szabadban történő munkálatoknál gumikesztyű és tapadós lábbeli ajánlatos.
- 8 Ne használja fel a kábelt más célokra
 - Ne hordja a szerszámot a kábelnál fogva, és ne használja fel a kábelt a csatlakozó dugó kihúzására a dugaszoló aljzatból. Óvja a kábelt hőségtől, olajtól és éles szélektől.
- 9 Ápolja gondosan a szerszámait
 - Tartsa a kompresszort tisztán azért, hogy jól és biztosan tudjon dolgozni.
 - Tartsa be a karbantartási előírásokat.
 - Ellenőrizze le rendszeresen a csatlakozási vezetőket és a kábeljárt, és sérülés esetén cseréltesse ki azt egy elismert szakember által.
 - Ellenőrizze le rendszeresen a hosszabbító kábelt és sérülés esetén cserélje ki.
- 10 Húzza ki a csatlakozódugót az aljzatból
 - Ha nem használja az elektromos kéziszerszámot, javítás előtt és a szerszámok, pl. fűrészlappal, fúró és marógép cseréjénél.
- 11 Ügyeljen arra, hogy a gép ne indulhasson el akaratlanul
 - Mielőtt a csatlakozót bedugja az aljzatba, győződjön meg arról, hogy a gép kapcsolója kikapcsolt állapotban van.
- 12 Kültéren használjon hosszabbító kábelt
 - A szabadban csak szabadtéri használatra alkalmas, ennek megfelelő jelöléssel ellátott hosszabbító kábelt alkalmazzon.
 - A kábeldobot csak letekert állapotban használja.
- 13 Legyen figyelmes
 - Figyeljen arra, amit csinál. Munkája során kellő körültekintéssel járjon el. Ne használja az elektromos kéziszerszámot, ha nem tud rá figyelni.
- 14 Ellenőrizze le a készülékét sérülésekre
 - A szerszám további használata előtt a védő berendezéseket vagy enyhén sérült részeket gondosan megvizsgálni, hibátlan és meghatározásuknak megfelelő működésükre.
 - Vizsgálja meg, hogy a mozgó részek működése rendben van, és hogy nem szorulnak vagy nincsenek károsulva részeik. Ahhoz, hogy a készülék biztonsága biztosítva legyen minden résznek helyesen fel kell szerelve lennie.
 - Amennyiben a használati utasításban nincs más megadva, a károsult biztonsági berendezéseket és részeket szakszerűen egy elismert szakműhely által kell megjavíttatni vagy kicseréltetni.
 - A károsult kapcsolókat egy vevőszolgálati műhely által muszáj kicseréltetni.
 - Ne használjon hibás vagy sérült csatlakozó vezetőket.
 - Ne használjon olyan elektromos szerszámokat ahol a kapcsolót nem lehet be- és kikapcsolni.
- 15 Az elektromos kéziszerszám javítását villanyszerelővel végeztesse

- Ez az elektromos szerszám megfelel a rávonatkozó biztonsági határozatoknak. Javításokat csak egy villamossági szakember végezheti el, különben balesetek érhetik a használót.

16 Figyelem!

- Saját biztonságáért, csak a használati utasításban megadott vagy a gyártó által ajánlott vagy megadott kellékeket és pótkészülékeket használni. A használati utasításban vagy a katalógusban ajánlott bevetési szerszámoktól vagy kellékektől eltérőek használata egy személyesülési veszélyt jelenthet az Ön számára.

17 Zaj

- A kompresszor használatánál zajcsökkentő fülvédőt hordani.

18 A csatlakozási vezeték kicserélése

- Ha megrongálódik a csatlakozási vezeték, akkor a veszélyeztetések elkerülése érdekében azt ki kell cseréltetni a gyártó vagy egy villamossági szakember által. Veszély az áramcsapás által!

19 Abroncok feltöltése

- Közvetlenül a feltöltés után leellenőrizni, például egy benzinkútnál egy megfelelő manométerrel a töltést.

20 Útonhajtható kompresszorok építési helyszínüzemben

- Ügyeljen arra, hogy minden tömlő és armatúra megfelelő legyen a kompresszor maximálisan engedélyezett munkanyomásának.

21 Felállítás helye

- A kompresszort csak egy sík felületre állítani fel.

További biztonsági utasítások

Biztonsági utasítások a présléggel és a kifúvó pisztolyokkal történő dolgozashoz

- Az üzem alatt a kompresszorszivattyú és a vezetékek magas hőmérsékletet érnek el. A megérintésük megégetéshez vezet.
- A kompresszor által beszívott levegőt olyan hozzákeverésektől mentesen kell tartani, amelyek a kompresszorszivattyúban tűzhoz vagy robbanáshoz vezetne.
- A tömlőkuplung kioldásánál tartsa kézzel feszesen a tömlő kuplungrészt. Így elkerüli a visszacsapódó tömlő általi sérüléseket.
- A kifúvópisztollyal történő dolgozásnál védőszemüveget hordani. Az idegen testek vagy az elfújott részek könnyen sérüléseket okozhatnak.
- Ne fújjon a kifúvópisztollyal személyekre vagy tisztítson ruhát a testen. Sérülés veszélye!

Biztonsági utasítások a színszórásnál

- Ne dolgozzon fel olyan lakkokat vagy oldószereket amelyeknek a gyulladási pontja 55°C alatt van. Robbanásveszély!
- Ne melegítse meg a lakkokat vagy az oldószereket. Robbanásveszély!
- Ha az egészségre káros folyadékokat dolgozna meg, akkor védelemként szűrőkészülékekre (arcmaszkokra) van szükség. Vegye figyelembe az ilyen anyagokat gyártó cégnek, az óvintézkedésekkel kapcsolatos közléseit is.

- Figyelembe kell venni a megmunkálandó anyagok átcsomagolására feltett veszélyanyagrendelettel kapcsolatos adatokat és megjelöléseket. Adott esetben kiegészítő védőintézkedéseket kell elvégezni, különösen szükséges a megfelelő ruhák és maszkok hordása.
- Tilos a dohányzás a szórási folyamat ideje alatt, valamint a munkateremben. Robbanásveszély! Színprák is könnyen gyullékonyak.
- Nem szabad tűzhelyeknek, nyílt fénynek vagy szikraképző gépeknek felállítva illetve üzemeltetve lenniük.
- Ne tároljon vagy fogyaszton ételeket vagy italokat a munkateremben. A festékpárák károsak az egészségre.
- A munkateremnek 30 m³-nél nagyobbobnak kell lennie és a szórásnál és szárításnál biztosítani kell egy elegendő levegőcserét.
- Ne szórjon szél ellen. Gyullékony illetve veszélyes szórójavak szórásánál már alapjába véve figyelembe kell venni a helyi rendőrség határozatait.
- Ne dolgozzon fel a PVC-nyomótömlővel összeköttetésben olyan mediumokat mint tesztbenzint, butylalkohol és methylenchloridot. Ezek a mediumok tönkreteszik a nyomótömlőt.

Nyomástartály üzemeltetése

- Aki egy nyomástartályt üzemeltet, annak azt egy rendeltetésszerű állapotban kell tartania, rendeltetésszerűen kell üzemeltetnie, felügyelnie, azonnal minden szükséges gondozási és rendbehozási munkát elvégeznie valamint a körülmények szerint szükséges biztonsági intézkedéseket megtennie.
- A felügyelő hivatal egyes esetben egy szükséges felügyelési intézkedést rendelhet el.
- Egy nyomástartályt nem szabad üzemeltetni, ha olyan hibákat mutat ki, amelyek által az alkalmazott vagy egy harmadik személy veszélyeztetve lehet.
- Minden üzem előtt a nyomástartályt rozsdára és sérülésekre leellenőrizni. Nem szabad a kompresszort sérült vagy rozsdás nyomástartállyal üzemeltetni. Ha sérüléseket állapítana meg, akkor kérjük forduljon a vevőszolgálati szakmühelyhez.

Őrizze meg az utasításokat a későbbiekre.

6. Technikai adatok

Hálózati csatlakozás	230 V~ 50 Hz
Motorteljesítmény W	max. 1500
Üzem mód	S1
Kompresszor-fordulat-szám perc ⁻¹	2850 min ⁻¹
Nyomástartályűrtartalom (literben)	ca. 24
Üzemi nyomás	ca. 8 bar
Teo. Beszívási teljesítmény (l/perc)	ca. 220
Hangteljesítménymérték L _{WA}	93 dB(A)
UBizonytalanság K _{WA}	2.4 dB
SVédelmi rendszer	IP20
A készülék súlya kg-ban	23

A zajkibocsátási értékek az EN ISO 2151 szerint lettek meghatározva.

Viseljen hallásvédőt.

A zaj halláskárosodást okozhat.

7. Beüzemeltetés előtt

Győződjön meg rákapcsolás előtt arról, hogy a típustáblán megadott adatok megegyeznek a hálózati adatokkal.

- Ellenőrizze le a készüléket szállítási károokra. Esetleges sérüléseket azonnal a szállítványozó vállalatnál, amelyik a kompresszort szállította jelenteni.
- A kompresszort a fogyasztó közelében kell felállítani.
- El kell kerülni a hosszú légvezetékek és a hosszú csatlakozók (hosszabbítókábel) használatát.
- Ügyelni egy száraz és pormentes légbeszívásra.
- Ne állítsa fel nedves vagy vizes teremben a kompresszort.
- A kompresszort csak megfelelő termekben (jól szellőztetett, környezeti hőmérséklet +5°C-tól 40°C-ig) szabad üzemeltetni. A teremben nem szabad poroknak, savaknak, páráknak, robbanékony vagy gyullékony gázoknak lennie.
- A kompresszor száraz termekben levő használatra alkalmas. Tilos olyan részlegekben használni, ahol fröccsenővízzel dolgoznak.

8. Felépítés és kezelés

⚠ Figyelem!

A beüzemeltetés előtt a készüléket okvetlenül komplett összeszerelni!

Az összeszereléshez szüksége van: 2 x villáskulcs 13 mm (nincs a szállítás terjedelmében)

8.1 A kerekek felszerelése (11)

- Az 5-ös képen mutatottak szerint felszerelni a mellékelt kerekeket.

8.2 Az állóláb felszerelése (A)

- A 6-os képen mutatottak szerint felszerelni (A) a mellékelt állólábat.

8.3 Légszűrő felszerelése (15)

- Vegye ki a szállítódugót (11. ábra F) és jobbra elfordítva rögzítse a (12./15. ábra) légszűrőt a készülékre (13. ábra).
- A karbantartáshoz balra elforgatva oldja ki a (15) légszűrőt (13. ábra).

8.4 Olajsint ellenőrzése (8 - 10 kép)

⚠ Figyelmeztetés: Az első használat előtt mindenképp vizsgálja meg az olajsintet!

- 1 Ha a készüléket olaj nélkül működteti, az javíthatatlan sérüléseket okoz és elvesz a garancia.
- 2 Vegye le a kompresszorház felső tekerőkar-dobozában lévő műanyag szállítózárát (lásd a 8. ábrát).
- 3 Vizsgálja meg az olajsintet a (18) kémlelőablakban. Az olajsint a piros körön belül legyen (lásd: 10. ábra (18.1)).
- 4 Szerelje fel a tartozékként szállított (14) záródugót és jól húzza meg (9. ábra).

8.5 Hálózati csatlakozás

- A kompresszor egy védőérintkezős dugós hálózati vezetékkel van felszerelve. Ezt minden védőérintkezős 230V ~ 50 Hz dugaszoló aljzatra rá lehet kapcsolni, amely 16A-al le van biztosítva.
- Üzembe helyezés előtt ügyeljen arra, hogy a hálózati feszültség megegyezzen a gép teljesítményi táblája szerinti üzemi feszültségnek.
- Hosszú betáplálási vezetékek, valamint meghosszabbítások, kábeldobok stb. Feszültségesést okoznak és megakadályozhatják a motorindítást.
- Alacsony hőmérsékleteknél, +5°C alatt nehéz járatúság által veszélyeztetve van a motorindítás.

8.6 Be-/kikapcsoló (2-as kép/Poz. 17)

- A kompresszor bekapcsolásához felfelé kell húzni a be/kikapcsolót (17). A lekapcsoláshoz lefelé kell nyomni a be-/kikapcsolót.

8.7 Nyomásbeállítás: (4-as kép)

- A nyomásszabályozóval (3) lesz a manométeren (5) beállítva a nyomás.
- A beállított nyomást a gyorsklungon lehet levenni. (1-as kép/Poz. 4).
- A kazánnyomás a manométeren (6) less leolvasva.

8.8 Nyomás kapcsoló beállítása

- A nyomáskapcsoló (2) gyárilag be van állítva.
Bekapcsolási nyomás cca. 6 bar
Kikapcsolási nyomás cca. 8 bar.

8.9 Túlterhelésvédő kapcsolóval (ábra 14 / pos.19)

- A motor túlterhelésvédő kapcsolóval (19) rendelkezik. A kompresszor túlterhelésénél a védőkapcsoló automatikusan lekapcsol, így védve a kompresszort a túlhevüléstől.

- Ha a túlterhelésvédő kapcsoló kioldott, akkor a kompresszort a főkapcsolónál kapcsolja le, és várjon, amíg lehül.
- Ezután nyomja le a túlterhelésvédő kapcsolót (19), és kapcsolja vissza a kompresszort.

9. Elektromos csatlakoztatás

A telepített elektromos motor üzemkészen csatlakozik. A csatlakozás megfelel a vonatkozó VDE és DIN rendelkezéseknek.

A vásárló által használt hálózati csatlakozó, valamint az általa használt hosszabbító vezeték is feleljen meg ezeknek az előírásoknak.

Sérült elektromos csatlakozóvezetékek

Az elektromos csatlakozóvezetékek szigetelése gyakran megsérül.

Ennek oka lehet:

- Nyomási helyek, ha a csatlakozóvezetéket ablak- vagy ajtóréseken keresztül vezet.
- Törési helyek a csatlakozóvezetékek szakszerűtlen rögzítése vagy vezetése miatt.
- Vágási helyek a csatlakozóvezetéken való áthajtás miatt.
- Szigetelés sérülése a fali csatlakozóaljzatból való kiszakítás miatt.
- Repedések a szigetelés öregedése miatt.

Ne használjon ilyen sérült elektromos csatlakozóvezetékeket, mivel használatuk a szigetelés sérülése miatt életveszélyes.

Rendszeresen ellenőrizze, hogy nem sérültek-e az elektromos csatlakozóvezetékek. Ügyeljen arra, hogy ellenőrzéskor a vezeték ne csatlakozzon a hálózatra.

Az elektromos csatlakozóvezetékek feleljenek meg a vonatkozó VDE és DIN rendelkezéseknek. Csak H05VV-F jelölésű csatlakozóvezetékeket használjon.

A csatlakozóvezeték típusának megnevezését a vezetéken fel kell tüntetni.

Váltóáramú motor

- A hálózati feszültség 230 V~ legyen
- A 25 méternél rövidebb hosszabbító vezeték keresztmetszete 1,5 négyzetmilliméter legyen.

Az elektromos berendezések csatlakoztatását és javítását csak villamossági szakember végezheti.

Kérdései esetén az alábbi adatokat kell megadni:

- Motor áramtípusa
- Gép típuscímkejének adatai
- Motor típuscímkejének adatai

10. Cleaning, maintenance, and storage

⚠ Figyelem!

Minden tisztítási és karbantartási munka előtt kihúzni a hálózati csatlakozót! Sérülési veszély az áramcsapások által!

⚠ Figyelem!

Várja meg amíg a készülék teljesen le nem hűlt! Megégetés veszélye!

⚠ Figyelem!

Minden tisztítási és karbantartási munka előtt a készüléket nyomásnélkültre kell tenni! Sérülés veszélye!

10.1 Tisztítás

- Tartsa a készüléket annyira por- és szennyeződés mentesen, amennyire csak lehet. Dörzsölje le a készüléket egy tiszta posztóval vagy pedig fújja ki alacsony nyomás alatt sűrített levegővel.
- Azt ajánljuk, hogy minden használat után azonnal tisztítsa a készüléket.
- A készüléket rendszeresen egy nedves posztóval és egy kevés kenőszappannal megtisztítani. Ne használjon tisztító vagy oldó szereket; ezek megtámadhatják a készülék műanyagrészeit. Ügyeljen arra, hogy ne kerülhessen víz a készülék belsejébe.
- Tisztítás előtt leválasztani a tömlőt és a permetező szerszámokat a kompresszorról. Nem szabad a kompresszort vízzel, oldószerekkel vagy hasonlóakkal tisztítani.

10.2 A nyomástartály karbantartása (1-es kép)

Figyelem! A nyomástartály (7) tartós tartósságához minden üzem után a leeresztőcsavar (9) megnyitása által le kell engedni a kondenzvizet. Eressze előtte le a kazánynyomást (lásd a 10.5-et). A leeresztőcsavar az óramutató járásával ellenkező irányba történő csavarás által lesz megnyitva (a kompresszor alsó oldala felől nézve a csavarra), azért hogy a kondenzvíz teljesen le tudjon folyni a nyomástartályból. Zárja azután ismét be a leeresztőcsavart (az óramutató forgási irányába csavarni). Minden üzem előtt a nyomástartályt rozsdára és sérülésekre leellenőrizni. Nem szabad a kompresszort sérült vagy rozsdás nyomástartállyal üzemeltetni. Ha sérüléseket állapítana meg, akkor kérjük forduljon a vevőszolgálati szakműhelyhez.

10.3 Biztonsági szelep (2-as kép/Poz. 16)

A biztonsági szelep (14) a nyomástartály legmagasabb engedélyezett nyomására van beállítva. Tiltott a biztonsági szelepnek az elállítása vagy az ólomzárjának az eltávolítása. Ahhoz hogy a biztonsági szelep szükség esetén rendesen működjön, időről időre üzemeltetni kell. Húzzon olyan erősen a gyűrűn, amíg a préslég halhatóan le nem enged. Azután engedje ismét el a gyűrűt.

10.4 Az olajállást rendszeresen leellenőrizni (10-es kép)

Állítsa a kompresszort egy síma, egyenes felületre. Az olajállásnak az olaj-fi gyelőüveg (18) MAX és MIN jelzése között kell lennie.

Olajcsere: Ajánlott olaj: SAE 15W 40 vagy egyenértékű. Az első töltést cca. 100 üzemóra után ki kell cserélni, azután minden 500 üzemóra után le kell eresztetni az olajat és frisset utántölteni.

10.5 Olajcsere (ábra 10)

Kapcsolja le a motort és húzza ki a hálózati csatlakozót a dugaszoló aljzatból. Miután leeresztette az esetleg meglevő légnymást, ki tudja csavarni az olaj-leeresztőcsavart (20) a kompresszorszivattyúból. Ahhoz hogy ne folyon ki az olaj ellenőrzés nélkül, tartson egy kis pléhcsatornát alá és fogja fel egy tartályba az olajat. Ha nem folyik ki teljesen az olaj, akkor ajánljuk a kompresszort egy kicsit megdönteni. Ha lefojt az olaj, akkor tegye ismét be az olaj-leeresztőcsavart (20).

A fáradt olajat a megfelelő fáradt olaj gyűjtőhelyen keresztül megsemmisíteni.

Ahhoz hogy helyes olajmennyiséget töltsön be ügyeljen arra, hogy a kompresszor egy sík felületen álljon. Addig új olajat töltni az olajbetöltőnyílásba, amíg az olajállás a maximális töltésállást el nem érte. Ez az olajfi gyelőlakakon (10) egy piros ponttal van megjelölve. Ne lépje túl a maximális betöltési mennyiséget. Egy túltöltés következménye a készülék sérülése lehet. Tegye ismét be az olaj betöltőnyílásba az olaj elzáródugót (14).

10.6 A beszívósűrő tisztítása (képek 12, 13)

A beszívósűrő megakadályozza a por és a piszok beszívását. Ezt a szűrőt legalább minden 300 üzemóra után meg kell tisztítani. Egy eldugult beszívósűrő jelentősen lecsökkenti a kompresszor teljesítményét. Azáltal hogy megnyitja aszárnycsavart (G), eltávolítani a beszívósűrőt. Húzza azután le a szűrőfedelelet (J). Most ki tudja venni a légszűrőt (L) és a légszűrőgépházat (K). Óvatosan kiporolni a légszűrőt és a szűrőfedelelet valamint a szűrőgépházat. Ezeket a szerkezeti elemeket azután présléggel (cca. 3 bar) ki kell fújni és az ellenkező sorrendben ismét összeszerelni.

10.7 Tárolás

⚠ Figyelem!

Húzza ki a hálózati csatlakozót, légtelenítse ki a készüléket és minden csatlakoztatott préslégszerszámot. Állítsa úgy le a kompresszort, hogy jogosulatlanok ne tudják üzembe venni.

⚠ Figyelem! A kompresszort csak száraz és jogosulatlanok számára nem hozzáférhető környezetben tárolni. Ne döntse meg, csak állva tárolni!

10.8 A túlnyomás leeresztése

A kompresszorban levő túlnyomást leeresztetni azáltal, hogy kikapcsolja a kompresszort és a nyomástartályban levő présleget, például egy üresjáratban levő présleget szerszámmal vagy egy kifúvópisztollyal elfogyasztja.

11. Megsemmisítés és újrahasznosítás

A szállítási károk megakadályozásához a készülék egy csomagolásban található. Ez a csomagolás nyersanyag és ezáltal ismét felhasználható vagy pedig visszavezethető a nyersanyag körforgáshoz. A készülék és annak tartozékai különböző anyagokból állnak, mint például fémből és műanyagokból. Vigye a károsult alkatrészeket a különhulladék megsemmisítési helyhez. Érdeklődjön utána a szaküzletben vagy a községi közigazgatásnál!

12. Hibaelhárítás

Üzemzavar	Lehetséges ok	Elhárítás
Nem fut a kompresszor.	<ul style="list-style-type: none"> Hiányzik a hálózati feszültség Túl alacsony a hálózati feszültség. Túl alacsony a kinti hőmérséklet. Túlhevült a motor. 	<ul style="list-style-type: none"> Leellenőrizni a kábelt, biztosítékot és a dugaszoló aljzatot. Kerülje el a túl hosszú hosszabbítókábelt. Elegendő keresztmetszetű hosszabbítókábelt használni. Ne üzemeltesse + 5°C kinti hőmérséklet alatt Hagyni a motort lehűlni adott esetben eltávolítani a túlhevülés okát..
A kompresszor fut, de nincs nyomás.	<ul style="list-style-type: none"> Szivárgó a visszacsapó szelep. Tönkre van a tömítés. A kondenzvíz (9) leeresztőcsavarja nem tömör. 	<ul style="list-style-type: none"> Kicserélni a visszacsapó szelepet. Leellenőrizni a tömítéseket, a tönkrement tömítéseket egy szakműhelyben kicseréltetni. Kézzel utánnahúzni a csavart. Leellenőrizni a tömítést a csavaron, adott esetben kicserélni.
Fut a kompresszor, a manométeren nyomás van kijelezve, de a szerzőszámok nem futnak.	<ul style="list-style-type: none"> Szivárgóak a tömlőcsatlakozások. Szivárgós a gyorskuplung. Túl kicsi nyomás van a nyomásszabályozón (3) beállítva. 	<ul style="list-style-type: none"> Leellenőrizni a préslégtömlőt és a szerzőszámokat, adott esetben kicserélni. Leellenőrizni a gyorskuplungot, adott esetben kicserélni. Tovább kinyitni a nyomásszabályozót.

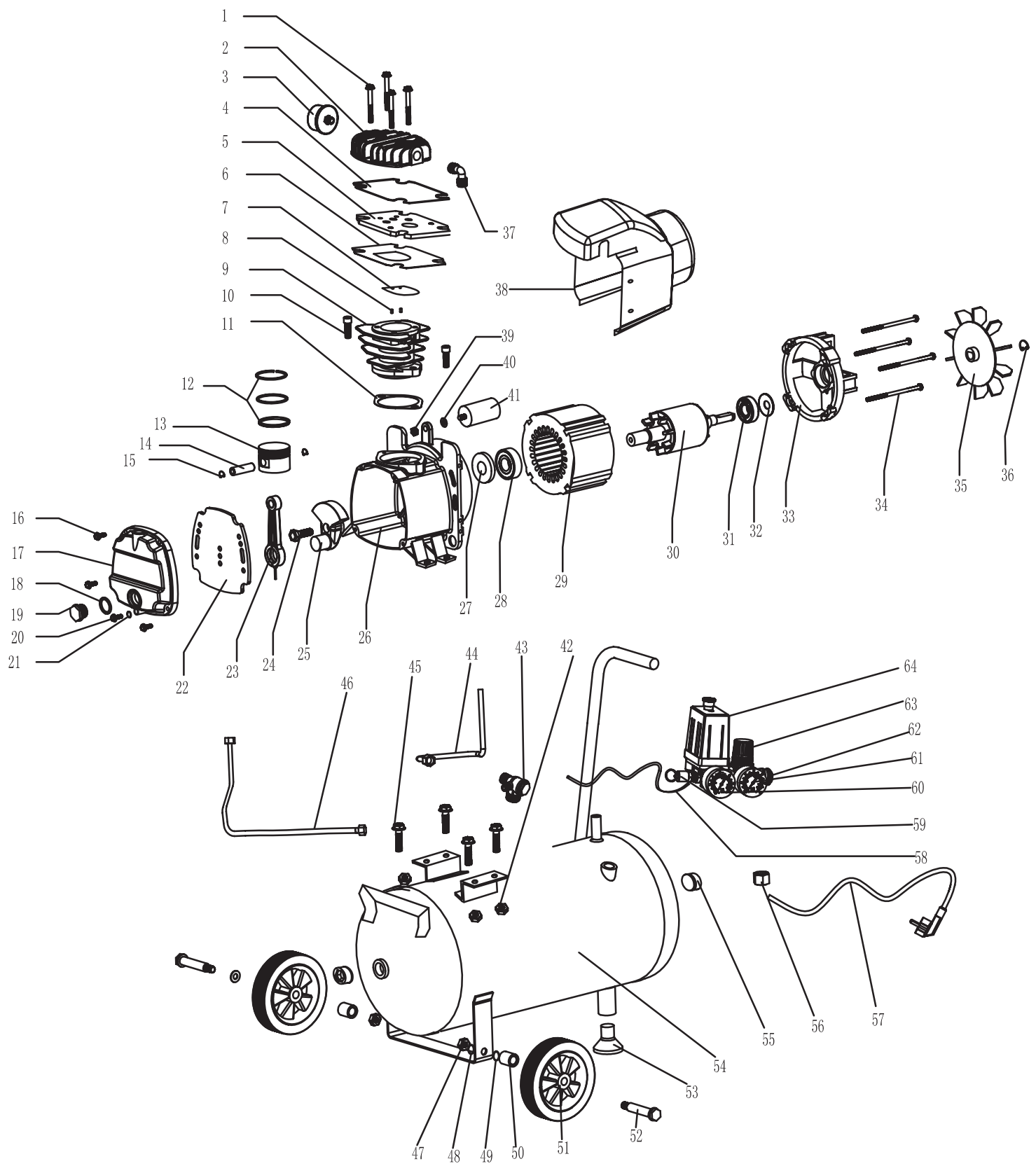

Konformitätserklärung



DE	erklärt folgende Konformität gemäß EU-Richtlinie und Normen für den Artikel	SK	prehlasuje nasledujúcu zhodu podľa smernice EU a noriem pre výrobok
GB	hereby declares the following conformity under the EU Directive and standards for the following article	EST	kinnitab järgmist vastavust vastavalt ELi direktiivi ja standardite järgmist artiklinumbrit
FR	déclare la conformité suivante selon la directive UE et les normes pour l'article	LT	pareiškia, taip atitiktis pagal ES direktyvos ir standartai šį straipsnį
IT	dichiara la seguente conformità secondo le direttive e le normative UE per l'articolo	LV	apliecina šādu saskaņā ar ES direktīvu atbilstības un standartu šādu rakstu
CZ	prohlašuje následující shodu podle smernice EU a norem pro výrobek	NL	verklaart hierbij dat het volgende artikel voldoet aan de daarop betrekking hebbende EG-richtlijnen en normen
HU	az EU-irányelv és a vonatkozó szabványok szerinti következo megfeleloségi nyilatkozatot teszi a termékre	RUS	заявляет о соответствии товара следующим директивам и нормам ЕС
HR	ovime izjavljuje da postoji sukladnost prema EU-smjernica i normama za sljedece artikle	PT	declara o seguinte conformidade com a Directiva da UE e as normas para o seguinte artigo
RO	declară următoarea conformitate corespunzător directivelor și normelor UE pentru articolul	ES	declara la conformidad siguiente según la directiva la UE y las normas para el artículo
TR	Normları gereğince asagıdaki uygunluk açikla masını sunar.	DK	erklærer hermed, at følgende produkt er ioverensstemmelse med nedenstående EUdirektiver og standarder:
FIN	vakuuttaa täten, että seuraava tuote täyttää ala esitetty EU-direktiivit ja standardit	SE	försäkrar härmed följande överensstämmelse enligt EU-direktiv och standarder för följande artikeln
PL	deklaruje, że produkt jest zgodny z następującymi dyrektywami UE i normami	NO	erklærer herved følgende samsvar under EU-direktiv og standarder for følgende artikkel
SLO	izjavlja sledeco skladnost z EU-direktivo in normami za artikel	BG	декларира съответното съответствие съгласно Директива на ЕС и норми за артикул

Kompressor HC25

<input checked="" type="checkbox"/> 2014/29/EU	<input type="checkbox"/> 89/686/EC_96/58/EC
<input checked="" type="checkbox"/> 2014/35/EU	<input checked="" type="checkbox"/> 2006/42/EC Annex IV Notified Body: Notified Body No.: Reg. No.:
<input type="checkbox"/> 2005/32/EC	<input checked="" type="checkbox"/> 2000/14/EC_2005/88/EC Annex V Annex VI Noise: measured L _{WA} = 93 dB(A); guaranteed L _{WA} = 93 dB(A)
<input checked="" type="checkbox"/> 2014/30/EU	<input checked="" type="checkbox"/> 2004/26/EC Emission. No.:
<input type="checkbox"/> 1999/5/EC	
<input checked="" type="checkbox"/> 2014/68/EU	
<input checked="" type="checkbox"/> 2011/65/EU	

Standard references: EN 1012-1; EN 61000-3-2; EN 61000-3-3; EN 61000-6-1; EN 61000-6-3

Ichenhausen, den 15.02.2017

Unterschrift / Markus Bindhammer / Technical Director

Art.-No. 5906115901
Subject to change without notice

Documents registrar: Benjamin Schwarz
Günzburger Str. 69, D-89335 Ichenhausen

Garantie DE

Offensichtliche Mängel sind innerhalb von 8 Tagen nach Erhalt der Ware anzuzeigen, andernfalls verliert der Käufer sämtliche Ansprüche wegen solcher Mängel. Wir leisten Garantie für unsere Maschinen bei richtiger Behandlung auf die Dauer der gesetzlichen Gewährleistungsfrist ab Übergabe in der Weise, dass wir jedes Maschinenteil, dass innerhalb dieser Zeit nachweisbar in Folge Material- oder Fertigungsfehler unbrauchbar werden sollte, kostenlos ersetzen. Für

Teile, die wir nicht selbst herstellen, leisten wir nur insoweit Gewähr, als uns Gewährleistungsansprüche gegen die Vorlieferanten zustehen. Die Kosten für das Einsetzen der neuen Teile trägt der Käufer. Wandlungs- und Minderungsansprüche und sonstige Schadensersatzansprüche sind ausgeschlossen.

Warranty GB

Apparent defects must be notified within 8 days from the receipt of the goods. Otherwise, the buyer's rights of claim due to such defects are invalidated. We guarantee for our machines in case of proper treatment for the time of the statutory warranty period from delivery in such a way that we replace any machine part free of charge which provably becomes unusable due to faulty material or defects of fabrication within such period of time. With respect to parts not

manufactured by us we only warrant insofar as we are entitled to warranty claims against the upstream suppliers. The costs for the installation of the new parts shall be borne by the buyer. The cancellation of sale or the reduction of purchase price as well as any other claims for damages shall be excluded.

Garantie FR

Les défauts visibles doivent être signalés au plus tard 8 jours après la réception de la marchandise, sans quoi l'acheteur perd tout droit au dédommagement. Nous garantissons nos machines, dans la mesure où elles sont utilisées de façon conforme, pendant la durée légale de garantie à compter de la réception, sachant que nous remplaçons gratuitement toute pièce de la machine devenue inutilisable du fait d'un défaut de matière ou

d'usinage durant cette période. Toutes les pièces que nous ne fabriquons pas nous-mêmes ne sont garanties que si nous avons la possibilité d'un recours en garantie auprès des fournisseurs respectifs. Les frais de main d'œuvre occasionnés par le remplacement des pièces sont à la charge de l'acquéreur. Tous droits à réhabilitation et toutes prétentions à une remise ainsi que tous autres droits à dommages et intérêts sont exclus

Garanzia IT

Vizi evidenti vanno segnalati entro 8 giorni dalla ricezione della merce, altrimenti decadono tutti i diritti dell'acquirente inerenti a vizi del genere. Appurato un impiego corretto da parte dell'acquirente, garantiamo per le nostre macchine per tutto il periodo legale di garanzia a decorrere dalla consegna in maniera tale che sostituiamo gratuitamente qualsiasi componente che entro tale periodo presenti dei vizi di materiale o di fabbricazione tali da renderlo inutilizzabile. Per

componenti non fabbricati da noi garantiamo solo nella misura nella quale noi stessi possiamo rivendicare diritti a garanzia nei confronti dei nostri fornitori. Le spese per il montaggio dei componenti nuovi sono a carico dell'acquirente. Sono escluse pretese di risoluzione per vizi, di riduzione o ulteriori pretese di risarcimento danni.

Garantie NL

Zichtbare gebreken moeten binnen de 8 dagen na ontvangst van de goederen worden gemeld, zo niet verliest de verkoper elke aanspraak op grond van deze gebreken. Onze machines worden geleverd met een garantie voor de duur van de wettelijke garantietermijn. Deze termijn gaat in vanaf het moment dat de koper de machine ontvangt. De garantie houdt in dat wij elk onderdeel van de machine dat binnen de garantietermijn aantoonbaar onbruikbaar wordt als gevolg van materiaal- of productiefouten, kosteloos vervangen. De garantie vervalt echter bij

verkeerd gebruik of verkeerde behandeling van de machine. Voor onderdelen die wij niet zelf produceren, geven wij enkel de garantie die wij zelf krijgen van de oorspronkelijke leverancier. De kosten voor de montage van nieuwe onderdelen vallen ten laste van de koper. Eisen tot het aanbrengen van veranderingen of het toestaan van een korting en overige schadeloosstellingsclaims zijn uitgesloten.

Garantía ES

Los defectos evidentes deberán ser notificados dentro de 8 días después de haber recibido la mercancía, de lo contrario el comprador pierde todos los derechos sobre tales defectos. Garantizamos nuestras máquinas en caso de manipulación correcta durante el plazo de garantía legal a partir de la entrega. Sustituiremos gratuitamente toda pieza de la máquina que dentro de este plazo se torne inútil a causa de fallas de material o de fabricación. Las piezas que no

son fabricadas por nosotros mismos serán garantizadas hasta el punto que nos corresponda garantía del suministrador anterior. Los costes por la colocación de piezas nuevas recaen sobre el comprador. Están excluidos derechos por modificaciones, aminoraciones y otros derechos de indemnización por daños y perjuicios.

Garantia PT

Para este aparelho concedemos garantia de 24 meses. A garantia cobre exclusivamente defeitos de material ou de fabricação. Peças avariadas são substituídas gratuitamente. Cabe ao cliente efetuar a substituição. Assumimos a garantia unicamente de peças genuínas. Não há direito a garantia no caso de: peças de desgaste, danos de transporte, danos causados

pelo manejo indevido ou pela desatenção as instruções de serviço, falhas da instalação elétrica por inobservância das normas relativas à electricidade. Além disso, a garantia só poderá ser reinvidicada para aparelhos que não tenham sido consertados por terceiros. O cartão de garantia só vale em conexão com a fatura.

Garanti NO

Åpenbare mangler skal meldes innen 8 dager etter at varen er mottatt, ellers taper kunden samtlige krav pga slik mangel. Vi gir garanti for at våre maskiner ved riktig behandling under den rettslige garanti tidens varighet, fra overlevering, på den måten at vi erstatter kostnadsfritt hver maskindel, som innen denne tiden påviselig er ubrukkbar som følge av material- eller

produksjonsfeil. For deler som vi ikke produserer selv, yter vi garanti kun i den utstrekning som garantikrav mot underleverandør tilkommer oss. Kjøperen bærer kostnadene ved montering av nye deler. Endrings- og verditapskrav og øvrige skadeerstatningskrav er utelukkede.

Takuu FI

Ilmeisistä puutteista tulee ilmoittaa kahdeksan päivän kuluessa tavaran vastaanottamisesta. Muutoin ostaja ei voi vaatia korvausta ko. puutteista. Annamme takuun oikein käsitellyille koneillemme lakisääteiseksi takuujaksiksi tavaran luovutuksesta alkaen siten, että vaihdamme korvauksetta minkä tahansa koneenoson, joka osoittautuu tämän ajan kuluessa käyttökkelvot-

tomaksi raaka-aine- tai valmistusvirheestä johtuen. Osille, joita emme valmista itse, annamme takuun vain mikäli osien toimittaja on antanut niistä takuun meille. Uusien osien asennuskustannukset maksaa ostaja. Purku- ja vähennyysvaatimukset ja muut vahingonkorvausvaatimukset eivät tule kysymykseen.

Garanti SE

Med denna maskin följer en 24 månaders garanti. Garantin täcker endast material- och konstruktionsfel. Defekta delar ersätts utan omkostningar, men kunden står för installationen. Vår garanti täcker endast original-delar. Anspråk på garanti öreligger inte för: garantin täcker ej,

transportskador, skador orsakade av felaktig behandling och då skötsel föreskrifter inte beaktats. Vidare kan garantikrav endast ställas för maskiner som inte har reparerats av tredje part.

Záruka SK

Zrejme vady musia byť predstavené v priebehu 8 dni po obdržaní tovaru, ináč zákazník stratí všetky nároky týkajúce sa takejto vady. Ponúkame záruku na naše aparaty, ktoré sú správne používané počas zákonného termínu záruky tak, že bezplatne vymeníme každú časť aparátu, ktorá sa v priebehu tohto času môže stať dokázateľne nefunkčnou dôsledkom materiálnej či

výrobnej vady. Na časti ktoré sami nevyrobíme, poskytujeme záruku iba v rozsahu, v ktorom nám prísluší nárok na záručné plnenie k subdodávateľovi. Za trovu týkajúce sa inštalácie novoj súčastky je zodpovedný zákazník. Nárok na výmenu tovara, na zľavu a iné nároky na nahradenie škody sú vylúčené.

Garancija SI

Očitne pomanjkljivosti je potrebno naznaniti 8 dni po prejemu blaga, v nasprotnem primeru izgubi kupec vse pravice do garancije zaradi takšnih pomanjkljivosti. Za naše naprave dajemo garancijo ob pravilni uporabi za čas zakonsko določenega roka garancije od prodaje in sicer na takšen način, da vsak del naprave brezplačno nadomestimo, za katerega bi se v tem roku

izkazalo, da je zaradi slabega materiala ali slabe izdelave neuporaben. Za dele, ki jih sami ne izdelujemo, jamčimo samo toliko, kolikor zahteva garancija drugih podjetij. Stroški za vstavljanje novih delov nosi kupec. Zahteve za spreminjanje in zmanjšanje ter ostale zahteve za nadomestilo škode so izključene.

Szavatosság HU

A nyilvánvaló hibákat ki kell jelenteni számított 8 napon belül az áruk, különben a vevő elveszti minden igényt az ilyen hibák. Kínálunk garanciát a gépeinket a megfelelő kezelés időtartamának hálgtatólagos garancia a szállítás időpontját oly módon, hogy cserélje ki minden egyes része ezen idő alatt észlelhető a sorban anyag-vagy gyártási legyen hiábavaló, ingyen. Az alkatrészeket, hogy

nem termel magunkat, hogy csak olyan garanciát, hiszen jogosultak jótállási igények beszállítókkal szemben. A költségek beillesztése az új részek a vevőnek. Átalakítása és csökkentése követelések és egyéb kártérítési igények ki vannak zárva.

Garancija HR

Vidljive štete se moraju prijaviti u roku od 8 dana od primitka robe. U suprotnom slučaju kupac gubi pravo na reklamaciju. Mi jamčimo za naše strojeve u slučaju ispravnog postupanja tijekom perioda zakonskog jamstva tako što zamijenjujemo besplatno bilo koji dio stroja koji dokazano postane neupotrebljiv uslijed neispravnog materijala ili grešaka u proizvodnji u tom vremenskom

periodu. Za dijelove koje mi nismo proizveli jamčimo samo ukoliko imamo pravo na reklamaciju prema dobavljačima. Troškove za ugradnju novih dijelova snosi kupac. Molbe za smanjenjem cijene kao i sve druge reklamacije zbog šteta su isključene.

Záruka CZ

Viditelné vady jsou poukazatelné během 8 dní od obdržení zboží, jinak ztrácí zákazník všechny nároky týkající se takovýchto vad. Poskytujeme záruku na naše stroje, s kterými je správně zacházeno, na dobu zákonně záruční lhůty začínající od doručení tak, že bezplatně vyměníme každou část stroje, která se během této doby může stát prokazatelně nepoužitelnou následkem

materiálové či výrobní vady. Na díly, které sami neopravujeme, poskytujeme záruku pouze v rozsahu, v němž nám přísluší nárok na záruční plnění vůči subdodavateli. Náklady na instalaci nového dílu nese zákazník. Nárok na výměnu zboží, na slevu a jiné nároky na odškodnění jsou vyloučené.

Gwarancja PL

Wszelkie uszkodzenia muszą być zgłaszane w przeciagu 8 dni od daty otrzymania towaru, w przeciwnym wypadku, prawo do reklamacji wygasa. Gwarantujemy, że w czasie trwania gwarancji wymienimy wszelkie części maszyny, które okażą się niesprawne na skutek wad materiału z jakiego zostały wykonane lub błędów w produkcji bez dodatkowych opłat pod warunkiem, że maszyna

będzie obsługiwana zgodnie z zaleceniami. W odniesieniu do części nie produkowanych przez nas, gwarancja obowiązuje tylko w przypadku naszych dostawców. Koszty instalacji nowych części są ponoszone przez klienta. Odszkodowania wynikłe z uszkodzeń maszyny oraz redukcje ceny zakupu maszyny w ramach reklamacji nie będą rozpatrywane.

Garantie RO

Defecte evidente trebuie să fie raportate în termen de 8 zile de la primirea de bunuri, altfel cumpărătorul pierde toate cererile pentru astfel de defecte. Oferim o garanție de pe mașinile noastre cu un tratament adecvat pe durata unei garanții implicite de la data de livrare în așa fel încât vom înlocui fiecare parte în acel moment detectabil într-un rând în material sau manoperă ar fi inutil, gratuit. Pentru părțile care nu ne pro-

duc, vom face doar o astfel de garanție, așa cum avem dreptul la pretenții de garanție împotriva furnizorilor. Costurile pentru introducerea de piese noi la cumpărător. Conversie și reducerea creanțe și alte cererile de despăgubire sunt excluse.

Garantii EE

Ilmselgetest vigadest tuleb teatada 8 päeva jooksul pärast kauba kättesaamist, vastasel juhul kaotab ostja kõik õigused garantiile nimetatud vigade tõttu. Õige käsitsemise korral anname oma masinatele garantii seadusega ettenähtud ajaks alates kauba üleandmisest nii, et vahetame tasuta välja kõik masina osad, mis nimetatud aja jooksul peaks muutuma kasutuskölbmatuks

materjali- või tootmisvea tõttu. Osade eest, mida me ise ei tooda, anname garantii vaid selles osas, mis tarnija on meile garanteerinud. Uute osade paigaldamise kulud kannab ostja. Muutmis- ja amortisatsioonihüüded ning muud kahjutasunõuded välistatakse.

Garantija LV

Acīmredzami defekti ir jāpaziņo 8 dienu laikā no preces saņemšanas. Pretējā gadījumā pircēja tiesības pieprasīt atbildību par šādiem defektiem ir spēkā neesošas. Mēs dodam garantiju savām iekārtām, ja pircējs pret tām atbilstoši izturas garantijas laikā. Mēs apņemas bez maksas piegādāt jebkuru rezerves daļu, kas iespējams kļuvusi nelietoājama bojātu materiālu vai ražošanas defektu dēļ šajā laika periodā. Attiecībā uz rezerves daļām, kuras nav mūsu ražotas, mēs garantējam

tikai gadījumā, ja mums ir garantija no saviem piegādātājiem. Jauno detaļu uzstādīšanas izmaksas ir jāuzņemas pircējam. Pirkuma atcelšana vai pirkuma cenas samazināšana, kā arī jebkuras citas prasības par bojājumu atbildzināšanu netiek izskatītas.

Garantija LT

Dėl akivaizdžiai matomų defektų turi būti informuota per 8 dienas nuo įrenginio gavimo momento. Kitu atveju pirkėjo teisė reikšti pretenziją dėl šių defektų yra negaliojanti. Savo įrenginiams mes garantuojame įstatymo nustatytą pilną aptarnavimą garantinio laikotarpio metu, jei yra laikomasi gamintojo-vartotojo susitarimo ir mes pažadame nemokamai pakeisti bet kurias mašinos dalis,

sugedusias dėl blogos medžiagos ar gamyklinio broko. Mes neatsakome už dalis, pagamintas ne mūsų ir jūsų gautas iš kito tiekėjo. Naujų dalių montavimo kaštai yra pirkėjo atsakomybė. Pirkimo nutraukimas ar pirkimo kainos sumažinimas, kaip ir bet kurios kitos pretenzijos dėl nuostolių nebus patenkinamos.

Abyrgð IS

Augljósar skemmdir verður að tilkynna innan 8 daga frá viðtöku vörunnar. Annars er réttur kaupanda um bætur vegna sílka skemmda ógildur. Við ábyrgjumst, í tilfelli rétttrar meðhöndlunar yfir lögbundið ábyrgðartímabil frá afhendingu, að við skiptum um hvern vélarhlut án kostnaðar sem ónothæfur er vegna gallaðs efnis eða skemmda í framleiðslu innan ákveðins tímabils. Af því er

tekur til hluti sem ekki eru framleiddir af okkur, ábyrgjumst við af því leiti aðeins að við eigum rétt á ábyrgðarkröfum gagnvart birgðasöllum. Kostnaður vegna uppsetningar á nýjum hlutum skal falla í skaut kaupanda. Ógilding sölu eða afskiptur á kaupverði sem og aðrar kröfur vegna skemmda eru undanskildar.

Garanti TR

Apaçık kusurları malların alınmasından 8 gün içinde bildirilmesi gerekir, aksi takdirde alıcı bu kusurları için tüm talepler kaybeder. Biz ücretsiz, yarasız olmalıdır malzeme veya işçilik üst üste saptanabilir bu süre içinde her bir parça takmadan böyle bir şekilde teslim tarihinden itibaren zimmi garanti süresine uygun tedavi ile makinelerde bir garanti veriyoruz. Biz tedarikçiler karşı garanti

talepleri hakkı olarak kendimizi üretmek değil bu parça için, biz, sadece teminat olun. Alıcıya yeni parçaların yerleştirilmesi için maliyetleri. Dönüşüm ve azaltma iddiaları ve diğer tazminat talepleri dahil değildir.

гаранция BG

Очевидни недостатъци трябва да бъдат докладвани в рамките на 8 дни от получаването на стоки, в противен случай купувачът губи всякакви претенции за такива дефекти. Предлагаме гаранция на нашите машини с правилното лечение на срока на действие на козвена гаранция от датата на доставка по такъв начин, че ние замени всяка част в рамките на това време открива в един ред в материала или изработката трябва да бъде безполезно,

безплатно. За части, които ние не се произвеждат, ние правим само като гаранция, като имаме право на гаранционни искиве срещу доставчици. Разходите за вмякване на нови части на купувача. Преобразуване и намаляване вземания и други искивете за обезщетения, са изключени.

Гарантия RU

Об очевидных дефектах необходимо уведомить в течение 8 дней после получения товара. В ином случае все претензии покупателя по таким дефектам не принимаются. Мы предоставляем гарантию на наши машины при условии правильного обращения с ними. Гарантия действует с момента передачи машины в течение установленного законом гарантийного срока. В течение этого времени мы гарантируем бесплатную замену любой части машины, если они стали непригодны к использованию в результате доказуемых ошибок в применяемых

материалах или при изготовлении. На части машины, которые мы не изготавливаем сами, мы предоставляем гарантии в той мере, насколько нас касаются рекламационные претензии к изготовителям. Расходы по замене деталей несет покупатель. Претензии на расторжение договора купли-продажи, штрафы и прочие требования о возмещении ущерба исключаются.

Garantie BE-VLG

Zichtbare gebreken moeten binnen 8 dagen na ontvangst van de goederen worden gemeld, anders verliest de koper elk recht op aanspraak voor dergelijke gebreken. Bij een juiste behandeling van onze machines en gedurende de wettelijke garantietermijn vanaf de aflevering bieden wij garantie door elk machineonderdeel, dat tijdens deze periode door materiaal- of

productiefouten onbruikbaar zou worden, gratis te vervangen. Voor onderdelen die wij niet zelf produceren, bieden wij enkel garantie in de mate die de toeleveranciers ons bieden. De kosten voor de plaatsing van de nieuwe onderdelen draagt de koper. Aanspreken voor wijzigingen, waardevermindering en overige schadeloosstelling zijn uitgesloten.

Garanti DK

Åbenlyse defekter skal rapporteres indenfor 8 dage efter modtagelse af varen. Eller bortfalder køberens erstatningskrav da sådanne defekter er ugyldige. Vi garanterer vores maskiner i tilfælde af korrekt behandling i den lovbestemte garantiperiode fra levering, på en sådan måde, at vi udskifter enhver maskindel uden beregning som beviseligt bliver ubrugelig på grund af

defekt materiel eller fabrikationsfejl indenfor denne tidsperiode. Med hensyn til dele der ikke produceres af os, garanterer vi kun så længe vi selv har erstatningskrav overfor leverandøren. Omkostningen for installation af nye dele skal afholdes af køber. Annullering af salget, eller reduktion i indkøbsprisen, så vel som ethvert andet skadeskrav, medregnes ikke.