



<b>CS</b>	<b>Původní návod k používání</b>	<b>4</b>
<b>SK</b>	<b>Pôvodný návod na použitie</b>	<b>8</b>
<b>EN</b>	<b>Original operating manual</b>	<b>12</b>
<b>DE</b>	<b>Originalbetriebsanleitung</b>	<b>16</b>
<b>ES</b>	<b>Instrucciones de uso originales</b>	<b>20</b>
<b>FR</b>	<b>Mode d'emploi original</b>	<b>24</b>
<b>IT</b>	<b>Manuale d'uso originale</b>	<b>28</b>
<b>RU</b>	<b>Оригинал руководства по эксплуатации</b>	<b>32</b>
<b>PL</b>	<b>Pierwotna instrukcja obsługi</b>	<b>36</b>



**EPO 150**

**Symbole použité v návodu a na stroji**  
**Symbole použité v návode a na stroji**  
**Symbols used in the manual and on the machine**  
**In der Anleitung und an der Maschine verwendete Symbole**  
**Símbolos y su significado**  
**Symboles utilisés dans la notice et sur l'outil**  
**Simboli utilizzati nel manuale e sulla macchina**  
**Изображение и описание пиктограмм**  
**Symbole użate w instrukcji i na maszynie**

								
1	2	3	4	5	6	7	8	9
<b>CS – Vyobrazení a popis piktogramů</b> 1 Upozornění! 2 Pro snížení rizika úrazu čtěte návod! 3 Dvojitá izolace 4 Nepatří do komunálního odpadu! 5 Noste chrániče sluchu! 6 Používejte respirátor! 7 Noste ochranné rukavice! 8 Noste ochranné brýle! 9 Noste pevnou obuv!			<b>SK – Vyobrazení a popis piktogramov</b> 1 Upozomenie! 2 Pre zníženie rizika úrazu si prečítajte návod! 3 Dvojitá izolácia 4 Nepatrí do komunálneho odpadu 5 Noste chrániče sluchu! 6 Používajte respirátor! 7 Noste ochranné rukavice! 8 Noste ochranné okuliare! 9 Noste pevnú obuv!			<b>EN – Figure and description of pictograms</b> 1 Notice! 2 To minimize the risk of injury, do read the Manual carefully! 3 Double insulation 4 Does not belong among municipal waste! 5 Wear ear protection! 6 Wear a dust mask! 7 Wear protective gloves! 8 Wear protective goggles! 9 Wear sturdy shoes!		
<b>DE – Abbildungen und Piktogramm-Beschreibung</b> 1 Hinweis! 2 Zur Risikoreduzierung die Anleitung lesen! 3 Doppelsisolierung 4 Gehört nicht in den Kommunalabfall! 5 Gehörschutz tragen! 6 Atemschutz tragen! 7 Schutzhandschuhe tragen! 8 Schutzbrille tragen! 9 Festes Schuhwerk tragen!			<b>ES – Ilustraciones y descripciones de los pictogramas</b> 1 ¡Advertencia! 2 ¡Para reducir el riesgo de lesiones, lea las instrucciones! 3 Doble aislamiento 4 ¡No tirar a la basura! 5 Usar protección para los oídos! 6 ¡Utilizar protección respiratoria! 7 ¡Utilizar guantes de protección! 8 ¡Utilizar gafas de protección! 9 ¡Utilice calzado resistente!			<b>FR – Affichage et description des pictogrammes</b> 1 Avertissement ! 2 Pour réduire les risques de blessure, lire la notice! 3 Double isolation 4 Ne pas jeter avec les ordures ménagères ! 5 Porter une protection auditive ! 6 Porter une protection respiratoire ! 7 Porter des gants de protection ! 8 Porter des lunettes de protection ! 9 Porter des chaussures robustes !		
<b>IT – Illustrazione e descrizione dei pittogrammi</b> 1 Avvertenza! 2 Per prevenire i rischi di incidenti leggere il manuale! 3 Doppio isolamento 4 Non gettare nei rifiuti urbani! 5 Indossare dispositivi di protezione dell'udito! 6 Indossare un dispositivo di protezione delle vie respiratorie! 7 Indossare guanti protettivi! 8 Indossare gli occhiali protettivi! 9 Indossare calzature solide!			<b>RU – Изображение и описание пиктограмм</b> 1 Предупреждение! 2 Тщательно прочитайте настоящее руководство, чтобы минимизировать риск травмы! 3 Двойная изоляция 4 Не является бытовым отходом! 5 Используйте защитные наушники! 6 Работайте в respirаторе! 7 Работайте в защитных перчатках! 8 Работайте в защитных очках! 9 Носите прочную обувь!			<b>PL – Opis urządzenia i piktogramów</b> 1 Ostrzeżenie! 2 W celu zmniejszenia ryzyka wypadku przeczytaj instrukcję! 3 Podwójna izolacja 4 Nie należy do odpadów komunalnych! 5 Należy nosić ochronniki słuchu! 6 Należy stosować ochronę dróg oddechowych! 7 Należy nosić rękawice ochronne! 8 Należy nosić okulary ochronne! 9 Nosić odpowiednie obuwie robocze!		

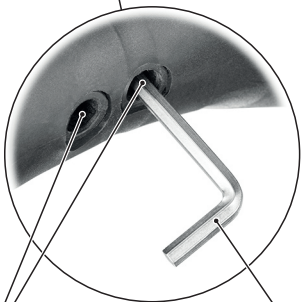
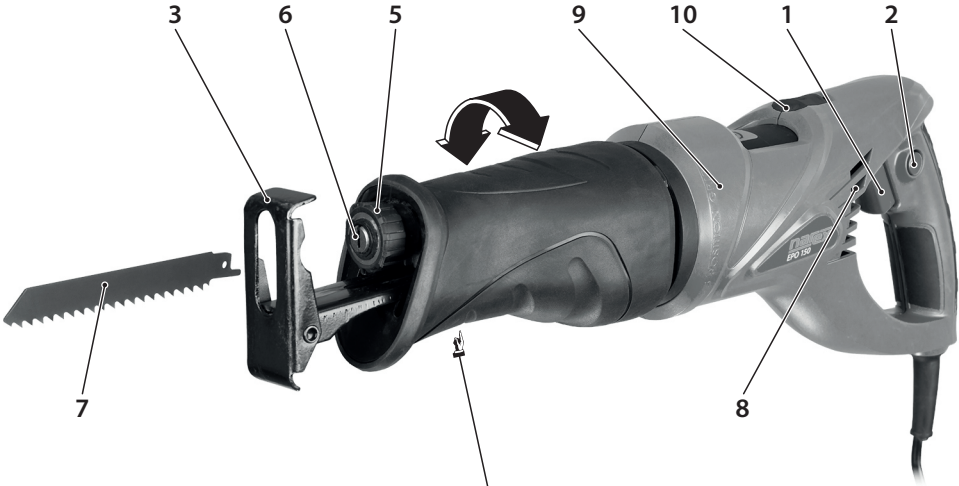

4 11

## Pila oscaska EPO 150

### Původní návod k používání

#### Obsah

1	Bezpečnostní pokyny.....	4
1.1	Všeobecné bezpečnostní pokyny.....	4
2	Bezpečnostní pokyny pro pily s přímočarým vratným pohybem.....	5
3	Informace o hlučnosti a vibracích.....	5
4	Technická data.....	5
5	Popis stroje.....	5
6	Dvojitá izolace.....	5
7	Použití.....	5
8	Upnutí a vyjmutí pilového plátku.....	6
9	Uvedení do provozu.....	6
9.1	Nastavení opěrky.....	6
9.2	Zapnutí.....	6
9.3	Vypnutí.....	6
9.4	Nastavení hlavního držadla.....	6
10	Tipy pro praxi.....	6
10.1	Ponorné řezání.....	6
10.2	Zarovnávací řezání.....	6
10.3	Chladicí/mazací prostředek.....	6
11	Údržba a servis.....	6
12	Příslušenství.....	6
13	Skladování.....	6
14	Recyklace.....	7
15	Záruka.....	7
16	Prohlášení o shodě.....	7

## 1 Bezpečnostní pokyny

### 1.1 Všeobecné bezpečnostní pokyny



**VÝSTRAHA!** Přečtěte si všechny bezpečnostní pokyny a celý návod. Nedodržení veškerých následujících pokynů může vést k úrazu elektrickým proudem, ke vzniku požáru a/nebo k vážnému zranění osob.

Uchovte všechny pokyny a návod pro budoucí použití.

Výrazem „elektrické nářadí“ ve všech dále uvedených výstražných pokynech je myšleno elektrické nářadí napájené (pohyblivým přívodem) ze sítě, nebo nářadí napájené z baterií (bez pohyblivého přívodu).

#### 1) Bezpečnost pracovního prostředí

- Udržujte pracoviště ve čistotě a dobře osvětlené. Nepořádek a tmavá místa na pracovišti bývají příčinou nehod.
- Nepoužívejte elektrické nářadí v prostředí s nebezpečím výbuchu, kde se vyskytují hořlavé kapaliny, plyny nebo prach. V elektrickém nářadí vznikají jiskry, které mohou zapálit prach nebo výparů.
- Při používání elektrického nářadí zamezte přístupu dětí a dalších osob. Budete-li vyrušováni, můžete ztratit kontrolu nad prováděnou činností.

#### 2) Elektrická bezpečnost

- Vidlice pohyblivého přívodu elektrického nářadí musí odpovídat síťové zásuvce. Nikdy jakýmkoli způsobem neupravujte vidlici. S nářadím, které má ochranné spojení se zemí, nikdy nepoužívejte žádné zásuvkové adaptéry. Vidlice, které nejsou znehodnoceny úpravami, a odpovídající zásuvky omezí nebezpečí úrazu elektrickým proudem.
- Vyvarujte se dotyku těla s uzemněnými předměty, jako např. potrubí, tělesa ústředního topení, sporáky a chladničky. Nebezpečí úrazu elektrickým proudem je větší, je-li vaše tělo spojeno se zemí.
- Nevystavujte elektrické nářadí dešti, vlhku nebo moku. Vnikne-li do elektrického nářadí voda, zvyšuje se nebezpečí úrazu elektrickým proudem.

- Nepoužívejte pohyblivý přívod k jiným účelům. Nikdy nenoste a netahejte elektrické nářadí za přívod ani nevytvářejte vidlici ze zásuvky tahem za přívod. Chraňte přívod před horkem, mastnotou, ostrými hranami a pohyblivými se částmi. Poškozené nebo zamotané přívody zvyšují nebezpečí úrazu elektrickým proudem.
  - Je-li elektrické nářadí používáno venku, používejte prodlužovací přívod vhodný pro venkovní použití. Používání prodlužovacího přívodu pro venkovní použití omezuje nebezpečí úrazu elektrickým proudem.
  - Používali-li se elektrické nářadí ve vlhkých prostorech, používejte napájení chráněné proudovým chráničem (RCD). Používání RCD omezuje nebezpečí úrazu elektrickým proudem.
- #### 3) Bezpečnost osob
- Při používání elektrického nářadí buďte pozorní, věnujte pozornost tomu, co právě děláte, soustředte se a strážlivě uvažujte. Nepracujte s elektrickým nářadím, jste-li unaveni nebo jste-li pod vlivem drog, alkoholu nebo léků. Chvilková nepozornost při používání elektrického nářadí může vést k vážnému poranění osob.
  - Používejte ochranné pomůcky. Vždy používejte ochranu očí. Ochranné pomůcky jako např. respirátor, bezpečnostní obuv s protiskluzovou úpravou, tvrdá pokrývka hlavy nebo ochrana sluchu, používané v souladu s podmínkami práce, snižují nebezpečí poranění osob.
  - Vyvarujte se neúmyslného spuštění. Ujistěte se, zda je spínač při zapojování vidlice do zásuvky a/nebo při zasouvání baterií či při přenášení nářadí vypnutý. Přenášení nářadí s prstem na spínači nebo zapojování vidlice nářadí se zapnutým spínačem může být příčinou nehod.
  - Před zapnutím nářadí odstraňte všechny seřizovací nástroje nebo klíče. Seřizovací nástroj nebo klíč, který ponecháte připraven k otažení se části elektrického nářadí, může být příčinou poranění osob.
  - Pracujte jen tam, kam bezpečně dosáhnete. Vždy udržujte stabilní postoj a rovnováhu. Budete tak lépe ovládat elektrické nářadí v nepředvídaných situacích.
  - Oblečte se v vhodným způsobem. Nepoužívejte volné oděvy ani šperky. Dbejte, aby vaše vlasy, oděv a rukavice byly dostatečně daleko od pohyblivých se částí. Volné oděvy, šperky a dlouhé vlasy mohou být zachyceny pohyblivými se částmi.
  - Jsou-li k dispozici prostředky pro připojení zařízení k odsávání a sběru prachu, zajistěte, aby taková zařízení byla připojena a správně používána. Použití těchto zařízení může omezit nebezpečí způsobená vznikajícím prachem.
- #### 4) Používání elektrického nářadí a péče o ně
- Nepřetěžujte elektrické nářadí. Používejte správné nářadí, které je určeno pro prováděnou práci. Správné elektrické nářadí bude lépe a bezpečněji vykonávat práci, pro kterou bylo konstruováno.
  - Nepoužívejte elektrické nářadí, které nelze zapnout a vypnout spínačem. Jakékoli elektrické nářadí, které nelze ovládat spínačem, je nebezpečné a musí být opraveno.
  - Odpojte nářadí vytažením vidlice ze síťové zásuvky a/ nebo odpojením baterií před jakýmkoli seřizováním, výměnou příslušenství nebo před uložením nepoužívaného elektrického nářadí. Tato preventivní bezpečnostní opatření omezují nebezpečí nahodilého spuštění elektrického nářadí.
  - Nepoužívané elektrické nářadí ukládejte mimo dosah dětí a nedovoďte osobám, které nebyly seznámeny s elektrickým nářadím nebo s těmito pokyny, aby nářadí používaly. Elektrické nářadí je v rukou nezkušených uživatelů nebezpečné.
  - Udržujte elektrické nářadí. Kontrolujte seřizení pohyblivých se částí a jejich pohyblivost, soustředte se na praskliny, zlomené součásti a jakékoli další okolnosti, které

mohou ohrozit funkci elektrického nářadí. Je-li nářadí poškozeno, před dalším používáním zajistěte jeho opravu. Mnoho nehod je způsobeno nedostatečně udržovaným elektrickým nářadím.

- f) **Řezací nástroje udržujte ostré a čisté.** Správně udržované a naostřené řezací nástroje s menší pravděpodobností zachytí za materiál nebo se zablokují a práce s nimi se snáze kontroluje.
- g) **Elektrické nářadí, příslušenství, pracovní nástroje atd. používejte v souladu s těmito pokyny a takovým způsobem, jaký byl předepsán pro konkrétní elektrické nářadí, a to s ohledem na dané podmínky práce a druh prováděné práce.** Používání elektrického nářadí k provádění jiných činností, než pro jaké bylo určeno, může vést k nebezpečným situacím.

## 5) Servis

- a) **Opravy vašeho elektrického nářadí svěřte kvalifikované osobě, které bude používat identické náhradní díly.** Tímto způsobem bude zajištěna stejná úroveň bezpečnosti elektrického nářadí jako před opravou.

## 2 Bezpečnostní pokyny pro pily s přímočarým vratným pohybem

- Při provádění činnosti, kde se řezací nástroj může dotknout skrytého vedení nebo svého vlastního přívodu, je nutno držet elektromechanické nářadí za izolované ucho-pové povrchy. Dotyk řezacího nástroje s „živým“ vodičem může způsobit, že se neizolované kovové části elektromechanického nářadí stanou „živými“ a mohou vést k úrazu uživatele elektrickým proudem.
- Použijí se svorky nebo jiný praktický způsob, kterým se zabezpečí a podepře obrobek na stabilní základně. Držení obrobku rukou nebo proti tělu vede k jeho nestabilitě a může vést ke ztrátě kontroly.

## 3 Informace o hlučnosti a vibracích

Hodnoty byly naměřeny v souladu s EN 62841.

### EPO 150

Hladina akustického tlaku  $L_{pA} = 82$  dB (A).

Hladina akustického výkonu  $L_{WA} = 93$  dB (A).

Nepřesnost měření  $K = 3,0$  dB (A).



**POZOR! Při práci vzniká hluk!**  
**Používejte ochranu sluchu!**

Vážená hodnota vibrací působící na ruce a paže  $a_h = 4,72$  m.s<sup>-2</sup>.

Nepřesnost měření  $K = 1,5$  m.s<sup>-2</sup>.

Uvedené hodnoty vibrací a hlučnosti byly změřeny podle zkušebních podmínek uvedených v N 62841 a slouží pro porovnání nářadí. Jsou vhodné také pro předběžné posouzení zatížení vibracemi a hlukem při použití nářadí.

Uvedené hodnoty vibrací a hlučnosti se vztahují k hlavnímu použití elektrického nářadí. Při jiném použití elektrického nářadí, s jinými nástroji nebo při nedostatečné údržbě se zatížení vibracemi a hlukem může během celé pracovní doby výrazně zvýšit.

Pro přesné posouzení během předem stanovené pracovní doby je nutné zohlednit také dobu chodu nářadí na volnoběh a vypnutí nářadí v rámci této doby. Tím se může zatížení během celé pracovní doby výrazně snížit.

## 4 Technická data

Typ	EPO 150
Napájecí napětí (V)	230
Síťový kmitočet (Hz)	50–60
Příkon (W)	800
Počet zdvihů (min <sup>-1</sup> )	0–2 500
Výška zdvihu (mm)	22
Maximální hloubka řezu (mm)	hliník 15 železo 6 dřevo 150
Hmotnost podle EPTA 09/2014 (kg)	2,84
Třída ochrany	II /

## 5 Popis stroje

- [1].....Spínač
- [2].....Aretace spínače
- [3].....Opěrka
- [4].....Aretační šrouby opěrky
- [5].....Upínací kroužek
- [6].....Upínací čelisti
- [7].....Pilový plátek\*
- [8].....Větrací otvory
- [9].....Stavitelné hlavní držadlo
- [10].....Deblokační tlačítko
- [11] ..Imbusový klíč

**\*) Zobrazené nebo popsané příslušenství nemusí být součástí dodávky.**

## 6 Dvojitá izolace

Pro maximální bezpečnost uživatele jsou naše přístroje konstruovány tak, aby odpovídaly platným evropským předpisům (normám EN). Přístroje s dvojitou izolací jsou označeny mezinárodním symbolem dvojitého čtverce. Takové přístroje nesmějí být uzemněny a k jejich napájení stačí kabel se dvěma žilami. Přístroje jsou odrušeny podle normy EN 55014.

## 7 Použití

Stroj je určen k provádění dělicích řezů a výřezů do dřeva, plastu, oceli, barevných kovů a hliníku. Je vhodný pro rovné řezy. Pro popsané operace používejte výrobcem doporučené pilové plátky.

Při použití v rozporu s určeným účelem přebírá odpovědnost uživatel.

## 8 Upnutí a vyjmutí pilového plátku



**POZOR!** Nebezpečí poranění elektrickým proudem. Před jakoukoliv manipulací se strojem vytáhněte síťovou zástrčku ze zásuvky!

Před upnutím pilového plátku [7] očistěte upínací čelisti [6] a upínací kroužek [5], jakož i upínací plochy pilového plátku [7]. Pootočte upínací kroužek [5] za páčku směrem nahoru a současně vsuňte pilový plátek [7] do upínacích čelistí [6]. Pusťte páčku upínacího kroužku.



**POZOR!** Tahem za pilový plátek [7] se ujistěte, že je řádně upevněn.

Pro vyjmutí pilového plátku [7] pootočte upínací kroužek [5] za páčku směrem nahoru a následně vyjměte pilový plátek [7] z upínacích čelistí [6]. Pusťte páčku upínacího kroužku.

## 9 Uvedení do provozu

### 9.1 Nastavení opěrky

**Při řezání opřijte stroj o opěrku [3], omezíte tak vibrace stroje přenášené na ruce a minimalizujete možnost vzniku zpětného rázu [zaseknutí pilového plátku v řezaném materiálu].**

Pro nastavení opěrky povolte přiloženým imbusovým klíčem [11] aretační šrouby [4]. Následně vysunutím či zasunutím nastavte opěrku tak, aby přesahující část pilového plátku byla dostatečně dlouhá pro řezání do zvoleného materiálu. Vysunutá část pilového plátku musí být rovna součtu síly řezaného materiálu, zdvihu stroje [22 mm] a rezervy min. 10 mm.

Po nastavení opěrky aretační šrouby [4] opět utáhněte.

### 9.2 Zapnutí

Stroj je vybaven aretací spínače [2]. Po stisknutí spínače [1] stiskněte tlačítko aretace pro zaaretování spínače. Pro uvolnění stiskněte opět tlačítko spínače [1].

Stisknutím tlačítka spínače [1] a jeho postupným stlačováním může plynule regulovat počty zdvihů.

### 9.3 Vypnutí

Uvolněte tlačítko spínače [1]. Doběh vřetene je prostřednictvím brzdy po vypnutí zkrácen.



**POZOR!** Před každou prací na elektronářadí (např. údržba, výměna nástrojů) vytáhněte síťovou zástrčku ze zásuvky!. Při neúmyslném stisknutí vypínače hrozí nebezpečí poranění.



**POZOR!** Pokud se pilový plátek zablokuje, elektronářadí okamžitě vypněte.

### 9.4 Nastavení hlavního držadla

Otáčením hlavního držadla [9] je obsluze umožněno zaujmout pro práci pohodlnější postoj, při kterém má navíc neustálou kontrolu nad ovládacími prvky stroje. Konstrukce hlavního držadla [9] jej umožňuje natočit v podélné ose stroje do pěti pozic (0° – výchozí pozice; +45°, +90°, -45° a -90°). Pro nastavení hlavního držadla [9] do požadované pozice je nutné zamáčknout deblokační tlačítko [10] a následně natočit v podélné ose stroje do jedné z pěti nabízených poloh. Po automatickém zacvaknutí deblokačního stavěcího tlačítka je držadlo v dané poloze pevně zajištěno.

## 10 Tipy pro praxi

**Při řezání lehkých stavebních hmot dbejte zákonných ustanovení a doporučení výrobce materiálu. Před řezáním dřeva, dřevotřískových desek, stavebních materiálů apod. zkontrolujte, zda se v nich nenacházejí cizí tělesa, jako jsou hřebíky, vruty apod. Použijte vhodný pilový list.**

Zapněte stroj a veďte ho k obrobek. Nasadte opěrku [3] na povrch obrobku a se stejnoměrným přitlakem, resp. posuvem materiál přifézněte. Po ukončení práce elektrické nářadí vypněte.

**Pokud se pilový list vzpříčí, stroj okamžitě vypněte. Řezanou spáru pomocí vhodného nástroje dostatečně rozepřete a stroj s pilovým plátkem vytáhněte ven.**

## 10.1 Ponorné řezání

**Ponorné řezání se může provádět pouze u měkkých materiálů, jako je dřevo, sádrokarton apod! Ponorné řezání nepoužívejte u kovových materiálů! Pro ponorné řezání používejte pouze pilové listy o maximální délce 100 mm. S delšími pilovými listy nelze nasadit opěrku a stroj nemá potřebnou stabilitu!**

Nasadte opěrku stroje [3] na obrobek tak, aby se pilový plátek [7] dotýkal obrobku a zapněte ho. Stiskněte úplně spínač [1] pro maximální počet zdvihů. Přitlačte stroj pevně k obrobku a nechte pilový list pomalu zanořit do obrobku. Jakmile opěrka [3] dosedne celou plochou na obrobek, řežte dál podél požadované linie řezu.

## 10.2 Zarovnávací řezání

Pomocí elastických bimetalových pilových listů lze např. odřezávat přečnívající stavební prvky, jako jsou např. vodovodní trubky, přímo u zdi.

**Dbejte na to, aby byl pilový list vždy delší než průměr řezaného obrobku. Hrozí nebezpečí vzniku zpětného rázu.**

Pilový list přiložte přímo na stěnu a trochu ho ohněte bočním tlakem na stroj, až opěrka [3] dosedne ke stěně. Stroj zapněte a s konstantním bočním tlakem profézněte obrobek. **Počítejte s tím, že může dojít k poškození přilehlé stěny!**

**Pro určité práce lze pilový list [7] nasadit také otočený o 180° a stroj lze vést odpovídajícím způsobem obráceně.**

## 10.3 Chladicí/mazací prostředek

Při řezání kovu byste měli kvůli zahřátí materiálu nanést podél řezné linie chladicí, resp. mazací prostředek.

## 11 Údržba a servis



**POZOR!** Nebezpečí poranění elektrickým proudem. Před jakoukoliv manipulací se strojem vytáhněte síťovou zástrčku ze zásuvky!

Větrací otvory [8] krytu motoru nesmí být ucpané.

Když jsou opotřebované uhlíky, nářadí se automaticky vypne. Pro provedení údržby je nutné nářadí dát do servisu.

Doporučujeme nářadí pravidelně čistit. Odstraňte prach, zbytky mchaného materiálu a ostatní nečistoty. Pokud použijete čisticí prostředky obsahující rozpouštědla, může dojít k poškození lakovaných povrchů nebo plastových částí. Pokud takové čisticí prostředky používáte, doporučujeme je nejprve vyzkoušet na malém místě, které není vidět. Větrací otvory krytu motoru nesmí být ucpané!

Výměnu uhlíků, síťového kabelu atd. nechte provést v autorizovaném servisu. Po nárazu nářadí je nutné nechat nářadí zkontrolovat v autorizovaném servisu, aby se zabránilo mechanickému nebo elektrickému nebezpečí.



**POZOR!** Se zřetelem na bezpečnost před úrazem elektrickým proudem a zachování třídy ochrany, se musí všechny práce údržby a servisu, které vyžadují demontáž kapoty stroje, provádět pouze v autorizovaném servisním středisku!

Aktuální seznam autorizovaných servisů naleznete na našich webových stránkách [www.narex.cz](http://www.narex.cz).

## 12 Příslušenství

Příslušenství doporučené k použití s tímto nářadím je běžně dostupné v prodejnách s ručním elektronářadím.

## 13 Skladování

Zabaleny stroj lze skladovat v suchém skladu bez vytápění, kde teplota neklesne pod -5 °C.

Nezabaleny stroj uchovávejte pouze v suchém skladu, kde teplota neklesne pod +5 °C a kde bude zabráněno náhlým změnám teploty.

## 14 Recyklace



**Nevyhazujte bundu ani powerbanku do domovního odpadu!**

Elektronářadí, příslušenství a obaly by měly být dodány k opětovnému zhodnocení nepoškozující životní prostředí.

### Pouze pro země EU:

Podle evropské směrnice 2002/96/ES o starých elektrických a elektronických zařízeních a jejím prosazení v národních zákonech musí být neupotřebitelné rozebrané elektronářadí shromážděno k opětovnému zhodnocení nepoškozujícímu životní prostředí.

## 15 Záruka

Pro naše stroje poskytujeme záruku na materiální nebo výrobní vady podle zákonných ustanovení dané země, minimálně však 12 měsíců. Ve státech Evropské unie je záruční doba 24 měsíců při výhradně soukromém používání (prokázáno fakturou nebo dodacím listem).

Škody vyplývající z přirozeného opotřebení, přetěžování, nesprávného zacházení, resp. škody zaviněné uživatelem nebo způsobené použitím v rozporu s návodem k obsluze, nebo škody, které byly při nákupu známy, jsou ze záruky vyloučeny.

Reklamacie mohou být uznány pouze tehdy, pokud bude stroj v nerozebraném stavu zaslán zpět dodavateli nebo autorizovanému servisnímu středisku NAREX. Dobře si uschovejte návod k obsluze, bezpečnostní pokyny, seznam náhradních dílů a doklad o koupi. Jinak platí vždy dané aktuální záruční podmínky výrobce.

### Poznámka

Na základě neustálého výzkumu a vývoje jsou vyhrazeny změny zde uvedených technických údajů.

## 16 Prohlášení o shodě

### EPO 150:

Prohlašujeme, že toto zařízení splňuje požadavky následujících norem a směrnic.

### Bezpečnost

EN 62841-1:2015+AC 5

EN 62841-2-11:2016

Směrnice 2006/42/EC

### Elektromagnetická kompatibilita

EN 55014-1: 2017

EN 55014-2: 2015

EN 61000-3-2: 2014

EN 61000-3-3: 2013

Směrnice 2014/30/EU

### RoHS

Směrnice 2011/65/EU

Místo uložení technické dokumentace:

Narex s.r.o., Chelčického 1932, 470 01 Česká Lípa, Česká republika



Narex s.r.o.  
Chelčického 1932  
470 01 Česká Lípa

Jaroslav Hybner  
Jednatel společnosti  
15. 12. 2021

## Chvostová píla EPO 150

### Pôvodný návod na použitie

#### Obsah

1	Bezpečnostné pokyny.....	8
1.1	Všeobecné bezpečnostné pokyny.....	8
2	Bezpečnostné pokyny pre píly s priamočiarym vratným pohybom.....	9
3	Informácie o hlučnosti a vibráciách.....	9
4	Technické údaje.....	9
5	Opis náradia.....	9
6	Dvojitá izolácia.....	9
7	Použitie.....	9
8	Upnutie a vybratie pílového plátku.....	10
9	Uvedenie do prevádzky.....	10
9.1	Nastavenie opierky.....	10
9.2	Zapnutie.....	10
9.3	Vypnutie.....	10
9.4	Nastavenie hlavného držadla.....	10
10	Tipy pre prax.....	10
10.1	Ponorné rezanie.....	10
10.2	Zarovnávacie rezanie.....	10
10.3	Chladiaci/mazací prostriedok.....	10
11	Údržba a servis.....	10
12	Príslušenstvo.....	10
13	Skladovanie.....	10
14	Recyklácia.....	11
15	Záruka.....	11
16	Vyhlasenie o zhode.....	11

## 1 Bezpečnostné pokyny

### 1.1 Všeobecné bezpečnostné pokyny



**VÝSTRAHA!** Prečítajte si všetky bezpečnostné pokyny a celý návod. Nedodržaním všetkých nasledujúcich pokynov môže prísť k úrazu elektrickým prúdom, k vzniku požiaru alebo k vážnemu zraneniu osôb.

Ušchovajte všetky pokyny a návod pre budúce použitie.

Pod výrazom „elektrické náradie“ vo všetkých ďalej uvedených výstražných pokynoch sa myslí elektrické náradie napájané (pohyblivým prívodom) zo siete alebo náradie napájané z batérií (bez pohyblivého prívodu).

#### 1) Bezpečnosť pracovného prostredia

- Udržujte pracovisko v čistej a dobre osvetlenej. Neporiadok a tmavé miesta na pracovisku bývajú príčinou nehôd.
- Nepoužívajte elektrické náradie v prostredí s nebezpečenstvom výbuchu, kde sa vyskytujú horľavé kvapaliny, plyny alebo prach. V elektrickom náradí vznikajú iskry, ktoré môžu zapáliť prach alebo výpary.
- Pri používaní elektrického náradia zabráňte prístupu detí a ďalších osôb. Ak budete vyrušovaní, môžete stratiť kontrolu nad vykonávanou činnosťou.

#### 2) Elektrická bezpečnosť

- Vidlica pohyblivého prívodu elektrického náradia musí zodpovedať sieťovej zásuvke. Vidlicu nikdy žiadnym spôsobom neupravujte. S náradím, ktoré má ochranné spojenie so zemou, nikdy nepoužívajte žiadne zásuvkové adaptéry. Nebezpečenstvo úrazu elektrickým prúdom obmedzia vidlice, ktoré nie sú znehodnotené úpravami a zodpovedajúce zásuvky.
- Vyvarujte sa dotyku tela s uzemnenými predmetmi, ako napr. potrubie, telesa ústredného kúrenia, sporáky a chladničky. Nebezpečenstvo úrazu elektrickým prúdom je väčšie, ak je vaše telo spojené so zemou.
- Nevystavujte elektrické náradie dažďu, vlhku alebo moku. Ak vnikne do elektrického náradia voda, zvyšuje sa nebezpečenstvo úrazu elektrickým prúdom.

- Nepoužívajte pohyblivý prívod k iným účelom. Nikdy nenoste a neťahajte elektrické náradie za prívod ani nevytvárajte vidlicu zo zásuvky ťahom za prívod. Chránite prívod pred vysokým teplom, mastnotou, ostrými hranami a pohyblivými časťami. Poškodené alebo zamotané prívody zvyšujú nebezpečenstvo úrazu elektrickým prúdom.
  - Ak je elektrické náradie používané vonku, používajte predĺžovací prívod vhodný pre vonkajšie použitie. Používanie predĺžovacieho prívodu pre vonkajšie použitie obmedzuje nebezpečenstvo úrazu elektrickým prúdom.
  - Ak sa používa elektrické náradie vo vlhkých priestoroch, používajte napájanie chránené prúdovým chráničom (RCD). Používanie RCD obmedzuje nebezpečenstvo úrazu elektrickým prúdom.
- #### 3) Bezpečnosť osôb
- Pri používaní elektrického náradia buďte pozorný, venujte pozornosť tomu, čo práve robíte, sústreďte sa a triezvo uvažujte. Nepracujte s elektrickým náradím ak ste unavený alebo ak ste pod vplyvom drog, alkoholu alebo liekov. Chvilková nepozornosť pri používaní elektrického náradia môže spôsobiť vážne poranenie osôb.
  - Používajte ochranné pomôcky. Vždy používajte ochranu očí. Ochranné pomôcky ako napr. respirátor, bezpečnostná obuv s protišmykovou úpravou, tvrdá pokrývka hlavy alebo ochrana sluchu, používané v súlade s podmienkami práce, znižujú nebezpečenstvo poranenia osôb.
  - Vyvarujte sa neúmyselného spustenia. Ubezpečte sa, či je spínač pri zapojovaní vidlice do zásuvky alebo pri zasúvaní batérií či pri prenášaní náradia vypnutý. Prenášanie náradia s prstom na spínači alebo zapojovanie vidlice náradia so zapnutým spínačom môže byť príčinou nehôd.
  - Pred zapnutím náradia odstráňte všetky nastavovacie nástroje alebo kľúče. Nastavovací nástroj alebo kľúč, ktorý ponecháte pripnevný k otáčajúcej sa časti elektrického náradia, môže byť príčinou poranenia osôb.
  - Pracujte len tam, kam bezpečne dosiahnete. Vždy udržiajte stabilný postoj a rovnováhu. Budete tak lepšie ovládať elektrické náradie v nepredvídaných situáciách.
  - Obliekajte sa vhodným spôsobom. Nepoužívajte voľné odevy ani šperky. Dbajte, aby vaše vlasy, odev a rukavice boli dostatočne ďaleko od pohyblivých sa častí. Voľné odevy, šperky a dlhé vlasy môžu byť zachytené pohyblivými časťami.
  - Ak sú k dispozícii prostriedky pre pripojenie zariadenia k odsávaniu a zberu prachu, zabezpečte, aby také zariadenia boli pripojené a správne používané. Použitie týchto zariadení môže obmedziť nebezpečenstvá spôsobené vznikajúcim prachom.
  - Použitie elektrického náradia a starostlivosť o neho
    - Nepreťažujte elektrické náradie. Používajte správne náradie, ktoré je určené pre vykonávanú prácu. Správne elektrické náradie bude lepšie a bezpečnejšie vykonávať prácu, pre ktorú bolo konštruované.
    - Nepoužívajte elektrické náradie, ktoré nie je možné zapnúť a vypnúť spínačom. Akékoľvek elektrické náradie, ktoré nie je možné ovládať spínačom, je nebezpečné a musí byť opravené.
    - Odpojte náradie vytiahnutím vidlice zo sieťovej zásuvky alebo odpojením batérií pred akýmkoľvek nastavením, výmenou príslušenstva alebo pred uložením nepoužívaného elektrického náradia. Tieto preventívne bezpečnostné opatrenia obmedzujú nebezpečenstvo náhodného spustenia elektrického náradia.
    - Nepoužívajte elektrické náradie ukladajúce mimo dosah detí a nedovoľte osobám, ktoré neboli obznanené s elektrickým náradím alebo s týmito pokynmi, aby náradie používali. Elektrické náradie je v rukách neskusených užívateľov nebezpečné.



- e) **Udržujte elektrické náradie. Kontrolujte nastavenie pohybujúcich sa častí a ich pohyblivosť, sústreďte sa na praskliny, zlomené súčasti a akékoľvek ďalšie okolnosti, ktoré môžu ohroziť funkciu elektrického náradia. Ak je náradie poškodené, pred ďalším používaním zabezpečte jeho opravu. Veľa nehôd je spôsobených nedostatočne udržiavaným elektrickým náradím.**
- f) **Rezacie nástroje udržiavajte ostré a čisté. Správne udržiavané a naostrené rezacie nástroje s menšou pravdepodobnosťou zachytia za materiál alebo sa zablokujú a práca s nimi sa jednoduchošie kontroluje.**
- g) **Elektrické náradie, príslušenstvo, pracovné nástroje atď. používajte v súlade s týmito pokynmi a takým spôsobom, aký bol predpísaný pre konkrétne elektrické náradie, a to s ohľadom na dané podmienky práce a druh vykonávanej práce. Používanie elektrického náradia k vykonávaniu iných činností, ako pre aké bolo určené, môže viesť k nebezpečným situáciám.**
- 5) **Servis**
- a) **Operavy vášho elektrického náradia zverte kvalifikovanej osobe, ktorá bude používať identické náhradné diely. Týmto spôsobom bude zabezpečená rovnaká úroveň bezpečnosti elektrického náradia ako pred opravou.**

## 2 Bezpečnostné pokyny pre píly s priamočiarym vratným pohybom

- Pri vykonávaní činnosti, kde sa rezací nástroj môže dotknúť skrytého vedenia alebo vlastného privodu, držte elektromechanické náradie za úchopové izolované povrchy. Dotyk rezacieho nástroja s „živým“ vodičom môže spôsobiť, že sa neizolované kovové časti elektromechanického náradia stanú vodivými a môžu viesť k úrazu používateľa elektrickým prúdom.
- Použijú sa svorky alebo iný praktický spôsob, ktorým sa zabezpečí a podporie obrobok na stabilnej základni. Držanie obrobku rukou alebo proti telu vedie k jeho nestabilite a môže viesť k strate kontroly.

## 4 Technické údaje

Typ	EPO 150
Napájacie napätie (V)	230
Sieťový kmitočet (Hz)	50–60
Príkon (W)	800
Počet zdvihov (min <sup>-1</sup> )	0–2 500
Výška zdvihu (mm)	22
Maximálna hĺbka rezu (mm)	hliník 15 železo 6 drevo 150
Hmotnosť podľa EPTA 09/2014 (kg)	2,84
Trieda ochrany	II / 

## 5 Opis náradia

- [1] Spínač
- [2] Aretácia spínača
- [3] Opierka
- [4] Aretačné skrutky opierky
- [5] Upínací krúžok
- [6] Upínacie čeluste
- [7] Pílový plátok\*
- [8] Vetracie otvory
- [9] Nastaviteľné hlavné držadlo
- [10] Deblokačné tlačidlo
- [11] Imbusový kľúč

\*) **Zobrazené alebo opísané príslušenstvo nemusí byť súčasťou dodávky.**

## 3 Informácie o hlučnosti a vibráciách

Hodnoty boli namerané v súlade s EN 62841.

### EPO 150

Hladina akustického tlaku  $L_{pA} = 82$  dB (A).

Hladina akustického výkonu  $L_{wA} = 93$  dB (A).

Nepresnosť meraní  $K = 3,0$  dB (A).

**POZOR! Pri práci vzniká hluk!**  
**Používajte ochranu sluchu!**



Vážená hodnota vibrácií pôsobiacich na ruky a paže  $a_h = 4,72$  m.s<sup>-2</sup>.  
Nepresnosť meraní  $K = 1,5$  m.s<sup>-2</sup>.

Uvedené hodnoty vibrácií a hlučnosti boli zmerané podľa skúšobných podmienok uvedených v EN 62841 a slúžia pre porovnanie náradia. Sú vhodné taktiež pre predbežné posúdenie zaťaženia vibráciami a hlukom pri použití náradia.

Uvedené hodnoty vibrácií a hlučnosti sa vzťahujú k hlavnému použitiu elektrického náradia. Pri inom použití elektrického náradia, s inými nástrojmi alebo pri nedostatočnej údržbe sa zaťaženie vibráciami a hlukom môže počas celého pracovného času výrazne zvýšiť.

Pre presné posúdenie počas dopredu stanoveného pracovného času je nutné zohľadniť taktiež čas chodu náradia na voľnobeh a vypnutie náradia v rámci tohto času. Tým sa môže zaťaženie počas celého pracovného času výrazne znížiť.

## 6 Dvojité izolácia

Pre maximálnu bezpečnosť používateľa sú naše prístroje konštruované tak, aby zodpovedali platným európskym predpisom (normám EN). Prístroje s dvojitou izoláciou sú označené medzinárodným symbolom dvojitého štvorca. Také prístroje nesmú byť uzemnené a na ich napájanie stačí kábel s dvoma žilami. Prístroje sú odrúsené podľa normy EN 55014.

## 7 Použitie

Náradie je určené na vykonávanie deliacich rezov a výrezov do dreva, plastu, ocele, farebných kovov a hliníka. Je vhodné na rovné rezy. Na opísané operácie používajte výrobcom odporúčané pílové listy.

Pri použití v rozpore s určeným účelom preberá zodpovednosť používateľ.

## 8 Upnutie a vybratie pilového plátku



**POZOR! Nebezpečenstvo poranenia elektrickým prúdom. Pred akoukoľvek manipuláciou so strojom vyťahnite sieťovú zástrčku zo zásuvky!**

Pred upnutím pilového plátku [7] očistite upínacie čeluste [6] a upínací krúžok [5], ako aj upínacie plochy pilového plátku [7]. Pootočte upínací krúžok [5] za páčku smerom nahor a súčasne vsuňte pilový plátok [7] do upínacích čelustí [6]. Pustite páčku upínacieho krúžku.



**POZOR! Ťahom za pilový plátok [7] sa uistite, že je riadne upevnený.**

Pre vybratie pilového plátku [7] pootočte upínací krúžok [5] za páčku smerom nahor a následne vyberte pilový plátok [7] z upínacích čelustí [6]. Pustite páčku upínacieho krúžku.

## 9 Uvedenie do prevádzky

### 9.1 Nastavenie opierky

Pri rezaní opierajte stroj o opierku (3), obmedzte tak vibrácie stroja prenášané na ruky a minimalizujete možnosť vzniku spätného rázu [zaseknutie pilového plátku v rezanom materiáli].

Na nastavenie opierky povoľte priloženým imbusovým kľúčom [11] aretačnú skrutku [4]. Následne vysunutím či zasunutím nastavte opierku tak, aby presahujúca časť pilového plátku bola dostatočne dlhá na rezanie do zvoleného materiálu. Vysunutá časť pilového plátku musí byť rovná súčtu hrúbky rezaného materiálu, zdvihu stroja [22 mm] a rezervy min. 10 mm. Po nastavení opierky aretačnú skrutku [4] opäť utiahnite.

### 9.2 Zapnutie

Stroj je vybavený aretáciou spínača [2]. Po stlačení spínača [1] stlačte tlačidlo aretácie pre zaaretovanie spínača. Pre uvoľnenie stlačte opäť tlačidlo spínača [1].

Stlačením tlačidla spínača [1] a jeho postupným stláčaním môžete plynule regulovať počty zdvihov.

### 9.3 Vypnutie

Uvoľnite tlačidlo spínača [1]. Dobaeh vretena je prostredníctvom brzdy po vypnutí skrátený.



**POZOR! Pred každou prácou na elektronáradí (napr. údržbou, výmenou nástroja) vyťahnite sieťovú zástrčku zo zásuvky! Pri neúmyselnom stlačení vypínača hrozí nebezpečenstvo poranenia.**



**POZOR! Pokiaľ sa pilový plátok zablokuje, elektronáradie okamžite vypnite.**

### 9.4 Nastavenie hlavného držadla

Otáčaním hlavného držadla [9] je obsluhu umožnené zaujať pre prácu pohodlnejší postoj, pri ktorom má navyše neustálu kontrolu nad ovládacími prvkami stroja. Konštrukcia hlavného držadla [9] ho umožňuje natočiť v pozdĺžnej osi stroja do piatich pozícií (0° – východisková pozícia; +45°, +90°, -45° a -90°). Pre nastavenie hlavného držadla [9] do požadovanej pozície je nutné zatlačiť deblokáčne tlačidlo [10] a následne natočiť v pozdĺžnej osi stroja do jednej z piatich ponúkaných polôh. Po automatickom zacvaknutí deblokáčného nastavovacieho tlačidla je držadlo v danej polohe pevne zaistené.

## 10 Tipy pre prax

Pri rezaní ľahkých stavebných hmôt dbajte na zákonné ustanovenia a odporúčania výrobcu materiálu. Pred rezaním dreva, drevotrieskových dosiek, stavebných a podobných materiálov skontrolujte, či sa v nich nenachádzajú cudzie objekty ako sú klinec, skrutky a podobne. Použite na to vhodný pilový list.

Zapnite náradie a vedte ho k obrobku. Nasadte opierku [3] na povrch obrobku a s rovnomerným prítlakom, resp. posuvom, materiál odstrihnite. Po ukončení práce elektrické náradie vypnite.

Ak sa pilový list vzpriechi, náradie okamžite vypnite. Rezanú škáru pomocou vhodného nástroja dostatočne rozťahnite a náradie s pilovým listom vyťahnite von.

## 10.1 Ponorné rezanie

Ponorné rezanie sa môže vykonávať len v mäkkých materiáloch, ako je drevo, sadrokartón a podobne! Ponorné rezanie nepoužívajte v kovových materiáloch! Na ponorné rezanie používajte len pilové listy s maximálnou dĺžkou 100 mm. S dlhšími pilovými listami nie je možné nasadiť opierku a náradie nemá potrebnú stabilitu!

Nasadte opierku náradia [3] na obrobok tak, aby sa pilový list [7] dotýkal obrobku a zapnite ho. Na dosiahnutie maximálneho počtu zdvihov stlačte úplne spínač [1]. Prítlačte náradie pevne k obrobku a nechajte pilový list pomaly ponoriť do obrobku. Hneď, ako opierka [3] dosadne celou plochou na obrobok, režete ďalej pozdĺž požadovanej línie rezu.

## 10.2 Zarovnávacie rezanie

Pomocou elastických bimetalových pilových listov je možné napr. odrezávať prečnievajúce stavebné prvky, ako sú napr. vodovodné potrubia priamo v stene.

Dbajte na to, aby bol pilový list vždy dlhší ako priemer rezaného obrobku. Hrozí nebezpečenstvo vzniku spätného rázu. Pilový list priložte priamo na stenu a trochu ho ohnite bočným tlakom na náradie tak, aby opierka [3] dosadla k stene. Náradie zapnite a s konštantným bočným tlakom prerežete obrobok. **Počítajte s tým, že môže dôjsť k poškodeniu priľahlej steny!**

Na určité práce je možné pilový list [7] nasadiť tiež otočený o 180° a náradie môžete viesť zodpovedajúcim spôsobom obrátene.

## 10.3 Chladiaci/mazací prostriedok

Pri rezaní kovu by ste mali kvôli zahrievaniu materiálu naniesť pozdĺž reznej línie chladiaci, resp. mazací prostriedok.

## 11 Údržba a servis



**POZOR! Nebezpečenstvo poranenia elektrickým prúdom. Pred akoukoľvek manipuláciou so strojom vyťahnite sieťovú zástrčku zo zásuvky!**

Vetracie otvory [8] krytu motora nesmú byť upchaté.

Keď sú opotrebované úhľiky, náradie sa automaticky vypne. Na vykonanie údržby je nutné dať náradie do servisu.

Náradie odporúčame pravidelne čistiť. Odstráňte prach, zvyšky miešaného materiálu a ostatné nečistoty. Ak použijete čistiace prostriedky obsahujúce rozpúšťadlá, môže dôjsť k poškodeniu lakovaných povrchov alebo plastových dielov. Ak takéto čistiace prostriedky používate, odporúčame ich najskôr vyskúšať na malom mieste, ktoré nie je viditeľné. Vetracie otvory krytu motora nesmú byť upchaté!

Výmenu úhľikov, sieťového kábla atď. nechajte vykonať v autorizovanom servise. Po náraze náradia je nutné nechať náradie skontrolovať v autorizovanom servise, aby sa zabránilo mechanickému alebo elektrickému nebezpečenstvu.



**POZOR! So zreteľom na bezpečnosť pred úrazom elektrickým prúdom a zachovaniu triedy ochrany, sa musia všetky práce údržby a servisu, ktoré vyžadujú demontáž kapoty stroja, robiť iba v autorizovanom servisnom stredisku!**

Aktuálny zoznam autorizovaných servisov nájdete na našich webových stránkach [www.narex.cz](http://www.narex.cz).

## 12 Príslušenstvo

Príslušenstvo odporúčané na použitie s týmto náradím je bežne dostupné spotrebné príslušenstvo ponúkané v predajniach s ručným elektronáradím.

## 13 Skladovanie

Zabalený stroj je možné skladovať v suchom sklade bez vykurovania, kde teplota neklesne pod -5 °C.

Nezabalený stroj uchovávajte iba v suchom sklade, kde teplota neklesne pod +5 °C a kde bude zabránené náhlym zmenám teploty.

## 14 Recyklácia



### Nevyhadzujte elektronáradie do domového odpadu!

Elektronáradie, príslušenstvo a obaly by mali byť dodané k opätovnému zhodnoteniu, ktoré nepoškodzuje životné prostredie.

#### Len pre krajiny EU:

Podľa európskej smernice 2002/96/ES o starých elektrických a elektronických zariadeniach a jej presadení v národných zákonoch musí byť neupotrebitelné rozobrané elektronáradie zhromaždené k opätovnému zhodnoteniu, ktoré nepoškodzuje životné prostredie.

## 15 Záruka

Pre naše stroje poskytujeme záruku na materiállové alebo výrobné chyby podľa zákonných ustanovení danej krajiny, minimálne však 12 mesiacov. V štátoch Európskej únie je záručná lehota 24 mesiacov pri výhradne súkromnom používaní (preukázanie faktúrou alebo dodacím listom).

Škody vyplývajúce z prirodzeného opotrebenia, preťažovania, nesprávneho zaobchádzania, resp. škody zavinené používateľom alebo spôsobené použitím v rozpore s návodom na obsluhu, alebo škody, ktoré boli pri nákupe známe, sú zo záruky vylúčené.

Reklamácie môžu byť uznané, ak bude stroj v nerozobratom stave zaslaný späť dodávateľovi alebo autorizovanému stredisku NAREX. Dobré si uschovajte návod na obsluhu, bezpečnostné pokyny, zoznam náhradných dielcov a doklad o kúpi. Inak platia vždy dané aktuálne záručné podmienky výrobcu.

#### Poznámka

Na základe neustáleho výskumu a vývoja sú vyhradené zmeny tu uvedených technických údajov.

## 16 Vyhlásenie o zhode

#### EPO 150:

Vyhlasujeme, že toto zariadenie spĺňa požiadavky nasledujúcich noriem a smerníc.

#### Bezpečnosť

EN 62841-1:2015+AC 5

EN 62841-2-11:2016

Smernica 2006/42/EC

#### Elektromagnetická kompatibilita

EN 55014-1: 2017

EN 55014-2: 2015

EN 61000-3-2: 2014

EN 61000-3-3: 2013

Smernica 2014/30/EU

#### RoHS

Smernica 2011/65/EU

Miesto uloženia technickej dokumentácie:

Narex s.r.o., Chelčického 1932, 470 01 Česká Lípa, Česká republika



Narex s.r.o.  
Chelčického 1932  
470 01 Česká Lípa

Jaroslav Hybner  
Konateľ spoločnosti  
15. 12. 2021

## Reciprocating Saw EPO 150 Original operating manual

### Table of contents

1	Safety warnings .....	12
1.1	General Power Tool Safety Warnings .....	12
2	Safety Instructions for Saws with Linear Reciprocating Motion .....	13
3	Information about noise level and vibrations.....	13
4	Technical Specification .....	13
5	Machine Description .....	13
6	Double insulation .....	13
7	Use .....	13
8	Mounting and Removing a Saw Blade .....	13
9	Putting the Machine into Operation .....	14
9.1	Adjusting the Support.....	14
9.2	Turning the Machine On.....	14
9.3	Turning the Machine Off .....	14
9.4	Adjusting the Main Handle.....	14
10	Tips for Use .....	14
10.1	Flattening .....	14
10.2	Coolant/Lubricant.....	14
11	Maintenance and service.....	14
12	Accessories .....	14
13	Storage .....	14
14	Environmental protection .....	14
15	Warranty.....	15
16	Certificate of Conformity .....	15

## 1 Safety warnings

### 1.1 General Power Tool Safety Warnings



**WARNING!** Read all safety warnings and all instructions. Failure to follow the warnings and instructions may result in electric shock, fire and/or serious injury.

#### Save all warnings and instructions for future reference!

The term "power tool" in the warnings refers to your mains-operated (corded) power tool or battery-operated (cordless) power tool.

#### 1) Work area safety

- a) **Keep work area clean and well lit.** Cluttered or dark areas invite accidents.
- b) **Do not operate power tools in explosive atmospheres, such as in the presence of flammable liquids, gases or dust.** Power tools create sparks which may ignite the dust or fumes.
- c) **Keep children and bystanders away while operating a power tool.** Distractions can cause you to lose control.

#### 2) Electrical safety

- a) **Power tool plugs must match the outlet. Never modify the plug in any way. Do not use any adapter plugs with earthed (grounded) power tools.** Unmodified plugs and matching outlets will reduce risk of electric shock.
- b) **Avoid body contact with earthed or grounded surfaces, such as pipes, radiators, ranges and refrigerators.** There is an increased risk of electric shock if your body is earthed or grounded.
- c) **Do not expose power tools to rain or wet conditions.** Water entering a power tool will increase the risk of electric shock.
- d) **Do not abuse the cord. Never use the cord for carrying, pulling or unplugging the power tool. Keep cord away from heat, oil, sharp edges or moving parts.** Damaged or entangled cords increase the risk of electric shock.
- e) **When operating a power tool outdoors, use an extension cord suitable for outdoor use.** Use of a cord suitable for outdoor use reduces the risk of electric shock.

- f) **If operating a power tool in a damp location is unavoidable, use a residual current device (RCD) protected supply.** Use of an RCD reduces the risk of electric shock.

#### 3) Personal safety

- a) **Stay alert, watch what you are doing and use common sense when operating a power tool. Do not use a power tool while you are tired or under the influence of drugs, alcohol or medication.** A moment of inattention while operating power tools may result in serious personal injury.
- b) **Use personal protective equipment. Always wear eye protection.** Protective equipment such as dust mask, non-skid safety shoes, hard hat, or hearing protection used for appropriate conditions will reduce personal injuries.
- c) **Prevent unintentional starting. Ensure the switch is in the off-position before connecting to power source and/or battery pack, picking up or carrying the tool.** Carrying power tools with your finger on the switch or energising power tools that have the switch on invites accidents.
- d) **Remove any adjusting key or wrench before turning the power tool on.** A wrench or a key left attached to a rotating part of the power tool may result in personal injury.
- e) **Do not overreach. Keep proper footing and balance at all times.** This enables better control of the power tool in unexpected situations.
- f) **Dress properly. Do not wear loose clothing or jewellery. Keep your hair, clothing and gloves away from moving parts.** Loose clothes, jewellery or long hair can be caught in moving parts.
- g) **If devices are provided for the connection of dust extraction and collection facilities, ensure these are connected and properly used.** Use of dust collection can reduce dust-related hazards.

#### 4) Power tool use and care

- a) **Do not force the power tool. Use the correct power tool for your application.** The correct power tool will do the job better and safer at the rate for which it was designed.
- b) **Do not use the power tool if the switch does not turn it on and off.** Any power tool that cannot be controlled with the switch is dangerous and must be repaired.
- c) **Disconnect the plug from the power source and/or the battery pack from the power tool before making any adjustments, changing accessories, or storing power tools.** Such preventive safety measures reduce the risk of starting the power tool accidentally.
- d) **Store idle power tools out of the reach of children and do not allow persons unfamiliar with the power tool or these instructions to operate the power tool.** Power tools are dangerous in the hands of untrained users.
- e) **Maintain power tools. Check for misalignment or binding of moving parts, breakage of parts and any other condition that may affect the power tool's operation. If damaged, have the power tool repaired before use.** Many accidents are caused by poorly maintained power tools.
- f) **Keep cutting tools sharp and clean.** Properly maintained cutting tools with sharp cutting edges are less likely to bind and are easier to control..
- g) **Use the power tool, accessories and tool bits etc. in accordance with these instructions, taking into account the working conditions and the work to be performed.** Use of the power tool for operations different from those intended could result in a hazardous situation.

#### 5) Service

- a) **Have your power tool serviced by a qualified repair person using only identical replacement parts.** This will ensure that the safety of the power tool is maintained.

## 2 Safety Instructions for Saws with Linear Reciprocating Motion

- **During activities where the cutting tool may touch hidden cabling or its own lead, the power tool must be held by the insulated gripping surfaces.** *The cutting tool coming into contact with a live conductor may cause metal parts of the power tool to become live as well and cause injury by electric current to the user.*
- **Use clamps or other practical method of securing and propping up the workpiece on a stable base.** *Holding the workpiece by hand or propped up against the body leads to its instability and can cause the user to lose control of the tool.*

## 3 Information about noise level and vibrations

The values have been measured in conformity with EN 62841.

### EPO 150

Acoustic pressure level  $L_{pA} = 82$  dB (A).

Acoustic power level  $L_{wA} = 93$  dB (A).

In accuracy of measurements  $K = 3.0$  dB (A).



**ATTENTION! Noise is generated during work!  
Use ear protection!**

The weighted value of vibrations affecting hands and arms  $a_h = 4,72$  m.s<sup>-2</sup>.

In accuracy of measurements  $K = 1.5$  m.s<sup>-2</sup>.

The emission values specified (vibration, noise) were measured in accordance with the test conditions stipulated in EN 62841 and are intended for machine comparisons. They are also used for making preliminary estimates regarding vibration and noise loads during operation.

The emission values specified refer to the main applications for which the power tool is used. If the electric power tool is used for other applications, with other tools or is not maintained sufficiently prior to operation, however, the vibration and noise load may be higher when the tool is used.

Take into account any machine idling times and downtimes to estimate these values more accurately for a specified time period. This may significantly reduce the load during the machine operating period.

## 4 Technical Specification

Model	EPO 150	
Voltage (V)	230	
Mains frequency (Hz)	50–60	
Power input (W)	800	
Stroke rate (min <sup>-1</sup> )	0–2 500	
Stroke length (mm)	22	
Maximum depth of cut (mm)	aluminium	15
	iron	6
	wood	150
Weight according to EPTA 09/2014 (kg)	2.84	
Class of protection	II /	

## 5 Machine Description

- [2].....Switch lock
- [3].....Support
- [4].....Support arresting screws
- [5].....Clamping ring
- [6].....Clamping jaws
- [7].....Saw blade\*
- [8].....Vents
- [9].....Adjustable main handle
- [10] ..Release button
- [11] ..Hex key

\*) **Some accessories displayed or described here may not be included in the delivery.**

## 6 Double insulation

To ensure maximum safety of the user, our tools are designed and built to satisfy applicable European standards (EN standards). Tools with double insulation are marked by the international symbol of a double square. These tools must not be grounded and a two-wire cable is sufficient to supply them with power. Tools are shielded in accordance with EN 55014.

## 7 Use

The machine is designed for cutting and making cut-outs in wood, plastic, steel, non-ferrous metals and aluminium. It is suited for straight cuts. To carry out the operations described below, use saw blades recommended by the manufacturer.

The user bears full responsibility for the consequences of using the tool for purposes other than the above.

## 8 Mounting and Removing a Saw Blade



**ATTENTION! Risk of injury from electric current.  
Unplug the machine from the power socket before making any adjustments!**

Before you mount the saw blade [7], clean the clamping jaws [6] and clamping ring [5], as well as the clamping surfaces on the saw blade [7]. Rotate the clamping ring [5] upwards using the lever and insert the saw blade [7] between the clamping jaws [6]. Let go of the clamping ring's lever.



**ATTENTION! Pull on the saw blade [7] to check that it is securely fastened.**

To remove the saw blade [7] rotate the clamping ring [5] upwards using the lever and remove the saw blade [7] from the clamping jaws [6]. Let go of the clamping ring's lever.

## 9 Putting the Machine into Operation

### 9.1 Adjusting the Support

**When cutting, prop the machine up against the support [3] to limit how much vibration is transmitted to the hands and to minimise the risk of kickback [jamming of the saw blade in the material].**

To adjust the support, use the enclosed hex key [11] to loosen the arresting screws [4]. Then slide the support in or out as needed so that the overhanging portion of the saw blade is sufficiently long to cut the chosen material. The length of the overhanging part of the saw blade must be equal to the sum of the thickness of the cut material, stroke length [22 mm] and a margin of at least 10 mm. Once the support is in position, re-tighten the arresting screws [4].

### 9.2 Turning the Machine On

The machine is fitted with a lock-on button [2] for the ON switch. While the ON switch [1] is pressed, press the lock-on button to lock the switch in the ON position. To release, press the ON switch again [1].

Pressing the switch [1] and gradually pushing it down or releasing it regulates the speed.

### 9.3 Turning the Machine Off

Release the switch [1]. The rundown time of the spindle is reduced by a brake once the machine is off.

 **ATTENTION! Before you do any work on the power tool (e.g. maintenance, tool change), unplug it from the socket!. Otherwise, accidentally pressing the switch could cause injury.**

 **ATTENTION! If the saw blade gets jammed, immediately turn off the power tool.**

### 9.4 Adjusting the Main Handle

Adjusting the placement of the main handle [9] allows the user to take up a more comfortable position for work that also allows access to all the control elements of the tool. The main handle [9] is designed for adjustment along the longitudinal axis of the power tool into five positions (0° – default position; +45°, +90°, -45° and -90°). To adjust the main handle [9] to the position of choice, press the release button [10] and set the handle into one of the five available positions along the longitudinal axis. Once the release button automatically clicks in place, the handle is firmly secured in the given position.

## 10 Tips for Use

**When cutting light construction material, follow the legal provisions and recommendations provided by the manufacturer of the material. Before cutting wood, chipboard, construction material etc., check that they do not contain foreign objects such as nails, screws etc. Use a suitable saw blade.**

Turn the machine on and guide it to the workpiece. Lean the support [3] against the surface of the workpiece and cut the material while pushing or pulling along its surface evenly. When you're finished, turn the machine off.

**If the saw blade gets stuck, immediately turn the machine off. Spread the cut using a suitable tool and pull the machine and the saw blade out of the cut.** Plunge Cutting

**The machine can only be used for plunge cutting in soft materials such as wood, plasterboard etc.! Do not plunge cut metals! Only plunge cut using saw blades that are no longer than 100 mm. Longer saw blades do not allow the support to be mounted and the machine thus lacks the necessary stability!**

Lean the support [3] of the machine against the workpiece so that the saw blade [7] touches the workpiece and then turn the tool on. Fully press the switch [1] to achieve maximum strokes per minute. Push the machine firmly against the workpiece and let the saw blade slowly sink into the workpiece. Once the support [3] makes contact with the workpiece along its entire surface, keep cutting along the chosen cutting line.

## 10.1 Flattening

When combined with elastic bimetallic saw blades, the tool can be used to, e.g., cut off protruding structural elements, such as water pipes, right along the surface of the wall.

**Make sure the saw blade is always longer than the diameter of the workpiece. Risk of kickback.**

Place the saw blade flat against the wall and bend it slightly by pushing sideways onto the machine, until the support [3] makes contact with the wall. Turn on the machine and cut through the workpiece while applying constant pressure from the side. **Keep in mind, however, that there is a risk of damaging the surface of the wall!**

**For some operations, the saw blade [7] can be flipped 180° to cut in the opposite direction.**

## 10.2 Coolant/Lubricant

To cut metal, it is advised to apply a cooling or lubricating agent along the cutting line to prevent overheating.

## 11 Maintenance and service

 **ATTENTION! Risk of el. shock. Prior to start any operation, pull the plug out of the socket!**

The vents [8] on the motor housing must not be covered or clogged.

When the carbon brushes are worn down, the tool switches off automatically. The tool must be brought to a service centre for maintenance.

It is recommended to clean the tool regularly. Remove all dust, residues of mixed material and other dirt. Using cleaning agents that contain solvents may erode or damage painted surfaces and plastic parts. If you use such cleaning agents, it is recommended to try them out first on a small area that is not very visible. The vents on the motor housing must not be covered or clogged!

Leave the replacement of any parts, e.g., carbon brushes, power cable etc., to an authorised service centre. Should the tool fall or suffer a hard impact, have it checked by an authorised service centre to ensure the tool is mechanically and electrically safe to use.

 **ATTENTION! With respect to protection from el. shock and preservation of the class of protection, all maintenance and service operations requesting jig saw case removal must be performed by the authorized service centre only!**

The current list of authorized service centres can be found at our website [www.narex.cz](http://www.narex.cz).

## 12 Accessories

The accessories recommended for use with this device are available commercially in the shops with hand el. tools.

## 13 Storage

Packed appliance may be stored in dry, unheated storage place with temperature not lower than -5 °C.

Unpacked appliance should be stored only in dry storage place with temperature not lower than +5 °C with exclusion of all sudden temperature changes.

## 14 Environmental protection



**Do not dispose of power tools into household waste!**

Power tools, accessories and packaging should be sorted for environmental-friendly recy.

**Only for EU countries:**

According to the European Directive 2002/96/EC on waste electrical and electronic equipment and its incorporation into national law, power tools that are no longer suitable for use must be separately collected and sent for recovery in an environmental-friendly manner.

## 15 Warranty

Our equipment is under warranty for at least 12 months with regard to material or production faults in accordance with national legislation. In the EU countries, the warranty period for exclusively private use is 24 months (an invoice or delivery note is required as proof of purchase).

Damage resulting from, in particular, normal wear and tear, overloading, improper handling, or caused by the user or other damage caused by not following the operating instructions, or any fault acknowledged at the time of purchase, is not covered by the warranty.

Complaints will only be acknowledged if the equipment has not been dismantled before being sent back to the suppliers or to an authorised NAREX customer support workshop. Store the operating instructions, safety notes, spare parts list and proof of purchase in a safe place. In addition, the manufacturer's current warranty conditions apply.

### Note

Due to continuous research and development work, we reserve the right to make changes to the technical content of this documentation.

## 16 Certificate of Conformity

### EPO 150:

We declare that the device meets requirements of the following standards and directives.

### Safety

EN 62841-1:2015+AC 5

EN 62841-2-11:2016

Directive 2006/42/EC

### Electromagnetic compatibility

EN 55014-1: 2017

EN 55014-2: 2015

EN 61000-3-2: 2014

EN 61000-3-3: 2013

Directive 2014/30/EU

### RoHS

Directive 2011/65/EU

Place of storage of the technical documentation:

Narex s.r.o., Chelčického 1932, 470 01 Česká Lipa, Czech Republic



Narex s.r.o.  
Chelčického 1932  
470 01 Česká Lipa

A handwritten signature in black ink, appearing to read 'J. Hybner', is written over a light blue horizontal line.

Jaroslav Hybner  
CEO of the company  
December 15, 2021

### Inhaltsverzeichnis

1	Sicherheitshinweise .....	16
1.1	Allgemeine Sicherheitshinweise .....	16
2	Sicherheitshinweise für Sägen mit geradlinig umkehrender Bewegung .....	17
3	Information über den Lärmpegel und Schwingungen .....	17
4	Technische Daten .....	17
5	Beschreibung des Geräts / Lieferumfang .....	18
6	Doppelsolierung .....	18
7	Verwendung .....	18
8	Einspannen und Wechseln des Sägeblattes .....	18
9	Inbetriebnahme .....	18
9.1	Einstellung der Fußplatte .....	18
9.2	Einschalten .....	18
9.3	Ausschalten .....	18
9.4	Einstellung des verstellbaren Handgriffs .....	18
10	Praktische Tipps .....	18
10.1	Tauschsägen .....	18
10.2	Bündig sägen .....	19
10.3	Kühl-/Schmiermittel .....	19
11	Wartung und Service .....	19
12	Zubehör .....	19
13	Lagerung .....	19
14	Entsorgung .....	19
15	Garantie .....	19
16	Konformitätserklärung .....	19

## 1 Sicherheitshinweise

### 1.1 Allgemeine Sicherheitshinweise



**WARNUNG!** Lesen Sie alle Sicherheitshinweise und die ganze Anleitung durch. Die Nichtbeachtung sämtlicher folgender Anweisungen kann zu einem Unfall durch einen Stromschlag, zur Brandentstehung und/oder zur schwerwiegenden Verletzungen von Personen führen.

**Bewahren Sie alle Anweisungen und die Anleitung für eine zukünftige Verwendung.**

VUnter dem Ausdruck „elektrisches Werkzeug“ in allen weiter beschriebenen Warnanweisungen versteht man ein elektrisches Werkzeug, das aus dem Netz (mit beweglicher Zuleitung), oder aus den Akkus (ohne beweglicher Zuleitung) eingespeist wird.

#### 1) Sicherheit der Arbeitsumgebung

- Halten Sie die Arbeitsstelle sauber und gut beleuchtet.** Eine Unordnung und dunkle Stellen sind oft die Ursache von Unfällen.
- Verwenden Sie das elektrische Werkzeug nicht in einer explosionsgefährlichen Umgebung, wo brennbare Flüssigkeiten, Gase oder Staub vorkommen.** Im elektrischen Werkzeug bilden sich Funken, die den Staub oder die Dünste anzünden können.
- Bei der Verwendung des elektrischen Werkzeuges dürfen sich keine Kinder und andere Personen im Arbeitsbereich aufhalten.** Wenn Sie gestört werden, können Sie die Kontrolle über die ausgeübte Tätigkeit verlieren.

#### 2) Elektrische Sicherheit

- Die Gabel der beweglichen Zuleitung zum elektrischen Werkzeug muss der Steckdose entsprechen. Ändern Sie niemals auf irgendeine Weise die Gabel. Verwenden Sie gemeinsam mit einem Werkzeug, das eine Schutzverbindung zur Erde hat, niemals die Steckdosenadapter.** Mit den Gabeln, die nicht mit Änderungen entwertet wurden, und entsprechenden Steckdosen wird die Verletzungsgefahr durch einen Stromschlag verhindert.

- Vermeiden Sie einen Kontakt des Körpers mit den geerdeten Gegenständen, wie z.B. Rohrleitungen, Heizkörpern, Kochherden und Kühlschränken.** Es besteht höhere Verletzungsgefahr, wenn Ihr Körper mit der Erde verbunden ist.
- Stellen Sie das elektrische Werkzeug nicht dem Regen, der Feuchte oder Nässe aus.** Wenn Wasser in das elektrische Werkzeug eindringt, erhöht sich damit die Verletzungsgefahr durch einen Stromschlag.
- Verwenden Sie die bewegliche Zuleitung nicht zu anderen Zwecken. Tragen und ziehen Sie niemals das elektrische Werkzeug an der Zuleitung. Reißen Sie die Gabel nicht aus der Steckdose mit dem Ziehen an der Zuleitung. Schützen Sie die Leitung vor Hitze, Fett, scharfen Kanten und sich bewegenden Teilen.** Beschädigte oder verwickelte Zuleitungen erhöhen die Verletzungsgefahr durch einen Stromschlag.
- Wir das elektrische Werkzeug im Außenbereich verwenden, verwenden Sie eine für den Außenbereich geeignete Verlängerungszuleitung.** Die Verwendung einer Verlängerungszuleitung für den Außenbereich schränkt die Verletzungsgefahr durch einen Stromschlag ein.
- Wird das elektrische Werkzeug in nassen Bereichen verwendet, verwenden Sie eine Einspeisung, geschützt von einem Stromschutzschalter (RCD).** Die Verwendung von RCD schränkt die Verletzungsgefahr durch einen Stromschlag ein.

#### 3) Sicherheit von Personen

- Seien Sie aufmerksam bei der Verwendung des elektrischen Werkzeuges, bei nüchterner Beurteilung, widmen Sie sich Ihrer Arbeit, konzentrieren Sie sich. Arbeiten Sie nicht mit dem elektrischen Werkzeug, wenn Sie müde oder unter Einfluss von Drogen, Alkohol oder Medikamente sind.** Ein Augenblick ohne Aufmerksamkeit bei der Verwendung des elektrischen Werkzeuges kann zu ernstesten Verletzungen von Personen führen.
- Verwenden Sie persönliche Schutzausrüstung. Verwenden Sie immer einen Augenschutz.** Die Schutzausrüstung, wie z.B. ein Respirator, Sicherheitsschuhe mit Anti-Rutsch-Aufbereitung, harte Kopfbedeckung, Gehörschutz, verwendet im Einklang mit den Arbeitsbedingungen reduziert das Verletzungsrisiko von Personen.
- Vermeiden Sie eine unbeabsichtigte Betätigung. Stellen Sie sicher, dass der Schalter beim Einstecken der Gabel in die Steckdose und/oder beim Einschieben der Akkus oder beim Tragen des Werkzeuges ausgeschaltet ist.** Das Tragen des Werkzeuges mit dem Finger auf dem Schalter oder das Einstecken der Gabel des Werkzeuges mit eingeschaltetem Schalter kann eine Unfallursache sein.
- Beseitigen Sie vor dem Einschalten des Werkzeuges alle Einrichtungswerkzeuge oder Schlüssel.** Ein Einrichtungswerkzeug oder Schlüssel, das/der am rotierenden Teil des elektrischen Werkzeuges befestigt bleibt, kann Personen verletzen.
- Arbeiten Sie immer nur dort, wohin Sie sicher langan können. Halten Sie immer eine stabile Stellung und das Gleichgewicht.** Sie können dann das elektrische Werkzeug in unvorhergesehenen Situationen kontrollieren.
- Ziehen Sie sich immer geeignet an. Tragen Sie keine lose Kleidung und keinen Schmuck. Achten Sie darauf, dass sich Ihre Haare, Kleidung und Handschuhe immer ausreichend weit von den beweglichen Teilen befinden.** Lose Kleidung, Schmuck und lange Haare können von den beweglichen Teilen erfasst werden.
- Wenn Mittel für den Anschluss von Absaug- und Staubsammelanlagen zu Verfügung stehen, stellen Sie sicher, dass sie angeschlossen und richtig verwendet werden.** Die Verwendung von diesen Einrichtungen kann die durch den Staub entstehenden Risiken verhindern.



- 4) Verwendung des elektrischen Werkzeuges und seine Pflege
- a) Überlasten Sie nicht das elektrische Werkzeug. Verwenden Sie das richtige Werkzeug, das für die ausgeführte Arbeit bestimmt ist. Das richtige elektrische Werkzeug kann so besser und mit mehr Sicherheit die Arbeit, für die es ausgelegt wurde, leisten.
- b) Verwenden Sie kein elektrisches Werkzeug, das mit dem Schalter nicht ein- und ausgeschaltet werden kann. Jedes elektrische Werkzeug, das mit dem Schalter nicht bedient werden kann, ist gefährlich und muss repariert werden.
- c) Trennen Sie das Werkzeug vor jedem Einrichten, jedem Austausch des Zubehörs oder Ablegen des nicht verwendeten Werkzeugs durch das Ausziehen der Gabel vom Netz und/oder dem Abschalten von Akkus ab. Diese vorbeugenden Sicherheitsmaßnahmen schränken die Gefahr einer unbeabsichtigten Betätigung des elektrischen Werkzeuges ein.
- d) Legen Sie das nicht verwendete elektrische Werkzeug außerhalb der Reichweite von Kindern ab und lassen Sie nicht zu, dass Personen, die mit dem elektrischen Werkzeug oder mit diesen Anweisungen nicht vertraut gemacht wurden, es verwenden. In den Händen von unerfahrenen Benutzern ist das elektrische Werkzeug gefährlich.
- e) Warten Sie das elektrische Werkzeug. Kontrollieren Sie das Einrichten der beweglichen Teile und ihre Beweglichkeit, konzentrieren Sie sich auf Risse, gebrochene Teile und alle weitere Umstände, welche die Funktion des elektrischen Werkzeuges gefährden könnten. Ist das Werkzeug beschädigt, stellen Sie vor jeder weiteren Verwendung seine Reparatur sicher. Viele Unfälle werden mit ungenügend gewartetem elektrischem Werkzeug verursacht.
- f) Halten Sie Schnittwerkzeuge scharf und sauber. Die richtig gewarteten und scharfen Schnittwerkzeuge erfassen mit niedrigerer Wahrscheinlichkeit das Material oder sperren sich, und man kann die Arbeit mit ihnen besser kontrollieren.
- g) Verwenden Sie das elektrische Werkzeug, Zubehör, Arbeitswerkzeuge etc. im Einklang mit diesen Anweisungen und auf solche Weise, wie es für das konkrete elektrische Werkzeug vorgeschrieben wurde, und zwar mit Hinsicht auf die gegebenen Bedingungen und die Art der durchgeführten Arbeit. Eine nicht bestimmungsgemäße Verwendung des elektrischen Werkzeuges kann zu gefährlichen Situationen führen.
- 5) Service
- a) Lassen Sie die Reparaturen Ihres elektrischen Werkzeuges von einer qualifizierten Person ausführen, welche die identischen Ersatzteile verwenden wird. Auf diese Weise wird ein gleiches Sicherheitsniveau des elektrischen Werkzeuges wie vor seiner Reparatur sichergestellt.

## 2 Sicherheitshinweise für Sägen mit geradlinig umkehrender Bewegung

- Bei Tätigkeiten, bei denen das Schneidwerkzeug eine verdeckte elektrische Leitung oder sein eigenes Stromkabel berühren kann, halten Sie das elektromechanische Werkzeug an den isolierten Griffflächen. Die Berührung des Schneidwerkzeugs mit einem spannungsführenden Leiter kann dazu führen, dass unisolierte Metallteile des elektromechanischen Werkzeuges unter Spannung stehen und dem Benutzer einen Stromschlag versetzen.
- Es sollten Klammern verwendet werden oder das Werkstück sollte auf andere praktische Art und Weise auf einem stabilen Untergrund gesichert und abgestützt werden. Das Halten des Werkstücks in der Hand oder gegen den Körper führt zu Instabilität und damit leicht zum Verlust der Kontrolle.

## 3 Information über den Lärmpegel und Schwingungen

Die Werte wurden im Einklang mit EN 62841 gemessen.

### EPO 150

Der Pegel des Schalldrucks  $L_{pA} = 82$  dB (A).

Der Pegel der Schalleistung  $L_{WA} = 93$  dB (A).

Messungengenauigkeit  $K = 3,0$  dB (A).



**ACHTUNG!** Bei der Arbeit entsteht Lärm!

Verwenden Sie einen Gehörschutz!

Der Wert der Schwingungen  $a_h = 4,72$  m.s<sup>-2</sup>.

Messungengenauigkeit  $K = 1,5$  m.s<sup>-2</sup>.

Die angeführten Werte von Schwingungen und Lärmpegel wurden gemäß den in EN 62841 angeführten Prüfbedingungen gemessen und dienen zum Vergleichen der Werkzeuge. Sie sind auch für eine vorläufige Beurteilung der Belastung mit Schwingungen und dem Lärm beim Einsatz des Werkzeuges geeignet.

Die angeführten Werte von Schwingungen und dem Lärm beziehen sich auf die Hauptverwendung des elektrischen Werkzeuges. Bei einer anderen Verwendung des elektrischen Werkzeuges, mit anderen Werkzeugen oder bei einer unzureichenden Wartung kann sich die Belastung mit Schwingungen und dem Lärm während der ganzen Arbeitszeit deutlich erhöhen.

Für eine genaue Beurteilung während der im Voraus festgelegten Arbeitszeit sind auch die Dauer des Leerlaufbetriebs und das Ausschalten des Werkzeuges im Rahmen dieser Zeit zu berücksichtigen. Damit kann die Belastung während der ganzen Arbeitszeit deutlich reduziert werden.

## 4 Technische Daten

Typ	EPO 150	
Speisespannung (V)	230	
Netzfrequenz (Hz)	50–60	
Nennanschlussleistung (W)	800	
Hubzahl (min <sup>-1</sup> )	0–2 500	
Hubhöhe (mm)	22	
Maximale Schnitttiefe (mm)	Aluminium	15
	Eisen	6
	Holz	150
Gewicht nach EPTA 09/2014 (kg)	2,84	
Schutzklasse	II / 回	

## 5 Beschreibung des Geräts / Lieferumfang

- [1].....Ein-/Ausschalter
- [2].....Arretierung Ein-/Ausschalter
- [3].....Fußplatte
- [4].....Arretierschrauben der Fußplatte
- [5].....Klemmring
- [6].....Klemmbacken
- [7].....Sägeblatt\*
- [8].....Belüftungsöffnungen
- [9].....Verstellbarer Handgriff
- [10] ..Entriegelungstaste
- [11] ..Innensechskantschlüssel

\*) **Abgebildetes oder beschriebenes Zubehör muss nicht Bestandteil der Lieferung sein.**

## 6 Doppellisolierung

Für eine maximale Sicherheit des Benutzers werden unsere Geräte so konstruiert, damit sie den gültigen europäischen Vorschriften (EN- Normen) entsprechen. Geräte mit Doppellisolierung sind mit dem internationalen Symbol des doppelten Quadrats gekennzeichnet. Solche Geräte dürfen nicht geerdet werden und zu ihrer Speisung reicht ein Kabel mit zwei Adern aus. Die Geräte sind nach der Norm EN 55014 abgeschirmt.

## 7 Verwendung

Das Werkzeug ist dafür bestimmt, Trennschnitte und Ausschnitte in Holz, Kunststoff, Stahl, Buntmetallen und Aluminium auszuführen. Es ist für geradlinige Schritte geeignet. Verwenden Sie für die beschriebenen Arbeitsgänge vom Hersteller empfohlene Sägeblätter. Bei einer bestimmungswidrigen Verwendung übernimmt der Benutzer die Verantwortung.

## 8 Einspannen und Wechseln des Sägeblattes



**ACHTUNG! Stromschlaggefahr. Vor jeder Manipulation des Geräts ziehen Sie den Netzstecker aus der Steckdose!**

Reinigen Sie vor dem Einspannen des Sägeblattes [7] die Klemmbacken [6] und den Klemmring [5] sowie auch die Klemmflächen des Sägeblattes [7]. Drehen Sie den Klemmring [5] mithilfe des kleinen Hebels nach oben und schieben Sie gleichzeitig das Sägeblatt [7] in die Klemmbacken [6] ein. Lassen Sie dann den Hebel des Klemmrings los.



**ACHTUNG! Prüfen Sie durch Ziehen am Sägeblatt [7], ob dieses ordnungsgemäß eingespannt ist.**

Um das Sägeblatt [7] zu entnehmen, drehen Sie den Klemmring [5] um kleinen Hebel nach oben und ziehen dann das Sägeblatt [7] aus den Klemmbacken [6] heraus. Lassen Sie dann den Hebel des Klemmrings los.

## 9 Inbetriebnahme

### 9.1 Einstellung der Fußplatte

Stützen Sie das Werkzeug beim Sägen mit der Fußplatte (3) ab. Dadurch reduzieren Sie die durch die Maschine auf die Hand übertragenen Vibrationen und minimieren die Gefahr eines Rückschlags (Verklemmen des Sägeblattes im bearbeiteten Material).

Zur Einstellung der Fußplatte lösen Sie die Arretierschrauben [4] mit Hilfe des mitgelieferten Innensechskantschlüssels [11]. Anschließend stellen Sie die Fußplatte durch Herausziehen oder Einschieben so ein, dass das Sägeblatt weit genug zum Schneiden in das gewählte Material übersteht. Die Länge des ausgefahrenen Teils des Sägeblattes muss in Summe der Stärke des zu sägenden Materials, dem Hub der Säge (22 mm) und einer Reserve von mind. 10 mm entsprechen.

Nach Einstellung der Fußplatte ziehen Sie die Arretierschrauben [4] wieder an.

## 9.2 Einschalten

Das Werkzeug ist mit einer Arretierung für den Ein-/Ausschalter [2] ausgestattet. Nach dem Drücken des Ein-/Ausschalters [1] drücken Sie die Arretiertaste, um den Schalter zu arretieren. Zur Freigabe drücken Sie erneut den Ein-/Ausschalter [1].

Durch Drücken des Schalters [1] und schrittweises Herunterdrücken können Sie die Hubzahl stufenlos einstellen.

## 9.3 Ausschalten

Lassen Sie den Ein-/Ausschalter [1] los. Der Nachlauf der Spindel wird durch die Bremse nach dem Ausschalten verkürzt.



**ACHTUNG! Ziehen Sie vor Arbeiten an Elektrowerkzeugen (z. B. Wartung, Werkzeugwechsel) immer den Netzstecker aus der Steckdose! Bei unbeabsichtigter Betätigung des Ein-/ Aus Schalters besteht Verletzungsgefahr.**



**ACHTUNG! Wenn das Sägeblatt blockiert, schalten Sie das Elektrowerkzeug sofort aus.**

## 9.4 Einstellung des verstellbaren Handgriffs

Durch Drehen des Haupt-Handgriffs [9] wird es dem Bediener ermöglicht, eine komfortablere Arbeitsposition einzunehmen, in der er zusätzlich auch die ständige Kontrolle über die Bedienelemente des Werkzeugs hat. Die Konstruktion des Handgriffs [9] ermöglicht es, diesen in der Längsachse der Säge in fünf Positionen zu drehen (0° – Ausgangsposition; +45°/+90° -45° und -90°). Zum Einstellen des Haupt-Handgriffs [9] in die gewünschte Position muss die Entriegelungstaste [10] gedrückt werden und der Handgriff anschließend in der Längsachse der Säge in eine der fünf verfügbaren Positionen gedreht werden. Nach dem automatischen Einrasten der Entriegelungstaste ist der Handgriff dann fest in der entsprechenden Position verriegelt.

## 10 Praktische Tipps

Beachten Sie beim Schneiden leichter Baustoffe die gesetzlichen Vorschriften und die Empfehlungen des Materialherstellers. Kontrollieren Sie vor dem Schneiden von Holz, Spanplatten, Baumaterialien usw., dass sich darin keine Fremdkörper wie Nägel, Schrauben usw. befinden. Verwenden Sie ein geeignetes Sägeblatt.

Schalten Sie die Maschine ein und führen Sie sie zum Werkstück. Setzen Sie die Fußplatte [3] an der Werkstückoberfläche an und zerschneiden Sie dann mit gleichmäßigem Andruck bzw. gleichmäßiger Vorschubbewegung das Material. Schalten Sie das Elektrowerkzeug nach beendeter Tätigkeit aus.

Wenn das Sägeblatt verklemt, schalten Sie die Maschine sofort aus. Spreizen Sie den Sägespalt mit einem geeigneten Werkzeug ausreichend und ziehen Sie anschließend die Maschine mit dem Sägeblatt heraus.

### 10.1 Tauchsägen

Es dürfen nur weiche Werkstoffe wie Holz, Gipskarton usw. im Tauchsägeverfahren bearbeitet werden! Bearbeiten Sie keine Metallwerkstoffe im Tauchsägeverfahren! Verwenden Sie zum Tauchsägen nur Sägeblätter mit einer maximalen Länge von 100 mm. Bei längeren Sägeblättern kann die Fußplatte nicht aufgesetzt werden, sodass dem Werkzeug die erforderliche Stabilität fehlt!

Setzen Sie die Fußplatte des Werkzeugs [3] so auf das Werkstück auf, dass das Sägeblatt [7] das Werkstück berührt und schalten Sie es ein. Drücken Sie den Schalter [1] für eine maximale Hubzahl voll durch. Drücken Sie das Werkzeug fest gegen das Werkstück und lassen Sie das Sägeblatt langsam in das Werkstück eintauchen. Sobald die Fußplatte [3] ganzflächig auf dem Werkstück aufliegt, sägen Sie entlang der gewünschten Schnittlinie weiter.

## 10.2 Bündig sägen

Mithilfe elastischer Bi-Metall-Sägeblätter können z. B. hervorstehende Bauelemente wie Wasserleitungsrohre direkt an der Wand abgesehen werden.

**Achten Sie darauf, dass das Sägeblatt stets länger ist als der Durchmesser des zu schneidenden Werkstücks. Es besteht Rückschlaggefahr.**

Legen Sie das Sägeblatt direkt an der Wand an und biegen Sie es leicht durch seitlichem Druck auf das Werkzeug, bis die Fußplatte [3] an der Wand anliegt. Schalten Sie das Werkzeug ein und sägen [3] an das Werkstück mit konstantem seitlichen Druck durch. **Rechnen Sie damit, dass dabei die angrenzende Wand beschädigt werden kann!**

**Für bestimmte Arbeiten kann das Sägeblatt [7] auch um 180° gedreht eingesetzt und das Werkzeug entsprechend gewendet geführt werden.**

## 10.3 Kühl-/Schmiermittel

Beim Sägen von Metall sollten Sie aufgrund der Erwärmung des Materials Kühl- bzw. Schmiermittel entlang der Schnittlinie auftragen.

## 11 Wartung und Service



**ACHTUNG! Verletzungsgefahr durch einen Stromschlag. Ziehen Sie vor jeder Manipulation mit der Maschine den Stecker von der Steckdose ab!**

Die Lüftungsöffnungen [8] im Motorgehäuse dürfen nicht verstopft werden.

Wenn die Kohle abgenutzt ist, schaltet sich das Werkzeug automatisch aus. Zur Wartungszwecken muss das Gerät an eine Werkstatt übergeben werden.

Wir empfehlen, das Werkzeug regelmäßig zu reinigen. Staub, Mischgutreste und sonstigen Schmutz entfernen. Bei Verwendung von lösmittelhaltigen Reinigungsmitteln können lackierte Oberflächen oder Kunststoffteile beschädigt werden. Falls Sie solche Reinigungsmittel verwenden, empfehlen wir, diese zunächst an einer kleinen, nicht sichtbaren Stelle auszuprobieren. Die Lüftungsöffnungen im Motorgehäuse dürfen nicht verstopft werden!

Der Austausch von Kohlebürsten, Netzkabel usw. muss durch eine autorisierte Werkstatt durchgeführt werden. Nach einem Schlag muss das Gerät in einer autorisierten Werkstatt überprüft werden, um mechanische oder elektrische Gefahren zu vermeiden.



**ACHTUNG! Hinsichtlich der Sicherheit bei einem Unfall durch einen Stromschlag und Einhaltung der Schutzklasse, müssen alle Wartungs- und Servicearbeiten, bei denen die Demontage des Maschinengehäuses erforderlich ist, nur im autorisierten Servicestützpunkt durchgeführt werden!**

Die aktuelle Liste der autorisierten Servicestützpunkte finden Sie unter [www.narex.cz](http://www.narex.cz).

## 12 Zubehör

Das entsprechende Zubehör für dieses Elektrowerkzeug ist als übliche Ware in allen Laden mit Elektrowerkzeugen erhältlich.

## 13 Lagerung

Die verpackte Maschine kann im trockenen Lager ohne Heizung gelagert werden, wo die Temperatur nicht unter -5 °C sinkt.

Die unverpackte Maschine nur im trockenen Lager aufbewahren, wo die Temperatur nicht unter +5 °C sinkt und wo eine abrupte Temperaturschwankung verhindert wird.

## 14 Entsorgung

Die Elektrowerkzeuge, das Zubehör und Verpackungen sollten zu einer erneuten Verwertung, welche die Umwelt nicht beschädigt, abgegeben werden.

**Nur für EU-Länder:**

Die Elektrowerkzeuge nicht in den Kommunalabfall werfen!

Gemäß der europäischen Richtlinie 2002/96/EG über alte Elektro- und Elektronikgeräte und ihre Durchsetzung in den nationalen Gesetzen muss ein unbenutzbares auseinandergelagertes Elektrowerkzeug zu einer erneuten Verwertung, welche die Umwelt nicht beschädigt, gesammelt werden.

## 15 Garantie

Auf unsere Geräte gewähren wir eine Garantie auf Material- oder Fertigungsmängel gemäß den gesetzlichen Bestimmungen des gegebenen Landes, mindestens jedoch 12 Monate. In den Staaten der Europäischen Union beträgt die Garantiezeit 24 Monate bei einer ausschließlichen privaten Verwendung (mit einer Rechnung oder einem Lieferschein nachgewiesen).

Schäden, die sich aus einem natürlichen Verschleiß, Überlastung, nicht richtiger Verwendung ergeben, bzw. Schäden, verursacht durch den Benutzer oder mit einer Verwendung im Widerspruch zu der Bedienungsanleitung, oder Schäden, die beim Einkauf bekannt waren, sind aus der Garantie ausgeschlossen.

**Anmerkung**

Aufgrund der ständigen Forschungs- und Entwicklungsarbeiten sind Änderungen der hierin gemachten technischen Angaben vorbehalten.

## 16 Konformitätserklärung

**EPO 150:**

Wir erklären, dass diese Anlage die Anforderungen folgender Normen und Richtlinien erfüllt.

**Sicherheit**

EN 62841-1:2015+AC 5

EN 62841-2-11:2016

Richtlinie 2006/42/EC

**Elektromagnetische Verträglichkeit**

EN 55014-1: 2017

EN 55014-2: 2015

EN 61000-3-2: 2014

EN 61000-3-3: 2013

Richtlinie 2014/30/EU

**RoHS**

Richtlinie 2011/65/EU

Er Aufbewahrungsort der technischen Dokumentation:

Narex s.r.o., Čelčického 1932, 470 01 Česká Lípa, Tschechische Republik



Narex s.r.o.  
Čelčického 1932  
470 01 Česká Lípa

Jaroslav Hybnr  
Geschäftsführer der Gesellschaft  
15. 12. 2021

## Sierra de sable EPO 150

### Instrucciones de uso originales

#### Tabla de materias

1	Instrucciones de seguridad.....	20
1.1	Instrucciones de seguridad generales.....	20
2	Instrucciones de seguridad para sierras recíprocas.....	21
3	Información sobre el nivel de ruido y vibraciones.....	21
4	Especificaciones técnicas.....	21
5	Descripción de la máquina.....	22
6	Aislamiento doble.....	22
7	Uso.....	22
8	Sujeción y extracción de la hoja de sierra.....	22
9	Puesta en marcha.....	22
9.1	Ajuste de la zapata.....	22
9.2	Encendido.....	22
9.3	Apagado.....	22
9.4	Ajuste del mango principal.....	22
10	Consejos prácticos.....	22
10.1	Corte de inmersión.....	22
10.2	Corte de alineación.....	22
10.3	Refrigerante/lubricante.....	23
11	Mantenimiento y servicio.....	23
12	Accesorios.....	23
13	Almacenamiento.....	23
14	Reciclaje.....	23
15	Garantía.....	23
16	Declaración de conformidad.....	23

#### 1 Instrucciones de seguridad

##### 1.1 Instrucciones de seguridad generales



**¡ADVERTENCIA!** Lea todas las instrucciones de seguridad y el manual completo. La violación de todas las siguientes instrucciones puede ocasionar accidentes por contacto con corriente eléctrica, puede originar un incendio y/o causar graves lesiones a las personas.

Guarde cuidadosamente todas las instrucciones y el manual para su uso futuro.

La denominación «herramienta eléctrica», utilizada en las presentes instrucciones de advertencia significa una herramienta eléctrica, que se alimenta (toma móvil) de la red eléctrica, o herramienta, que se alimenta de baterías (sin toma móvil).

###### 1) Seguridad del medio laboral

- a) **Mantenga limpio y bien iluminado el puesto de trabajo.** El desorden y la oscuridad suelen ser la causa de accidentes en el puesto de trabajo.
- b) **No utilice herramientas eléctricas en un medio con peligro de explosión, en los que haya líquidos inflamables, gases o polvo.** En la herramienta eléctrica se producen chispas, que pueden inflamar polvo o vapores.
- c) **Al utilizar la herramienta eléctrica, impida el acceso de niños y otras personas al lugar.** Si usted es interrumpido en la actividad que realiza, esto puede disociarlo de ella.

###### 2) Seguridad de manipulación con electricidad

- a) **La clavija de la toma móvil de la herramienta eléctrica tiene que responder a las características del enchufe de la red.** Nunca repare la clavija de manera alguna. Nunca utilice adaptadores de enchufe con herramientas, que tengan conexión de protección a tierra. Las clavijas, que no sean destruidas por reparaciones y los enchufes correspondientes limitan el peligro de accidentes por contacto con la electricidad.
- b) **Evite el contacto del cuerpo con objetos conectados a tierra, por ejemplo, tubos, cuerpos de calefacción central, cocinas y neveras.** El peligro de accidente con corriente eléctrica aumenta cuando su cuerpo entra en contacto con la tierra.

c) **No exponga la herramienta eléctrica a la lluvia, humedad o a que se moje.** Si la herramienta eléctrica se moja, aumentará el peligro de accidente por contacto con electricidad.

d) **No utilice la toma móvil para otros fines. Nunca cargue o tire de la herramienta eléctrica por la toma, ni nunca extraiga la clavija del enchufe tirándola de la toma.** Proteja la toma contra el calor, grasa, piezas móviles y con bordes afilados. Las tomas dañadas o enredadas aumentan el peligro de accidente con electricidad.

e) **Si la herramienta eléctrica es utilizada en exterior, use un cable alargador adecuado para exteriores.** Con el uso del cable alargador para exteriores se reduce el peligro de accidente con electricidad.

f) **Si la herramienta eléctrica es utilizada en un medio húmedo, use una alimentación con un protector de corriente (RCD).** Utilizando un RCD, se reduce el peligro de accidente con electricidad.

###### 3) Seguridad de las personas

- a) **Al utilizar la herramienta eléctrica, sea prudente y ponga atención a lo que esté haciendo, concéntrese y actúe con cordura.** Si está cansado o está bajo los efectos del alcohol, drogas o medicinas, no trabaje con la herramienta eléctrica. Un mínimo descuido al utilizar la herramienta eléctrica puede originar un grave accidente de personas.
- b) **Utilice medios de protección. Siempre utilice protección de la vista.** Los medios de protección, utilizados de conformidad con las condiciones laborales, como p.ej., respiradores, calzado de seguridad antideslizante, coberturas de la cabeza, o protectores de ruido, pueden reducir el peligro de lesiones de personas.

c) **Evite un encendido casual.** Cerciórese de que el pulsador esté en posición de apagado cuando vaya a introducir la clavija en el enchufe y/o cuando vaya a cambiar las baterías, o porte las herramientas. Asimismo, la causa de accidentes puede ser también el portar una herramienta con el dedo puesto en el pulsador, o el conectar la clavija con el pulsador en posición de encendido.

d) **Antes de encender una herramienta, retire todos los instrumentos de calibración o llaves.** El dejar un instrumento de calibración o una llave fija a una parte giratoria de una herramienta eléctrica puede ser la causa de lesiones de personas.

e) **Trabaje hasta donde tenga alcance con seguridad.** Mantenga siempre una posición estable y equilibrio. De esta manera podrá tener un dominio pleno de la herramienta eléctrica en situaciones imprevistas.

f) **Use ropa adecuada. No utilice ropa holgada ni joyas.** Procure mantener el cabello, la ropa y los guantes a una distancia prudencial de las partes móviles. La ropa holgada, joyas y el cabello largo pueden ser atrapados por las partes móviles.

g) **Si se disponen de medios para conectar equipos de extracción y recogida de polvo, cerciórese de que éstos estén bien conectados y de usarlos correctamente.** El uso de tales equipos puede reducir el peligro causado por la presencia de polvo.

###### 4) Uso de herramientas eléctricas y cuidados de éstas

a) **No sobrecargue la herramienta eléctrica.** Utilice la herramienta correcta, que esté destinada para el trabajo realizado. Una herramienta eléctrica adecuada trabajará mejor y de una manera más segura en la labor para la que ha sido diseñada.

b) **No utilice una herramienta eléctrica, que no se pueda encender y apagar mediante el pulsador.** Cualquiera herramienta eléctrica que no se pueda operar a través del pulsador, constituye un peligro y hay que repararla.

c) **Desconecte la herramienta sacando la clavija del enchufe, y/o desconectando la batería, antes de hacer cualquier**

calibración, cambio de accesorios, o antes de guardar una herramienta eléctrica, que no se esté utilizando. Estas medidas de seguridad, preventivas reducen el peligro de un accidente casual de la herramienta eléctrica.

- d) **La herramienta eléctrica que no se esté utilizando, aléjela del alcance de los niños y no permita que la utilicen personas que no hayan sido instruidas, sobre el uso de la misma.** La herramienta eléctrica constituye un peligro en manos de usuarios inexpertos.
- e) **Dé mantenimiento a la herramienta eléctrica.** Revise la calibración de las partes móviles y su movilidad, fíjese si hay grietas, piezas partidas y cualquier otra situación, que pueda afectar el funcionamiento de la herramienta eléctrica. Si está deteriorada, mándela a reparar antes de volverla a usar. Muchos accidentes se producen por un mantenimiento insuficiente de la herramienta eléctrica.
- f) **Mantenga afilados y limpios los instrumentos de corte.** Los instrumentos de corte afilados correctamente y limpios tienen menos probabilidad de que se enreden con el material o se bloqueen, el trabajo con ellos se controla con más dominio.
- g) **Utilice herramientas eléctricas, accesorios, instrumentos de trabajo y otros instrumentos, que sean conformes a las presentes instrucciones, y de la forma que haya sido recomendada para una herramienta eléctrica, concreta, tomándose en cuenta las condiciones de trabajo y el tipo de trabajo realizado.** El uso de una herramienta eléctrica para realizar otras actividades que no sean las concebidas, pueden originar situaciones de peligro.
- 5) **Servicio de reparación**
- a) **Confíe la reparación de su herramienta eléctrica a un personal cualificado, quien utilizará piezas de repuesto idénticas.** De esta manera se garantiza el mismo nivel de seguridad que tenía la herramienta antes de su reparación.

## 2 Instrucciones de seguridad para sierras recíprocas

- Si durante la actividad hay riesgo de que la herramienta de corte toque un cable eléctrico oculto o su propia alimentación, sujétela por las superficies de agarre aisladas. El contacto de la herramienta con un cable bajo tensión puede causar que las partes no aisladas se conviertan en conductoras y transmitan al usuario una descarga eléctrica.
- Para fijar y mantener la pieza a trabajar sobre una base estable, utilice abrazaderas u otros medios similares. Sujetar la pieza a trabajar con la mano o apoyada contra el cuerpo conduce a su inestabilidad y puede ocasionar la pérdida del control.

## 4 Especificaciones técnicas

Modelo	EPO 150	
Tensión de alimentación (V)	230	
Frecuencia de la red (Hz)	50–60	
Potencia absorbida (W)	800	
Número de carreras (min <sup>-1</sup> )	0–2 500	
Altura de carrera (mm)	22	
Profundidad máxima de corte (mm)	aluminio	15
	hierro	6
	madera	150
Peso según EPTA 09/2014 (kg)	2,84	
Clase de protección	II / 	

## 3 Información sobre el nivel de ruido y vibraciones

Los valores fueron medidos de conformidad con la EN 62841.

### EPO 150

Nivel de presión acústica  $L_{pA} = 82$  dB (A).

Nivel de potencia acústica  $L_{WA} = 93$  (A).

Imprecisión de medición  $K = 3,0$  dB (A).



**¡ATENCIÓN! ¡En el trabajo hay ruido!  
¡Use protección para los oídos!**

El valor de vibraciones calculado, que influye en las manos y brazos  $a_h = 4,72$  m.s<sup>-2</sup>.

Imprecisión de medición  $K = 1,5$  m.s<sup>-2</sup>.

Los valores de emisión indicados (vibración, ruido) se han medido conforme a las condiciones de la norma EN 62841 y sirven para la comparación de máquinas. Son adecuados para una evaluación provisional de los valores de vibración y ruido en la aplicación.

Los valores de emisión indicados representan las aplicaciones principales de la herramienta eléctrica. No obstante, si se emplea la herramienta eléctrica para otras aplicaciones, con otras herramientas o con un mantenimiento insuficiente, puede aumentar notablemente los valores de vibración y ruido en todo el tiempo de trabajo.

También se tienen que tener en cuenta los tiempos de marcha en vacío y de inactividad de la máquina para obtener una evaluación exacta durante un tiempo fijado, pues el valor obtenido en la medición incluyendo estos tiempos puede resultar mucho más bajo.

## 5 Descripción de la máquina

- [1].....Interruptor
- [2].....Bloqueo del interruptor
- [3].....Zapata
- [4].....Tornillos de bloqueo de la zapata
- [5].....Anilla de sujeción
- [6].....Mandril de sujeción
- [7].....Hoja de sierra
- [8].....Orificios de ventilación
- [9].....Mango principal regulable
- [10]...Pulsador de desbloqueo
- [11]...Llave hexagonal

\*) Los accesorios mostrados o descritos pueden no estar incluidos.

## 6 Aislamiento doble

Para garantizar la máxima seguridad a los usuarios, nuestras herramientas están construidas de tal modo que satisfagan las reglamentaciones europeas vigentes (norma EN). Los aparatos con un aislamiento dobles se indican a escala internacional con un doble cuadrado. Este tipo de herramientas no deben conectarse a una toma de tierra y para su alimentación es suficiente un cable de dos hilos. Las herramientas se han desarrollado de conformidad con la norma EN 55014.

## 7 Uso

La herramienta está diseñada para realizar cortes en madera, plástico, acero, metales no ferrosos y aluminio. Apta para cortes rectos. Para las operaciones mencionadas, utilice hojas de sierra recomendadas por el fabricante.

Cualquier uso contrario a este será responsabilidad del usuario.

## 8 Sujeción y extracción de la hoja de sierra

 **¡ADVERTENCIA!** Peligro de electrocución. Desenchufe el cable de alimentación antes de manipular la herramienta.

Antes de insertar la hoja de sierra [7], limpie el mandril de sujeción [6] y la anilla de sujeción [5], así como las zonas de inserción de la hoja de sierra [7]. Gire la anilla de sujeción [5] tirando de la palanca hacia arriba y, a la vez, inserte la hoja de sierra [7] en el mandril de sujeción [6]. Suelte la palanca de la anilla de sujeción.

 **¡ADVERTENCIA!** Tire de la hoja de sierra [7] para asegurarse de que esté correctamente fijada.

Para extraer la hoja de sierra [7], gire la anilla de sujeción [5] tirando de la palanca hacia arriba y, a continuación, saque la hoja de sierra [7] del mandril de sujeción [6]. Suelte la palanca de la anilla de sujeción.

## 9 Puesta en marcha

### 9.1 Ajuste de la zapata

**Al realizar el corte, apoye la herramienta sobre la zapata [3] para reducir las vibraciones que se transmiten a las manos y minimizar la posibilidad de retroceso (atasco de la hoja de sierra en el material cortado).**

Para ajustar la zapata, afloje los tornillos de bloqueo [4] mediante la llave hexagonal [11] incluida. A continuación, ajuste la zapata moviéndola hacia adelante o hacia atrás de manera que la longitud de la hoja de sierra tenga el largo adecuado para cortar el material elegido. La parte sobresaliente de la hoja de sierra debe ser equivalente a la suma del material a cortar, la carrera de la sierra (22 mm) y una reserva mín. de 10 mm.

Una vez ajustada la zapata, vuelva a apretar los tornillos de bloqueo [4].

## 9.2 Encendido

La máquina está equipada con un bloqueo del interruptor [2]. Después de pulsar el interruptor [1], pulse el botón de bloqueo para bloquearlo. Para desbloquearlo, vuelva a pulsar el interruptor [1]. Puede regular en todo momento el número de carreras apretando el interruptor [1] de forma gradual.

## 9.3 Apagado

Desbloquee el interruptor [1]. Una vez apagada la máquina, el freno detendrá el cabezal de husillo.

 **¡ADVERTENCIA!** Desenchufe el cable de alimentación antes de manipular el dispositivo eléctrico de cualquier modo (por ejemplo, para el mantenimiento o un cambio de herramientas). En caso contrario, existe riesgo de lesiones si se presiona accidentalmente el interruptor.

 **¡ADVERTENCIA!** Si la hoja de sierra se atasca, apague inmediatamente la herramienta eléctrica.

## 9.4 Ajuste del mango principal

Mediante el giro del mango principal regulable [9] es posible adoptar una postura más cómoda para trabajar, así como obtener un control constante sobre los distintos elementos de la máquina. El diseño del mango principal regulable [9] permite colocarlo en cinco posiciones sobre el eje longitudinal de la máquina (0° — posición inicial—, +45°, +90°, -45° y -90°). Para ajustar el mango principal regulable [9] en la posición deseada, apriete el pulsador de desbloqueo [10] y mueva el mango hasta una de las cinco posiciones disponibles en el eje longitudinal de la máquina. El botón de desbloqueo hará clic de manera automática al llegar a la posición deseada, indicando que el mango se encuentra bien asegurado.

## 10 Consejos prácticos

**Al cortar materiales de construcción ligeros, respete las normas y recomendaciones del fabricante del material. Antes de cortar madera, aglomerado, materiales de construcción, etc. compruebe que no contengan clavos, tornillos u otros elementos similares. Utilice una hoja de sierra adecuada.**

Encienda la herramienta y acérquela hacia la pieza a trabajar. Coloque la zapata [3] sobre la superficie de la pieza a trabajar y, con una presión estable, inicie el movimiento para cortar el material. Una vez acabado el trabajo, apague la herramienta eléctrica.

**Si la hoja de sierra se atasca, apague inmediatamente la herramienta. Con una herramienta adecuada, ensanche el corte lo suficiente y extraiga la herramienta con la hoja de sierra.**

### 10.1 Corte de inmersión

**Solo pueden realizarse cortes de inmersión en materiales blandos como la madera, el yeso laminado etc. No intente realizar cortes de inmersión en materiales metálicos. Para los cortes de inmersión, utilice solo hojas de sierra con una longitud máxima de 100 mm. En las hojas de sierra más largas no puede colocarse la zapata, con lo que la herramienta no tendrá la estabilidad necesaria.**

Coloque la zapata [3] en la pieza a trabajar de manera que la hoja de sierra [7] la toque y, a continuación, encienda la herramienta. Para utilizar el número de carreras máximo, presione el interruptor [1] hasta el fondo. Presione la herramienta contra la pieza a trabajar y deje que la hoja de sierra entre lentamente. Cuando toda la superficie de la zapata [3] esté tocando la pieza a trabajar, siga cortando siguiendo la línea de corte deseada.

### 10.2 Corte de alineación

Gracias a las hojas de sierra bimetalicas flexibles, puede cortar elementos de construcción sobresalientes, p. ej. tuberías de agua, a ras de pared.

**Procure que la hoja de sierra sea siempre más larga que el diámetro de la pieza a cortar. Riesgo de retroceso.**

Coloque la hoja de sierra directamente contra la pared, doblándola ligeramente con una presión lateral a la herramienta, hasta que la zapata [3] quede apoyada en la pared. Encienda la herramienta y, con una presión lateral constante, corte la pieza. **Tenga en cuenta que la pared puede resultar dañada.**

Para realizar ciertos trabajos, puede insertar la hoja de sierra [7] girada 180° y guiar la herramienta al revés.

### 10.3 Refrigerante/lubricante

Al cortar metal, debe aplicar un refrigerante o lubricante junto a la línea de corte para evitar el sobrecalentamiento del material.

### 11 Mantenimiento y servicio



**¡ATENCIÓN! Riesgo de accidente por choque eléctrico. Antes de realizar cualquier operación con el equipo, ¡desenchufe el cable de la toma!**

Las aberturas de ventilación [8] de la cubierta tienen que estar limpias.

Si las escobillas de carbón están gastadas, la herramienta se apaga automáticamente. Para el mantenimiento hay que dejar la herramienta en el taller de servicio.

Se recomienda limpiar la herramienta regularmente. Elimine el polvo, los restos del material mezclado y demás suciedad. El uso de productos de limpieza con disolventes puede dañar las superficies barnizadas o las piezas de plástico. Si utiliza este tipo de productos de limpieza, se recomienda probarlos primero en una pequeña superficie que no esté muy a la vista. Compruebe que las aberturas de ventilación de la cubierta del motor no estén obstruidas.

Para las tareas de mantenimiento, como el cambio de escobillas de carbón, el cable de red, etc., lleve la herramienta a un taller de servicio autorizado. Si la herramienta sufre un impacto, llévela a revisar en un taller de servicio autorizado para evitar el riesgo de daños mecánicos o eléctricos.



**¡ATENCIÓN! Con respecto a la seguridad de la protección contra descargas eléctricas y la conservación de las clases, todos los trabajos de mantenimiento y reparación que requieran del desmontaje de la cubierta de la herramienta, tienen que ser realizados solamente en un centro de servicio autorizado.**

La lista actual de los centros de servicio autorizados se puede encontrar en nuestro sitio web [www.narex.cz](http://www.narex.cz).

### 12 Accesorios

El accesorio recomendado para el uso con estas herramientas es un accesorio de uso habitual y se puede adquirir en tiendas de herramientas eléctricas manuales.

### 13 Almacenamiento

Los aparatos embalados se pueden almacenar en almacenes sin calefacción, donde la temperatura no descienda por debajo de -5 °C.

Los aparatos sin embalar únicamente se pueden conservar en almacenes secos, donde la temperatura no baje de los +5 °C y donde estén protegidos de cambios bruscos de temperatura.

### 14 Reciclaje



**¡No deseche las herramientas eléctricas con los desechos domésticos!**

Las herramientas eléctricas, los accesorios y los embalajes controlarse continuamente para que no dañen el medio ambiente.

**Únicamente para países de la UE:**

Según la Directiva europea 2002/96/CE sobre residuos de aparatos eléctricos y electrónicos y su transposición en las leyes nacionales, las herramientas eléctricas desmanteladas inutilizables deben reunirse para controlar continuamente que no afectan al medio ambiente.

### 15 Garantía

Nuestras herramientas disponen de una garantía para los defectos de los materiales o de la fabricación, de conformidad con las normas estipuladas en el país pertinente, con una duración mínima de 12 meses. En los Estados de la Unión Europea, la garantía tendrá una duración de 24 meses para los productos destinados al uso privado (acreditado con la factura o el recibo).

No estarán cubiertos por la garantía los daños derivados del desgaste natural, sobrecarga, una manipulación inadecuada, por ejemplo los daños causados por el usuario o por una utilización contraria a las instrucciones, o los daños conocidos en el momento de la compra.

Las reclamaciones únicamente se aceptarán si el aparato no está desmontado y se devuelven al proveedor o a un servicio técnico autorizado de NAREX. Guarde bien el manual de operación, las instrucciones de seguridad, la lista de piezas de repuesto y el justificante de compra. En caso contrario, se aplicarán siempre las condiciones de garantía actuales.

#### Observación

Sujeto a modificaciones técnicas como resultado de los continuos trabajos de investigación y desarrollo

### 16 Declaración de conformidad

#### EPO 150:

Declaramos que este equipo cumple con los requerimientos de las siguientes normas y directivas.

#### Seguridad

EN 62841-1:2015+AC 5

EN 62841-2-11:2016

Directiva 2006/42/EC

#### Compatibilidad electromagnética

EN 55014-1: 2017

EN 55014-2: 2015

EN 61000-3-2: 2014

EN 61000-3-3: 2013

Directiva 2014/30/EU

#### RoHS

Directiva 2011/65/EU

Lugar de depósito de la documentación técnica:

Narex s.r.o., Chelčického 1932, 470 01 Česká Lipa, República Checa



Narex s.r.o.  
Chelčického 1932  
470 01 Česká Lipa

Jaroslav Hybný  
Apoderado  
15-12-2021

## Scie sabre EPO 150 Mode d'emploi original

### Sommaire

1	Avertissements de sécurité.....	24
1.1	Avertissements généraux de sécurité.....	24
2	Instructions de sécurité pour les scies sabres à retour linéaire.....	25
3	Niveau sonore et vibrations.....	25
4	Caractéristiques techniques.....	25
5	Description de l'appareil.....	26
6	Double isolation.....	26
7	Utilisation.....	26
8	Insertion et extraction de la lame de scie.....	26
9	Mise en marche.....	26
9.1	Installation du support.....	26
9.2	Démarrage.....	26
9.3	Arrêt.....	26
9.4	Réglage de la poignée principale.....	26
10	Conseils pratiques.....	26
10.1	Découpe plongeante.....	26
10.2	Découpe d'égalissage.....	26
10.3	Lubrifiant de refroidissement.....	27
11	Nettoyage et entretien.....	27
12	Accessoires.....	27
13	Stockage.....	27
14	Recyclage.....	27
15	Garantie.....	27
16	Déclaration de conformité.....	27

### 1 Avertissements de sécurité

#### 1.1 Avertissements généraux de sécurité



**AVERTISSEMENT !** Lire tous les avertissements de sécurité et toutes les instructions. Ne pas suivre l'ensemble des instructions suivantes peut donner lieu à une décharge électrique, un incendie et/ou une blessure grave.

Instructions et notice à conserver pour un usage ultérieur.

Dans l'ensemble des avertissements suivants, le terme « outil » fait référence à votre outil électroportatif alimenté par le secteur (avec cordon d'alimentation) ou à votre outil électroportatif fonctionnant sur batterie (sans cordon d'alimentation).

##### 1) Sécurité de la zone de travail

- a) **Maintenir la propreté et un éclairage suffisant sur la zone de travail.** Le désordre et le manque d'éclairage sont souvent causes d'accident sur la zone de travail.
- b) **Ne pas faire fonctionner des outils électroportatifs dans une atmosphère explosive où se trouvent des liquides, des gaz ou de la poussière inflammables.** Les outils électroportatifs produisent des étincelles qui peuvent enflammer la poussière ou les fumées.
- c) **Tenir les enfants et les personnes présentes à l'écart pendant l'utilisation de l'outil.** Toute distraction peut vous faire perdre le contrôle de l'outil.

##### 2) Sécurité électrique

- a) **Les fiches de l'outil doivent être adaptées au socle. Ne jamais modifier la fiche de quelque façon que ce soit. Ne pas utiliser d'adaptateur avec des outils à prise de terre.** Des fiches non modifiées et des socles adaptés réduiront le risque de décharge électrique.
- b) **Éviter tout contact corporel avec des surfaces reliées à la terre telles que les tuyaux, les radiateurs, les cuisinières et les réfrigérateurs.** Il existe un risque accru de décharge électrique si votre corps est relié à la terre.

- c) **Ne pas exposer les outils électroportatifs à la pluie, l'humidité ou un environnement mouillé.** La pénétration d'eau dans un outil électroportatif augmente le risque de décharge électrique.
- d) **Ne pas utiliser le cordon à d'autres fins. Ne jamais porter ou traîner l'outil par le cordon et ne jamais arracher les fiches de la prise en tirant sur le cordon.** Protéger le cordon de la chaleur, de la graisse, des arêtes coupantes et des objets en mouvement. Un cordon endommagé ou emmêlé augmente le risque de décharge électrique.
- e) **Lorsque vous utilisez votre outil à l'extérieur, servez-vous d'une rallonge adaptée à un usage extérieur.** L'utilisation d'une rallonge adaptée à un usage extérieur réduit le risque de décharge électrique.
- f) **Si l'outil est utilisé dans un environnement humide, utiliser une alimentation protégée par un dispositif à courant différentiel résiduel (RCD).** L'usage d'un RCD réduit le risque de décharge électrique.

##### 3) Sécurité des personnes

- a) **Lorsque vous utilisez votre outil, prêtez attention à ce que vous faites, concentrez-vous et faites preuve de bon sens. Ne travaillez jamais avec votre outil lorsque vous êtes fatigué ou sous l'emprise de drogues, d'alcool ou de médicaments.** Lorsque vous utilisez votre outil, une inattention d'un instant peut entraîner de graves blessures.
- b) **Utiliser un équipement de sécurité. Toujours porter une protection pour les yeux.** Les équipements de sécurité adaptés aux conditions de travail tels que les masques de protection respiratoire, les chaussures de sécurité antidérapantes, les casques ou les protections acoustiques réduisent le risque de blessure.
- c) **Éviter tout démarrage intempestif. S'assurer que l'interrupteur est en position arrêt avant de brancher l'outil au secteur et/ou au bloc de batteries, ou avant de le porter.** Porter l'outil en laissant le doigt sur l'interrupteur ou porter l'outil branché avec l'interrupteur en position marche peut causer des accidents.
- d) **Retirer tout instrument ou clef de réglage avant de mettre l'outil en marche.** Les instruments ou clefs de réglage laissés fixés à une partie en rotation de l'outil peuvent causer des blessures.
- e) **Ne travaillez que dans les zones accessibles en toute sécurité. Veillez à garder votre équilibre et une position stable en toutes circonstances.** Vous pourrez ainsi mieux contrôler votre outil en cas de situation inattendue.
- f) **S'habiller de manière adaptée. Ne pas porter de vêtements amples ou de bijoux.** Veillez à tenir vos cheveux, vêtements et gants suffisamment éloignés des parties en mouvement. Les vêtements amples, les bijoux et les cheveux longs peuvent être pris dans les parties en mouvement.
- g) **Si des dispositifs sont fournis pour le raccordement d'équipements destinés à l'extraction et à la récupération des poussières, s'assurer qu'ils sont connectés et correctement utilisés.** L'utilisation de ces équipements peut réduire les risques liés aux poussières.
- 4) **Utilisation et entretien de l'outil électroportatif**
  - a) **Ne pas forcer l'outil. Utiliser l'outil adapté au travail en cours.** L'outil adapté sera plus efficace et offrira une plus grande sécurité en effectuant le travail pour lequel il a été conçu.
  - b) **Ne pas utiliser l'outil si l'interrupteur marche/arrêt ne fonctionne pas.** Tout outil qu'il est impossible de faire fonctionner à l'aide de l'interrupteur marche/arrêt est dangereux et doit être réparé.
  - c) **Débrancher la fiche de la source d'alimentation et/ou le bloc de batteries de l'outil avant tout réglage, changement d'accessoires ou avant de ranger l'outil.** De telles mesures préventives de sécurité réduisent le risque de démarrage accidentel de l'outil.



- d) **Conserver les outils à l'arrêt hors de la portée des enfants et ne pas permettre à des personnes ne connaissant pas l'outil ni les présentes instructions de le faire fonctionner.** Il est dangereux de laisser l'outil entre les mains d'utilisateurs inexpérimentés.
- e) **Respecter les consignes de maintenance de l'outil. Vérifier que les parties mobiles ne sont ni mal ajustées ni bloquées et qu'il n'y a ni pièces cassées ni toute autre anomalie pouvant affecter le fonctionnement de l'outil.** En cas de dommages, faire réparer l'outil avant de l'utiliser. Les outils mal entretenus sont la cause de nombreux accidents.
- f) **Garder affûtés et propres les outils destinés à la découpe.** Des outils destinés à la découpe correctement entretenus, avec des pièces coupantes affûtées, sont moins susceptibles de se bloquer dans les matériaux et sont plus faciles à contrôler.
- g) **Utiliser l'outil, les accessoires, les instruments de travail etc., conformément à ces instructions et de la manière précise indiquée pour cet outil en particulier en tenant compte des conditions de travail et du travail à réaliser.** Utiliser l'outil pour effectuer d'autres tâches que celles auxquelles il est destiné peut donner lieu à des situations dangereuses.
- 5) **Maintenance et entretien**
  - a) **Faire entretenir l'outil par un réparateur qualifié utilisant uniquement des pièces de rechange identiques.** Vous assurerez ainsi le même niveau de sécurité de votre outil qu'avant sa réparation.

## 2 Instructions de sécurité pour les scies sabres à retour linéaire

- **Lors d'un travail où l'usinage réalisé avec l'outil peut toucher des fils électriques cachés ou bien sa propre source d'alimentation, il faut tenir l'outil électroportatif par ses surfaces de préhension isolées.** Le contact de l'outil de découpe en fonctionnement avec un élément conducteur « sous tension » peut mettre « sous tension » les parties métalliques non isolées de l'appareil électroportatif et entraîner l'électrocution de l'utilisateur.
- **Il convient d'utiliser des pinces ou tout autre accessoire pratique pour sécuriser et bloquer la pièce usinée sur une base stable.** Tenir la pièce usinée avec la main ou en l'appuyant contre son corps entraîne son instabilité et peut provoquer une perte de contrôle.

## 4 Caractéristiques techniques

Type	EPO 150	
Tension (V)	230	
Fréquence (Hz)	50–60	
Puissance (W)	800	
Nombre de battements (min <sup>-1</sup> )	0–2 500	
Course de coupe (mm)	22	
Profondeur de coupe maximale (mm)	aluminium	15
	fer	6
	bois	150
Poids selon EPTA 09/2014 (kg)	2,84	
Classe de protection	II /	

## 3 Niveau sonore et vibrations

Valeurs d'émissions sonores déterminées selon la norme EN 62841.

### EPO 150

Niveau de pression acoustique  $L_{pA} = 82$  dB (A).

Niveau d'intensité acoustique  $L_{wA} = 93$  dB (A).

Incertitude  $K = 3,0$  dB (A).



**AVERTISSEMENT ! L'utilisation de cet outil engendre du bruit !**

**Porter des protections auditives !**

Valeur mesurée des vibrations exercées sur la main et le bras  $a_h = 4,72$  m.s<sup>-2</sup>.

Incertitude  $K = 1,5$  m.s<sup>-2</sup>.

Les valeurs de vibrations et de niveau sonore indiquées dans cette notice ont été mesurées conformément à la norme EN 62841 et peuvent être utilisées pour une comparaison d'outils. Elles sont également appropriées pour une estimation préliminaire de la charge vibratoire et du niveau sonore lors du travail avec l'outil.

Les valeurs de vibrations et de niveau sonore indiquées correspondent à l'usage principal de l'outil. Si l'outil électrique est utilisé pour d'autres applications, avec d'autres outils de travail ou s'il est mal entretenu, les valeurs de vibration et le niveau sonore peuvent considérablement augmenter sur toute la durée du travail.

Pour une estimation précise de la charge vibratoire au cours du travail, il faut également prendre en considération les périodes pendant lesquelles l'appareil fonctionne à vide ou celles pendant lesquelles il est éteint. Ceci peut considérablement réduire la charge vibratoire sur toute la durée du travail.

## 5 Description de l'appareil

- [1].....Interrupteur
- [2].....Blocage de l'interrupteur
- [3].....Support
- [4].....Vis de blocage du support
- [5].....Cercle de serrage
- [6].....Mâchoire de serrage
- [7].....Lame de scie\*
- [8].....Orifices d'aération
- [9]...Poignée principale réglable
- [10]..Bouton de déblocage
- [11]..Clé mâle pour vis à six pans creux

\*) Les accessoires représentés ou décrits ne sont pas obligatoirement fournis avec l'outil.

## 6 Double isolation

Nos appareils sont construits pour répondre à une sécurité maximale des utilisateurs conformément aux normes européennes en vigueur (normes EN). Les appareils pourvus d'une double isolation portent le symbole international du double carré. Il ne faut pas relier de tels appareils à la terre et un câble à deux fils suffit à leur alimentation. Ces appareils répondent aux exigences contre les perturbations électromagnétiques conformément à la norme EN 55014.

## 7 Utilisation

Cet appareil est destiné à effectuer des coupes de séparation et des découpes dans le bois, le pastique, l'acier, les aciers colorés et l'aluminium. Il convient à des coupes droites. Pour les opérations décrites ci-dessus, utiliser les lames de scie recommandées par le fabricant.

En cas d'utilisation non respectueuse des usages indiqués pour l'outil, l'utilisateur en assume toute la responsabilité.

## 8 Insertion et extraction de la lame de scie

 **AVERTISSEMENT ! Risque d'électrocution. Avant tout réglage de l'outil, retirer la fiche de la prise de courant !**

Avant d'insérer la lame de scie [7], nettoyer les mâchoires de serrage [6] et le cercle de serrage [5] tout comme les surfaces de serrage de la lame de scie [7]. Faire tourner le cercle de serrage [5] en tirant le levier vers le haut et insérer en même temps la lame de scie [7] dans les mâchoires de serrage [6]. Laisser retomber le levier du cercle de serrage.

 **AVERTISSEMENT ! En tirant sur la lame de scie [7], vérifier qu'elle est bien fixée.**

Pour extraire la lame de scie [7], faire tourner le cercle de serrage [5] en tirant le levier vers le haut tout en sortant la lame de scie [7] des mâchoires de serrage [6]. Laisser retomber le levier du cercle de serrage.

## 9 Mise en marche

### 9.1 Installation du support

**Pendant la découpe, appuyer l'appareil sur le support [3] pour limiter les vibrations et diminuer le risque de retour de choc [blocage de la lame de scie dans le matériau coupé].**

Pour le réglage du support, desserrer la vis de blocage [4] avec la clef fournie vis à six pans fournie avec le produit [11]. Ensuite, déplacer le support vers l'avant ou l'arrière de manière à ce que la partie de la lame de scie soit assez longue pour découper le matériau choisi. La longueur de la partie émergente de la lame de scie doit être égale à la somme de l'épaisseur du matériau à découper, de la course de coupe de l'appareil [22 mm] et d'une réserve d'un min. de 10 mm.

Pour installer le support, resserrer la vis de blocage du support [4].

## 9.2 Démarrage

L'appareil est équipé d'un blocage de l'interrupteur [2]. Après avoir appuyé sur l'interrupteur [1], appuyer sur le bouton de blocage de l'interrupteur. Pour débloquer l'interrupteur, appuyer à nouveau sur ce dernier [1].

La vitesse de la course de coupe peut être réglée en continu en appuyant sur le bouton de l'interrupteur [1] et en l'enfonçant progressivement.

## 9.3 Arrêt

Relâcher le bouton de l'interrupteur [1]. Une fois l'appareil éteint, le frein permet de raccourcir le temps d'arrêt du mandrin.

 **AVERTISSEMENT ! Avant toute intervention sur l'appareil électroportatif (par ex. un entretien, un changement d'outil) retirer le câble d'alimentation de la prise !. Un enclenchement involontaire de l'interrupteur entraîne un risque de blessure.**

 **AVERTISSEMENT ! Si la lame de scie se bloque, éteindre immédiatement l'appareil.**

## 9.4 Réglage de la poignée principale

En tournant la poignée principale [9], il est possible de la régler sur une position plus agréable pour le travail concerné qui permet, de plus, de garder en permanence le contrôle des éléments de commande de l'appareil. La construction de la poignée principale [9] lui permet de pivoter sur un axe horizontal par rapport à l'appareil et de se mettre dans cinq positions (0° – position de départ ; +45°, +90°, -45° et -90°). Pour régler la poignée principale [9] et mettre dans la position voulue, il est nécessaire d'appuyer sur le bouton de déblocage [10] puis de la faire pivoter horizontalement pour la mettre dans une des cinq positions proposées. Lorsque le bouton de déblocage du réglage s'enclenche automatiquement, la poignée se trouve solidement fixée dans la position choisie.

## 10 Conseils pratiques

**Lors de la découpe de matériaux de construction légers, respecter les normes légales ainsi que les recommandations du fabricant des matériaux. Lors de la découpe de bois, de plaques d'aggloméré, de matériaux de construction etc., vérifier qu'ils ne contiennent pas de corps étrangers comme des clous, des vis etc. Utiliser la lame de scie adaptée.**

Allumer l'appareil et l'approcher de la pièce à usiner. Poser le support [3] sur la surface de la pièce à usiner et découper le matériau en appuyant sur l'appareil ou en le poussant d'une manière régulière. À la fin du travail, éteindre l'appareil électrique.

**Si la lame de scie s'enraie, éteindre immédiatement l'appareil. À l'aide d'un outil adapté, écarter la fente de coupe et sortir l'appareil et sa lame de scie.**

### 10.1 Découpe plongeante

**La découpe plongeante ne peut être effectuée que dans des matériaux tendres comme le bois, les plaques de plâtre etc. ! Ne pas pratiquer la découpe plongeante sur des matériaux métalliques ! Pour une découpe plongeante, utiliser uniquement des lames de scie d'une longueur maximale de 100 mm. Avec des lames de scie plus longues, il n'est pas possible d'installer le support et l'appareil n'a pas la stabilité nécessaire !**

Insérer le support de l'appareil [3] sur la pièce à usiner de façon à ce que la lame de scie [7] touche la pièce à usiner puis allumer l'appareil. Appuyer à fond sur l'interrupteur [1] pour obtenir la course de coupe maximale. Appuyer fermement l'appareil sur la pièce à usiner et laisser la lame de scie s'enfoncer lentement dans la pièce. Dès que le support [3] est entièrement appuyé contre la pièce à usiner, continuer la coupe selon la ligne de découpe souhaitée.

### 10.2 Découpe d'égalisation

Grâce aux lames de scie élastiques bimétalliques, il est par ex. possible d'égaliser des éléments de construction qui dépassent, comme des canalisations d'eau, et ce directement sur le mur.

**Veiller à ce que la lame de scie soit toujours plus grande que le diamètre de la pièce usinée. Il existe un risque de retour de choc.**

Appliquer la lame de scie directement sur le mur et appuyer légèrement sur le côté de l'appareil jusqu'à ce que le support [3] atteigne le mur. Allumer l'appareil et couper la pièce usinée en appliquant une pression constante sur le côté. **Il existe un risque que le mur adjacent soit endommagé !**

**Pour certains travaux, il est possible d'installer la lame de scie [7] à un angle de 180° et de faire fonctionner l'appareil dans l'autre sens.**

### 10.3 Lubrifiant de refroidissement

Lors de la découpe du métal, il convient de prévenir la surchauffe du matériau en étalant un lubrifiant de refroidissement le long de la ligne de découpe.

### 11 Nettoyage et entretien



**AVERTISSEMENT ! Risque d'électrocution. Avant tout réglage de l'outil, retirez la fiche de la prise de courant !**

Les orifices d'aération [8] du cache du moteur ne doivent pas être bouchés.

Lorsque les charbons sont usés, l'outil s'éteint automatiquement. Il est nécessaire d'amener l'outil dans un centre de réparation pour son entretien.

Nous recommandons de nettoyer régulièrement l'outil. Nettoyez la poussière, les restes de matériau malaxé et toutes les autres impuretés. Si vous utilisez un produit de nettoyage contenant un dissolvant, les surfaces vernies ou les pièces en plastique peuvent être endommagées. Si vous utilisez un produit de nettoyage de ce type, nous recommandons de l'essayer sur une petite surface à un endroit non visible. Les orifices d'aération du cache du moteur ne doivent pas être bouchés !

Pour le changement des charbons, du câble d'alimentation etc., faites appel à un centre de réparation homologué. Après une panne, il est nécessaire de faire contrôler l'outil dans un centre de réparation homologué pour écarter tout danger mécanique ou électrique.



**AVERTISSEMENT ! Pour éviter tout risque d'électrocution, toutes les manipulations de nettoyage et d'entretien qui exigent un démontage du capot de l'outil doivent être effectuées dans un centre de service agréé !**

Vous trouverez une liste mise à jour de nos centres de service agréés sur notre site Internet [www.narex.cz](http://www.narex.cz).

### 12 Accessoires

Les accessoires que vous nous recommandons d'utiliser avec cet outil sont couramment disponibles dans les magasins d'outillages électroportatifs.

### 13 Stockage

L'outil emballé peut être stocké dans un espace sec sans chauffage si la température ne descend pas en dessous de -5 °C.

Sans emballage, vous pouvez stocker votre outil dans un espace sec où la température ne descend pas en dessous de +5 °C et où il ne sera pas exposé à de brusques changements de température.

### 14 Recyclage



**Ne jetez pas les outils électroportatifs avec les ordures ménagères !**

Les outils électroportatifs ainsi que leurs accessoires et emballages doivent faire l'objet d'un recyclage ne nuisant pas à l'environnement.

**Seulement pour les pays de l'Union européenne :**

Conformément à la directive européenne 2002/96/ES relative aux déchets d'équipements électriques et électroniques et sa transposition dans les législations nationales, les outils électroportatifs dont on ne peut plus se servir doivent être regroupés et suivre une voie de recyclage appropriée ne nuisant pas à l'environnement.

### 15 Garantie

Nous offrons une garantie contre les défauts de matériau ou de fabrication de nos outils qui répond aux dispositions légales de chaque pays mais reste dans tous les cas d'une durée minimale de 12 mois. Dans les pays de l'Union européenne, une garantie de 24 mois ne peut être contractée qu'en cas d'usage privé (à justifier par une facture ou un reçu).

Les dommages causés par l'usure naturelle, une utilisation trop intensive, une utilisation inadaptée, c'est-à-dire les dommages causés par l'utilisateur ou par une utilisation non respectueuse des instructions d'utilisation ou les dommages qui étaient connus au moment de l'achat sont exclus de la garantie.

Une réclamation ne sera acceptée que si l'outil est renvoyé au fournisseur ou à un centre de service NAREX sans être démonté. Veuillez à conserver la notice d'utilisation, les instructions de sécurité, la liste des pièces de rechange et la preuve d'achat. Le cas échéant, les dernières conditions de garantie en date sont toujours valables.

#### Remarque

Des travaux de recherche et développement étant en cours, les indications techniques contenues dans cette notice peuvent changer.

### 16 Déclaration de conformité

#### EPO 150:

Liste des normes harmonisées appliquées lors de l'établissement de la déclaration de conformité:

#### Sécurité

EN 62841-1:2015+AC 5

EN 62841-2-11:2016

Directive 2006/42/EC

#### Compatibilité électromagnétique

EN 55014-1:2017

EN 55014-2:2015

EN 61000-3-2:2014

EN 61000-3-3:2013

Directive 2014/30/EU

#### RoHS

Directive 2011/65/EU

Documents techniques auprès de :

Narex s.r.o., Chelčickéhoho 1932, 470 01 Česká Lípa, République tchèque



Narex s.r.o.  
Chelčickéhoho 1932  
470 01 Česká Lípa

Jaroslav Hybner  
Dirigeant d'entreprise  
15. 12. 2021

## Sega a gattuccio EPO 150 Manuale d'uso originale

### Indice

1 Istruzioni di sicurezza .....	28
1.1 Istruzioni generali di sicurezza .....	28
2 Istruzioni di sicurezza per seghetti alternativi .....	29
3 Informazioni sulla rumorosità e sulle vibrazioni .....	29
4 Dati tecnici.....	29
5 Descrizione della macchina.....	30
6 Doppio isolamento .....	30
7 Utilizzo.....	30
8 Serraggio e rilascio della lama.....	30
9 Messa in funzione .....	30
9.1 Regolazione del supporto .....	30
9.2 Accensione.....	30
9.3 Spegnimento.....	30
9.4 Regolazione dell'impugnatura principale.....	30
10 Consigli per il lavoro .....	30
10.1 Taglio di profondità.....	30
10.2 Taglio a filo.....	30
10.3 Liquido di raffreddamento/lubrificante.....	31
11 Manutenzione e assistenza .....	31
12 Accessori.....	31
13 Stoccaggio.....	31
14 Riciclaggio.....	31
15 Garanzia.....	31
16 Dichiarazione di conformità .....	31

### 1 Istruzioni di sicurezza

#### 1.1 Istruzioni generali di sicurezza



**ATTENZIONE!** Leggere tutte le istruzioni di sicurezza e l'intero manuale. L'inosservanza di qualsiasi istruzione indicata di seguito può provocare incidenti da corrente elettrica, incendi e/o lesioni personali gravi.

Conservare tutte le istruzioni e il manuale per riferimento futuro.

In tutte le istruzioni di avvertenza seguenti, con l'espressione "utensile elettrico" si intende un utensile elettrico alimentato (con cavo flessibile) da rete, oppure un utensile alimentato da batteria (senza cavo flessibile).

##### 1) Sicurezza dell'ambiente di lavoro

- Tenere l'ambiente di lavoro pulito e ben illuminato.** Il disordine e le zone poco illuminate sono spesso causa di incidenti.
- Non utilizzare l'utensile elettrico in ambienti con pericolo di esplosione dove sono presenti liquidi infiammabili, gas o polvere.** All'interno dell'utensile elettrico si producono scintille che possono incendiare polvere o vapori.
- Durante l'uso dell'utensile elettrico impedire l'accesso a bambini e ad altre persone.** In caso di distrazione si corre il rischio di perdere il controllo sull'attività in corso.

##### 2) Sicurezza elettrica

- Gli spinotti del cavo flessibile di alimentazione dell'utensile elettrico devono corrispondere alla presa di rete. Non modificare mai per nessun motivo gli spinotti. Se si usa un utensile con protezione a terra non utilizzare mai alcun adattatore di presa. Gli spinotti che non hanno subito modifiche e le prese corrispondenti limitano il pericolo di incidente da corrente elettrica.**
- Evitare il contatto tra il corpo e gli oggetti con messa a terra, come ad esempio tubature, riscaldamento centralizzato, fornelli e frigoriferi.** Il rischio di incidente da corrente elettrica è maggiore se il corpo è a contatto col terreno.
- Non esporre l'utensile elettrico alla pioggia, all'umidità o all'acqua.** L'infiltrazione di acqua nell'utensile elettrico aumenta il rischio di incidente da corrente elettrica.

- Non utilizzare il cavo flessibile di alimentazione per altri scopi. Non trasportare e non tirare mai l'utensile elettrico tenendolo per il cavo di alimentazione e non estrarre mai gli spinotti dalla presa tirando il cavo. Proteggere il cavo dal calore, dal grasso, dagli angoli taglienti e dalle parti in movimento.** I cavi danneggiati o attorcigliati aumentano il rischio di incidente da corrente elettrica.
  - Se l'utensile elettrico viene usato in ambiente esterno, utilizzare una prolunga adatta all'uso esterno.** L'utilizzo di una prolunga adatta all'uso esterno limita il rischio di incidente da corrente elettrica.
  - In caso di utilizzo dell'utensile elettrico in ambienti umidi, utilizzare un'alimentazione protetta da interruttore differenziale (RCD).** L'utilizzo di un RCD limita il rischio di incidente da corrente elettrica.
- #### 3) Sicurezza delle persone
- Durante l'uso dell'utensile elettrico, prestare attenzione all'attività in corso, mantenere la concentrazione e ragionare in modo pragmatico. Non utilizzare l'utensile elettrico in caso di stanchezza o sotto effetto di stupefacenti, alcol o medicinali.** Un attimo di disattenzione durante l'uso dell'utensile elettrico può provocare gravi lesioni personali.
  - Utilizzare i dispositivi di protezione. Indossare sempre la protezione degli occhi.** I dispositivi di protezione come il respiratore, le calzature di sicurezza antiscivolo, una protezione rigida per la testa o la protezione dell'udito, se usati in conformità alle condizioni di lavoro, riducono il pericolo di lesioni personali.
  - Prevenire l'azionamento accidentale.** Assicurarsi che al momento del collegamento degli spinotti nella presa e/o l'inserimento della batteria o il trasporto dell'utensile interruttore sia spento. Trasportare l'utensile mantenendo il dito sull'interruttore o inserire gli spinotti dell'utensile quando l'interruttore è acceso può essere causa di incidenti.
  - Prima di accendere l'utensile rimuovere tutti gli attrezzi e le chiavi di regolazione.** Se lasciati collegati a una parte mobile dell'utensile elettrico, l'attrezzo o chiave di regolazione possono essere causa di lesioni personali.
  - Lavorare soltanto nelle aree facilmente raggiungibili. Mantenere sempre una posizione stabile e di equilibrio.** In questo modo sarà possibile controllare al meglio l'utensile elettrico in caso di situazioni impreviste.
  - Indossare indumenti adeguati. Non indossare abiti ampi o gioielli e bigiotteria.** Fare attenzione a tenere capelli, indumenti e guanti a una distanza sufficiente dalle parti in movimento. Indumenti ampi, gioielli e bigiotteria e i capelli lunghi possono rimanere impigliati nelle parti in movimento.
  - Se sono disponibili mezzi per collegare dispositivi di aspirazione e raccolta della polvere, assicurarsi di collegare e utilizzare correttamente tali dispositivi.** L'utilizzo di questi dispositivi può limitare i rischi causati dalla polvere prodotta dall'uso dell'utensile.
- #### 4) Utilizzo e cura dell'utensile elettrico
- Non sovraccaricare l'utensile elettrico. Utilizzare l'utensile adatto progettato per il lavoro da svolgere.** L'utensile elettrico corretto svolgerà in modo migliore e più sicuro il lavoro per il quale è stato progettato.
  - Non utilizzare un utensile elettrico che non può essere acceso o spento con l'interruttore.** Qualsiasi utensile elettrico che non può essere controllato da interruttore è pericoloso e richiede riparazione.
  - Scollegare l'utensile estraendo gli spinotti dalla presa di rete e/o scollegando la batteria prima di eseguire qualsiasi regolazione, sostituzione di accessori o prima di riporre l'utensile elettrico quando non in uso.** Queste misure di sicurezza preventive limitano il pericolo di azionamento accidentale dell'utensile elettrico.

- d) **Tenere l'utensile elettrico non in uso fuori dalla portata dei bambini e non permettere l'uso dell'utensile da parte di persone che non conoscono l'utensile elettrico o le presenti istruzioni.** *L'utensile elettrico è pericoloso se usato da utenti senza esperienza.*
- e) **Mantenere l'utensile elettrico in buone condizioni. Controllare la regolazione delle parti mobili e la loro capacità di movimento, fare attenzione alle crepe, ai componenti rotti e a tutte le altre circostanze che possono pregiudicare il funzionamento dell'utensile elettrico. Riparare l'utensile prima di riutilizzarlo se è danneggiato.** *Molti incidenti sono provocati da una manutenzione insufficiente dell'utensile elettrico.*
- f) **Tenere gli utensili da taglio ben affilati e puliti.** *Se mantenuti in modo corretto e ben affilati, vi è un rischio inferiore che gli utensili da taglio si incastrino nel materiale con conseguente interruzione del lavoro, consentendo pertanto un maggiore controllo.*
- g) **Utilizzare l'utensile elettrico, gli accessori, gli attrezzi da lavoro ecc. nel rispetto delle presenti istruzioni e secondo le modalità prescritte per il determinato utensile elettrico, tenendo inoltre conto delle specifiche condizioni di lavoro e del tipo di lavoro svolto.** *L'utilizzo dello strumento elettrico per attività diverse da quelle per cui è stato progettato può generare situazioni pericolose.*
- 5) **Assistenza**
- a) **Per le riparazioni dell'utensile elettrico fare riferimento a una persona qualificata che si avvalga di pezzi di ricambio identici agli originali.** *In questo modo sarà garantito lo stesso livello di sicurezza dell'utensile elettrico prima della riparazione.*

## 2 Istruzioni di sicurezza per seghetti alternativi

- **Quando si esegue un'operazione nella quale la macchina utensile può toccare un cavo elettrico nascosto oppure la propria alimentazione elettrica, tenere l'utensile dalle apposite impugnature isolate.** *Il contatto della macchina utensile con un conduttore sotto tensione può comportare la messa sotto tensione delle parti metalliche non isolate dell'utensile elettromeccanico, con conseguente pericolo di scosse elettriche per l'utente.*
- **Per fissare e sostenere il pezzo in lavorazione su di una base stabile è opportuno impiegare appositi morsetti o altri mezzi pratici.** *Tenere il pezzo in lavorazione con le mani o contro il corpo ne provocherà instabilità e una probabile perdita di controllo.*

## 4 Dati tecnici

Tipo		EPO 150
Tensione di alimentazione (V)		230
Frequenza di rete (Hz)		50–60
Potenza assorbita (W)		800
Numero di oscillazioni (min <sup>-1</sup> )		0–2 500
Altezza dell'oscillazione (mm)		22
Profondità massima di taglio (mm)		alluminio
		ferro
		legno
Peso secondo EPTA 09/2014 (kg)		2,84
Classe di protezione		II / 

## 3 Informazioni sulla rumorosità e sulle vibrazioni

I valori sono stati misurati in conformità alla norma EN 62841.

### EPO 150

Livello di pressione sonora  $L_{pA} = 82$  dB (A).

Livello di potenza sonora  $L_{WA} = 93$  dB (A).

Inesattezza della misurazione  $K = 3,0$  dB (A).



**ATTENZIONE! Il lavoro produce rumore! Utilizzare la protezione dell'udito!**

Valore ponderato delle vibrazioni che agiscono su mani e braccia  $a_h = 4,72$  m.s<sup>-2</sup>.

Inesattezza della misurazione  $K = 1,5$  m.s<sup>-2</sup>.

I valori di vibrazioni e rumorosità riportati sono stati misurati nelle condizioni di prova previste dalla norma EN 62841 e hanno lo scopo di confrontare gli utensili. Sono inoltre utili per una valutazione preventiva del carico prodotto dalle vibrazioni e dal rumore durante l'utilizzo dell'utensile.

I valori di vibrazioni e rumorosità riportati riguardano l'utilizzo principale dell'utensile elettrico. In caso di impiego diverso di un utensile elettrico, con altri attrezzi o in caso di manutenzione insufficiente, il carico prodotto da vibrazioni e rumorosità può aumentare significativamente durante l'intero orario di lavoro.

Per una valutazione precisa, durante la durata del lavoro prevista, occorre tenere conto anche della durata di funzionamento a vuoto dell'utensile e dello spegnimento dell'utensile, che possono ridurre significativamente il carico durante l'orario di lavoro.

## 5 Descrizione della macchina

- [1].....Interruttore
- [2].....Blocco dell'interruttore
- [3].....Appoggio
- [4].....Viti di bloccaggio del supporto
- [5].....Anello di serraggio
- [6].....Bocchetta di serraggio
- [7].....Lama\*
- [8].....Fori di ventilazione
- [9].....Impugnatura principale regolabile
- [10] ..Pulsante di sblocco
- [11] ..Chiave esagonale

**\*) Gli accessori visualizzati o descritti non sono necessariamente in dotazione.**

## 6 Doppio isolamento

Per garantire la massima sicurezza dell'utente, i nostri apparecchi sono costruiti nel rispetto delle norme europee vigenti (norme EN). Gli apparecchi dotati di doppio isolamento sono contrassegnati con il simbolo internazionale del doppio quadrato. Tali apparecchi non richiedono la messa a terra e per la loro alimentazione è sufficiente un cavo con due fili conduttori. Gli apparecchi sono schermati contro le interferenze secondo la norma EN 55014.

## 7 Utilizzo

La macchina è progettata per eseguire tagli e ritagli su legno, plastica, acciaio, metalli non ferrosi e alluminio. È adatta per realizzare tagli dritti. Per le operazioni descritte, utilizzare le lame consigliate dal produttore.

L'utente è responsabile di eventuali utilizzi diversi da quelli previsti.

## 8 Serraggio e rilascio della lama

**⚠ ATTENZIONE! Pericolo di scosse elettriche. Prima di manipolare in qualsiasi modo la macchina, estrarre la spina dalla presa elettrica!**

Prima di serrare la lama [7], pulire le ganasce [6] e l'anello di serraggio [5], nonché le superfici di serraggio della lama [7]. Ruotare verso l'alto l'anello di serraggio [5] dietro la leva e, contemporaneamente, inserire la lama [7] nella bocchetta di serraggio [6]. Rilasciare la leva dell'anello di serraggio.

**⚠ ATTENZIONE! Tentando di estrarre la lama [7] sarà possibile assicurarsi che questa sia fissata saldamente.**

Per ottenere il rilascio della lama [7], ruotare l'anello di serraggio [5] verso l'alto tramite la leva e, quindi, rimuovere la lama [7] dalla bocchetta di serraggio [6]. Rilasciare la leva dell'anello di serraggio.

## 9 Messa in funzione

### 9.1 Regolazione del supporto

**Durante il taglio, appoggiare la macchina sul supporto (3) per ridurre le vibrazioni della macchina trasmesse alle mani, nonché per ridurre al minimo la possibilità di contraccolpi (inceppamento della lama nel materiale da tagliare).**

Per regolare il supporto allentare con la chiave esagonale in dotazione [11] le viti di bloccaggio [4]. A questo punto regolare il supporto estendendolo o ritraendolo, in modo che la parte sporgente della lama sia abbastanza lunga da tagliare il materiale in questione. La parte che fuoriesce della lama deve essere pari alla somma dello spessore del materiale tagliato, della corsa della macchina [22 mm] e della parte restante (almeno 10 mm).

Dopo aver regolato il supporto, serrare nuovamente le viti [4].

### 9.2 Accensione

La macchina è munita di un blocco dell'interruttore [2]. Dopo aver premuto l'interruttore [1] premere il pulsante di bloccaggio per bloccare l'interruttore. Premere di nuovo l'interruttore [1] per rilasciarlo.

Premento il pulsante [1] e regolando gradualmente la pressione è possibile controllare il numero delle alzate in modo continuo.

## 9.3 Spegnimento

Rilasciare il pulsante [1]. Dopo lo spegnimento, il freno riduce la corsa della punta.

**⚠ ATTENZIONE! Prima di ogni intervento sull'utensile elettrico (ad es. manutenzione, sostituzione di utensili) estrarre la spina dalla presa elettrica! L'accensione accidentale dell'interruttore può provocare lesioni.**

**⚠ ATTENZIONE! Se la lama si inceppa, spegnere immediatamente l'utensile elettrico.**

## 9.4 Regolazione dell'impugnatura principale

Ruotando l'impugnatura principale [9] l'operatore può assumere una posizione più comoda per lavorare avendo sempre sotto controllo i comandi della macchina. Il corpo dell'impugnatura principale [9] può essere ruotato sull'asse longitudinale in cinque posizioni (0° = posizione iniziale; +45°, +90°, -45° e -90°). Per regolare l'impugnatura principale [9] nella posizione desiderata occorre premere il pulsante di sblocco [10] e ruotare lungo l'asse longitudinale della macchina fino a una delle cinque posizioni possibili. Quando il pulsante di sblocco e di fissaggio scatta, l'impugnatura è salda nella posizione prescelta.

## 10 Consigli per il lavoro

**Quando si tagliano materiali da costruzione leggeri, osservare le disposizioni legali e le raccomandazioni fornite dal produttore dei materiali. Prima di tagliare legno, truciolo, materiali da costruzione, ecc., assicurarsi che non contengano corpi estranei quali, ad esempio, chiodi, viti, ecc. Utilizzare una lama adatta.**

Accendere la macchina e guidarla verso il pezzo in lavorazione. Posizionare il supporto [3] sulla superficie del pezzo e, quindi, tagliare il materiale con pressione o avanzamento uniforme. Spegner l'utensile elettrico al termine del lavoro.

**Se la lama si inceppa, spegnere immediatamente la macchina. Allargare sufficientemente il taglio servendosi di uno strumento adatto e, quindi, estrarre la macchina con la lama.**

### 10.1 Taglio di profondità

**Il taglio di profondità può essere eseguito solo su materiali morbidi come legno, cartongesso, ecc.! Non utilizzare il taglio di profondità su materiali metallici! Per il taglio di profondità, utilizzare solo lame con una lunghezza massima di 100 mm. Utilizzando lame più lunghe non sarà possibile montare il supporto, e la macchina non avrà la stabilità necessaria!**

Posizionare il supporto della macchina [3] sul pezzo in lavorazione in modo che la lama [7] tocchi il pezzo e, quindi, accendere la macchina stessa. Premere completamente l'interruttore [1] per ottenere il numero massimo di oscillazioni. Premere saldamente la macchina contro il pezzo in lavorazione e, quindi, lasciare che la lama affondi lentamente al suo interno. Una volta che il supporto [3] poggerà sul pezzo da lavorare con tutta la sua superficie, continuare il taglio lungo la linea desiderata.

### 10.2 Taglio a filo

Utilizzando lame elastiche bimetalliche è possibile, ad esempio, tagliare elementi costruttivi sporgenti (quali, ad esempio, tubi dell'acqua) direttamente sulla parete.

**Assicurarsi che la lama sia sempre più lunga del diametro del pezzo da tagliare. Sussiste un rischio di contraccolpi.**

Posizionare la lama direttamente sulla parete e, quindi, piegarla leggermente con una pressione laterale sulla macchina fino all'appoggio del supporto [3] contro il muro. Accendere la macchina e, quindi, tagliare il pezzo con una pressione laterale costante. **Tenere presente che il muro adiacente potrebbe subire danni! Per alcuni lavori la lama [7] può essere utilizzata ruotata anche di 180° e, la macchina può essere, di conseguenza, guidata capovolta.**

## 10.3 Liquido di raffreddamento/ lubrificante

Quando si taglia il metallo, è necessario applicare un liquido di raffreddamento oppure un lubrificante lungo la linea di taglio per consentire il raffreddamento del materiale.

### 11 Manutenzione e assistenza



**ATTENZIONE!** Prima di lavorare con l'utensile elettrico (ad es. manutenzione, sostituzione degli attrezzi) e in caso di trasporto e immagazzinamento rimuovere la batteria. L'accensione accidentale dell'interruttore può causare lesioni.

Le prese d'aria [8] del riparo del motore non devono essere ostruite. L'utensile si spegne automaticamente quando le spazzole di carbone sono usurate. Per la manutenzione sarà necessario affidare l'utensile all'assistenza tecnica.

Si consiglia di pulire regolarmente l'utensile. Rimuovere polvere, residui di materiale miscelato e altre impurità. L'utilizzo di detergenti contenenti solventi può provocare danni alle superfici verniciate o alle parti in plastica. Se si utilizza questo tipo di detergenti, si consiglia di provarli prima in un piccolo punto non visibile. Le prese d'aria del riparo del motore non devono essere ostruite!

Affidare la sostituzione delle spazzole di carbone, del cavo di alimentazione ecc. a un centro assistenza autorizzato. In seguito a un urto, l'utensile dovrà essere controllato in un centro assistenza autorizzato per evitare rischi meccanici o elettrici.



**ATTENZIONE!** Per ragioni di sicurezza contro gli incidenti da corrente elettrica e di mantenimento della classe di protezione, tutti gli interventi di manutenzione e assistenza che prevedono lo smontaggio della cappa della macchina devono essere eseguiti esclusivamente in un centro di assistenza autorizzato!

L'elenco aggiornato dei centri di assistenza autorizzati è disponibile sul nostro sito web [www.narex.cz](http://www.narex.cz).

### 12 Accessori

Gli accessori raccomandati per l'impiego con questo utensile sono i comuni accessori di consumo reperibili nei negozi di utensili elettrici manuali.

### 13 Stoccaggio

La macchina imballata può essere stoccata in magazzino asciutto senza riscaldamento con temperatura non inferiore a -5 °C.

La macchina non imballata deve essere stoccata soltanto in magazzino asciutto con temperatura non inferiore a +5 °C senza bruschi sbalzi termici.

### 14 Riciclaggio



**Non gettare gli utensili elettrici nei rifiuti domestici!**

Gli utensili elettrici, gli accessori e gli imballaggi dovrebbero essere smaltiti e recuperati secondo modalità compatibili con l'ambiente.

**Valido soltanto per i paesi dell'UE:**

Ai sensi della direttiva europea 2002/96/CE sui rifiuti di apparecchiature elettriche ed elettroniche e il suo recepimento nelle legislazioni nazionali, gli utensili elettrici non utilizzabili e smontati devono essere raccolti per essere recuperati secondo modalità compatibili con l'ambiente.

## 15 Garanzia

Sulle nostre macchine offriamo la garanzia sui difetti di materiale o di produzione secondo le disposizioni di legge del dato paese, in ogni caso per un minimo di 12 mesi. Negli stati dell'Unione europea il periodo di garanzia è di 24 mesi in caso di uso esclusivamente privato (dimostrato dalla fattura o dalla bolla di consegna).

La garanzia non copre i danni causati da usura naturale, sovraccarico, uso improprio, ovvero danni causati dall'utente oppure provocati da un utilizzo contrario al manuale d'uso, oppure danni noti al momento dell'acquisto.

I reclami possono essere riconosciuti soltanto se la macchina viene spedita non smontata al fornitore o a un centro di assistenza autorizzato NAREX. Conservare con cura il manuale di istruzioni, le istruzioni di sicurezza, l'elenco dei pezzi di ricambio e il documento attestante l'acquisto. In generale sono sempre valide le condizioni di garanzia attuali del produttore.

#### Nota

In considerazione delle continue attività di ricerca e sviluppo il produttore si riserva il diritto di modificare i dati tecnici ivi indicati.

## 16 Dichiarazione di conformità

#### EPO 150:

Elenco delle norme armonizzate utilizzate per la valutazione della conformità:

#### Sicurezza

EN 62841-1:2015+AC 5

EN 62841-2-11:2016

Direttiva 2006/42/EC

#### Compatibilità elettromagnetica

EN 55014-1: 2017

EN 55014-2: 2015

EN 61000-3-2: 2014

EN 61000-3-3: 2013

Direttiva 2014/30/EU

#### RoHS

Direttiva 2011/65/EU

Luogo in cui è depositata la documentazione:

Narex s.r.o., Chelčického 1932, 470 01 Česká Lípa, Repubblica ceca



Narex s.r.o.  
Chelčického 1932  
470 01 Česká Lípa

Jaroslav Hybner  
Amministratore della società  
15. 12. 2021

### Содержание

1	Правила техники безопасности.....	32
1.1	Общие правила техники безопасности .....	32
2.	Указания по технике безопасности при работе с пилами с прямолинейным возвратно-поступательным движением.....	33
3	Информация об уровне шума и вибрациях .....	33
4	Технические данные .....	33
5	Описание станка.....	34
6	Двойная изоляция .....	34
7	Применение.....	34
8	Закрепление и извлечение пильного полотна .....	34
9	Ввод в эксплуатацию .....	34
9.1	Регулировка упора.....	34
9.2	Включение.....	34
9.3	Выключение.....	34
9.4	Регулировка главной рукоятки.....	34
10	Советы на основе опыта .....	34
10.1	Резание в глубину.....	34
10.2	Обрезка.....	34
10.3	Охлаждающее/смазочное средство.....	35
11	Уход и техобслуживание.....	35
12	Принадлежности .....	35
14	Складирование .....	35
14	Утилизация.....	35
15	Гарантия.....	35
16	Сертификат соответствия .....	35

## 1 Правила техники безопасности

### 1.1 Общие правила техники безопасности



**ПРЕДУПРЕЖДЕНИЕ!** Прочитайте все правила техники безопасности и комплектную Инструкцию. Несоблюдение нижеприведенных указаний может повлечь за собой поражение эл. током, пожар и/или серьезное ранение лиц.

Спрячьте все указания и Инструкцию для возможного повторного прочтения в будущем.

Под выражением «эл. инструмент» подразумеваем во всех нижеприведенных предупреждениях электрическое оборудование, питаемое (через подвижной подводный кабель) от сети, или оборудование, питаемое от батареи (без подвижной подводной линии).

#### 1) Безопасность рабочей среды

- a) Содержите место работы чистым и хорошо освещенным. Беспорядок и темные места бывают причиной несчастных случаев.
- б) Не пользуйтесь эл. оборудованием во взрывоопасной среде, где имеются горючие жидкости, газы или пыль. в эл. оборудовании образуются искры, которые могут зажечь пыль или испарения.
- в) Применяя эл. оборудование, предотвратите доступ детей и посторонних лиц. Если вас будут беспокоить, то вы можете потерять контроль над выполняемой операцией.

#### 2) Эл. безопасность

- a) Вилка подвижного подводного кабеля должна соответствовать сетевой розетке. Вилку никогда никаким способом не модифицируйте. с оборудованием, оснащенным защитным соединением с землей, никогда не пользуйтесь никакими приставками. Подлинны

вилки и соответствующие розетки ограничат опасность поражения эл. током.

- б) Избегайте контакта тела с заземленными предметами, как напр. трубопровод, радиаторы центрального отопления, плиты и холодильники. Опасность поражения эл. током выше, когда ваше тело соединено с землей.
  - в) Не подвергайте эл. оборудованию воздействию дождя, или влажности. Если в эл. оборудование проникнет вода, растет опасность поражения эл. током.
  - з) Не применяйте подвижной подводный кабель для любых других целей. Никогда не тащите оборудование за подводный кабель и не выдергивайте сильно вилку из розетки. Защищая подвижный кабель от жары, жира, острых кромок и подвижных компонентов. Поврежденные или скрученные кабели повышают опасность поражения эл. током.
  - д) Если эл. оборудование применяется на открытой площадке, пользуйтесь удлинительной подводной линией, годной для применения наружу. Применение удлинительной подводной линии, годной для применения вне здания, ограничивает опасность поражения эл. током.
  - е) Если эл. оборудование применяется во влажной среде, пользуйтесь системой питания, защищенной предохранительным выключателем (RCD). Применение RCD ограничивает опасность поражения эл. током.
- #### 3) Безопасность лиц
- a) Пользуясь эл. оборудованием, уделяйте внимание как раз выполняемой операции, сосредоточьтесь и раздумывайте трезво. Не работайте с эл. оборудованием, если вы устали или под воздействием опьяняющих средств, спиртных напитков или лекарств. Момент рассеянности при применении эл. оборудования может повлечь за собой серьезное ранение лиц.
  - б) Пользуйтесь защитными средствами. Всегда пользуйтесь средствами защиты глаз. Защитные средства, как напр. респиратор, защитная противоскользящая обувь, твердые покрытия головы или защита слуха, применяются в согласии с условиями труда, ограничивают опасность ранения лиц.
  - в) Избегайте неумышленного пуска. Убедитесь, что при соединении вилки с розеткой или при установке батарей или транспортировке оборудования выключатель действительно выключен. Транспортировка оборудования с пальцем на выключателе или ввод вилки оборудования в розетку сети питания с включенным выключателем может стать причиной несчастных случаев.
  - з) До включения оборудования уберите все наладочные инструменты или ключи. Наладочный инструмент или ключ, который останется прикрепленным к вращающейся части эл. оборудования, может быть причиной ранения лиц.
  - д) Работайте лишь там, где надежно достаете. Всегда соблюдайте стабильную позицию и балансировку. Таким способом будете лучше управлять эл. оборудованием в непредвиденных ситуациях.
  - е) Одевайтесь подходящим способом. Не пользуйтесь свободной одеждой или украшениями. Следите за тем, чтобы ваши волосы, одежда и перчатки были достаточно далеко от движущихся частей. Свободная одежда, украшения или длинные волосы могут быть захвачены движущимися частями.
  - ж) Если имеются средства для присоединения оборудования к системе отсасывания и сбора пыли, такие средства должны быть надежно присоединены и должны правильно применяться. Применение таких систем может ограничить опасность, вызванную образующейся пылью.



**4) Применение эл. оборудование и забота о нем**

- a) **Не перегружайте эл. оборудование.** Применяйте правильное оборудование, годное для выполняемой операции. Правильное эл. оборудование будет выполнять работы, для которых было сконструировано и предназначено, лучше и более надежно.
- b) **Не применяйте эл. оборудование, которое нельзя включить и выключить от выключателя.** Любое эл. оборудование, которым нельзя управлять от выключателя, является опасным и должно быть отремонтировано.
- e) **До начала любой наладки, настройки, замены принадлежностей или хранения неприменяемого эл. оборудования отсоедините эл. оборудование путем отсоединения вилки от сетевой розетки или отсоединением батарей.** Эти профилактические правила техники безопасности ограничивают опасность случайного пуска эл. оборудования.
- z) **Неприменяемое эл. оборудование храните вне досягаемости детей и не разрешите лицам, не ознакомленным с эл. оборудованием или с настоящими Правилами, пользоваться эл. оборудованием.** Эл. оборудование - опасный прибор в руках неопытных пользователей.
- d) **Выполняйте техобслуживание эл. оборудования.** Проверьте настройку движущихся частей и их подвижность, обратите внимание на трещины, поломанные части и любые другие факты, которые могли бы поставить нормальное функционирование эл. оборудования под угрозу. Если оборудование повреждено, обеспечьте его ремонт до последующего его применения. Много несчастных случаев вызвано недостаточным техобслуживанием эл. оборудования.
- e) **Режущие инструменты соблюдайте чистыми и острыми.** Правильный уход и правильная заточка режущих инструментов по всей вероятности не повлечет за собой зацепление за материал или блокировку, и работа с ними будет легче проверяться.
- ж) **Эл. оборудование, принадлежности, рабочие инструменты, и т.д., применяйте в согласии с настоящими Правилами и способом, предписанным для конкретного эл. оборудования с учетом конкретных рабочих условий и вида выполняемых операций.** Применение эл. оборудования для выполнения других непредусмотренных операций может повлечь за собой опасные ситуации.

**5) Сервис/Техобслуживание**

- a) **Ремонты вашего эл. оборудования возложите на квалифицированное лицо, которое будет пользоваться подлинными запасными частями.** Таким способом будет обеспечен тот же самый уровень безопасности эл. оборудования, что и до выполнения ремонта.

**2. Указания по технике безопасности при работе с пилами с прямолинейным возвратно-поступательным движением**

- При выполнении работы, во время которой обрабатываемый инструмент может коснуться скрытой проводки или своего собственного привода, электро-механические инструменты необходимо держать за изолированные рукоятки. При контакте режущего инструмента с токоведущим проводом неизолированные металлические части электромеханического инструмента могут оказаться под напряжением, что может привести к поражению пользователя электрическим током.
- Используются зажимы или иной удобный способ закрепления обрабатываемого изделия на устойчивом основании. Удерживание обрабатываемого изделия рукой или прижатым к телу не обеспечивает его устойчивого положения и может привести к утрате контроля.

**3 Информация об уровне шума и вибрациях**

Значения измерялись в согласии с EN 62841.

**EPO 150**

Уровень акустического давления  $L_{pA} = 82$  дБ (A).

Уровень акустической мощности  $L_{WA} = 93$  дБ (A).

Неточность измерений  $K = 3,0$  дБ (A).



**ВНИМАНИЕ!** в течение работы возникает шум!  
Используйте средствами защиты слуха!

Взвешенное значение вибраций, действующее на руки равно  $a_h = 4,72$  м.с<sup>-2</sup>.

Неточность измерений  $K = 1,5$  м.с<sup>-2</sup>.

Указанные значения уровня шума/вибрации измерены в соответствии с условиями испытаний по EN 62841 и служат для сравнения инструментов. Эти значения можно также использовать для предварительной оценки шумовой и вибрационной нагрузки во время работы.

Указанные значения уровня шума/вибрации отображают основные области применения электроинструмента. При использовании электроинструмента в других целях, с другими сменными (рабочими) инструментами или в случае их неудовлетворительного обслуживания, шумовая и вибрационная нагрузки могут значительно возрастать на протяжении всего срока эксплуатации.

Для точной оценки нагрузок в течение указанного срока эксплуатации необходимо также соблюдать приводимые в настоящем руководстве значения времени работы на холстом ходу и времени простоя. Это поможет значительно уменьшить нагрузку в течение всего срока эксплуатации электроинструмента.

**4 Технические данные**

Модель	EPO 150	
Напряжение питания (В)	230	
Частота (Гц)	50-60	
Потребляемая (входная) мощность (Вт)	800	
Частота хода (мин <sup>-1</sup> )	0-2 500	
Длина хода (мм)	22	
Максимальная глубина реза (мм)	алюминий	15
	железо	6
	дерево	150
Масса в соответствии с EPTA 09/2014 (кг)	2,84	
Класс защиты	II / II	

## 5 Описание станка

- [1].....Выключатель
- [2].....Арретир выключателя
- [3].....Упор
- [4].....Болты фиксации упора
- [5].....Зажимное кольцо
- [6].....Зажимные губки
- [7].....Пильное полотно\*
- [8].....Вентиляционные отверстия
- [9].....Регулируемая главная рукоятка
- [10]..Кнопка разблокирования
- [11]..Вставной ключ

\*) Не все изображенные или описанные принадлежности входят в обязательном порядке в комплект поставки.

## 6 Двойная изоляция

В целях максимальной безопасности пользователя наши аппараты сконструированы в соответствии с действующими европейскими стандартами (нормами EN). Устройства с двойной изоляцией обозначены международным символом двойного квадрата. Такие устройства не должны быть заземлены, и для их подключения достаточно двужильного кабеля. Защита аппаратов от помех выполнена согласно EN 55014.

## 7 Применение

Электрический инструмент предназначен для размешивания порошковых строительных материалов, таких как строительные растворы, штукатурные растворы, клеящие вещества, а также для красок и лаков без растворителей и подобных материалов.

При использовании инструмента не по назначению ответственность несет пользователь.

## 8 Закрепление и извлечение пильного полотна



**ВНИМАНИЕ!** Опасность поражения электрическим током. Перед любой манипуляцией с устройством извлеките штепсельную вилку из розетки!

Перед закреплением пильного полотна [7] очистите зажимные губки [6], зажимное кольцо [5] и зажимные поверхности пильного полотна [7]. Проверните зажимное кольцо [5] за рычажок вверх и одновременно вставьте пильное полотно [7] в зажимные губки [6]. Отпустите рычажок зажимного кольца.



**ВНИМАНИЕ!** Потянув за пильное полотно [7], убедитесь в том, что оно надежно закреплено.

Чтобы извлечь пильное полотно [7], проверните зажимное кольцо [5] за рычажок вверх и извлеките пильное полотно [7] из зажимных губок [6]. Отпустите рычажок зажимного кольца.

## 9 Ввод в эксплуатацию

### 9.1 Регулировка упора

Во время резания опирайте машину на упор (3), так Вы уменьшите передаваемую на руки вибрацию машины и минимизируете возможность возникновения отдачи [заклинивания пильного полотна в разрезаемом материале].

Для регулирования упора отпустите прилагаемым вставным ключом [11] болты фиксации [4]. Затем, выдвигая или задвигая упор, отрегулируйте его так, чтобы выступающая часть пильного полотна имела достаточно для резки выбранного материала длину. Выступающая часть пильного полотна должна быть равна сумме толщины разрезаемого материала, хода суппорта [22 мм] и резерва мин. 10 мм.

По окончании регулирования упора вновь затяните болты фиксации [4].

### 9.2 Включение

Машина оснащена арретиром выключателя [2]. После нажатия

выключателя [1] нажмите кнопку арретира, чтобы заблокировать выключатель. Для снятия блокировки нажмите кнопку выключателя [1] повторно.

Нажав кнопку выключателя [1] и постепенно изменяя силу нажима, Вы можете плавно регулировать частоту хода.

## 9.3 Выключение

Отпустите кнопку выключателя [1]. Время выбега шпинделя после выключения сокращается с помощью тормоза.



**ВНИМАНИЕ!** Перед проведением любых работ на электрической машине (например, техническое обслуживание, замена инструментов) извлеките вилку питания из розетки! При непреднамеренном нажатии выключателя существует угроза получения травмы.



**ВНИМАНИЕ!** В случае заклинивания пильного полотна сразу же выключите электроинструмент.

## 9.4 Регулировка главной рукоятки

Поворачивая главную рукоятку [9], оператор может принять более удобное для работы положение, в котором он, помимо прочего, сможет постоянно контролировать элементы управления машиной. Конструкция главной рукоятки [9] позволяет поворачивать ее по продольной оси в пять положений (0° – исходное положение; +45°, +90°, -45° и -90°). Чтобы установить главную рукоятку [9] в требуемое положение, необходимо нажать кнопку разблокирования [10], а затем повернуть ее по продольной оси машины в одно из пяти предлагаемых положений. Когда установочная кнопка разблокирования автоматически защелкнется, рукоятка надежно зафиксируется в данном положении.

## 10 Советы на основе опыта

При разрезании легких строительных материалов соблюдайте положения законов и рекомендации изготовителя материала. Прежде чем резать дерево, древесностружечные плиты, строительные материалы и т. п., убедитесь в том, что в них нет чужеродных тел, таких как гвозди, шурупы и т. п. Используйте соответствующее пильное полотно.

Включите машину и подведите ее к обрабатываемой детали. Установите упор (3) на поверхность обрабатываемой детали и, равномерно прижимая и перемещая инструмент, перережьте материал. Завершив работу, выключите электроинструмент.

В случае заклинивания пильного полотна сразу же выключите электроинструмент. С помощью подходящего инструмента разожмите распил и извлеките машину с пильным полотном.

### 10.1 Резание в глубину

Резание в глубину можно проводить только на мягких материалах, таких как дерево, гипсокартон и т. п.! Не используйте резание в глубину для металлических материалов! Для резания в глубину используйте только пильные полотна длиной не более 100 мм. При использовании пильных полотен большей длины нельзя установить упор и обеспечить необходимую устойчивость машины!

Установите упор машины (3) на обрабатываемую деталь так, чтобы пильное полотно (7) касалось ее, и включите машину. Полностью нажмите выключатель (1), чтобы достичь максимальной частоты хода. Прочно прижмите машину к обрабатываемой детали и дайте пильному полотну постепенно погрузиться в обрабатываемую деталь. Как только упор (3) всей площадью прижмется к обрабатываемой детали, продолжайте пилить вдоль нужной линии реза.

### 10.2 Обрезка

С помощью эластичных биметаллических пильных полотен можно, например, обрезать выступающие строительные элементы, такие как водопроводные трубы, непосредственно у стены.

Следите за тем, чтобы пильное полотно всегда было длиннее диаметра обрабатываемой детали. Существует опасность возникновения отдачи.

Приложите пыльное полотно прямо к стене и немного изогните его, отводя машину в сторону так, чтобы упор (3) прижался к стене. Включите машину и при постоянном давлении на нее в сторону отрежьте обрабатываемую деталь. **Учитывайте возможность повреждения прилегающей стены!**

**Для выполнения работ определенного вида пыльное полотно (7) можно также установить с разворотом на 180° и соответствующим способом вести машину в обратном направлении.**

### 10.3 Охлаждающее/смазочное средство

Из-за нагревания материала при резке металла следует нанести охлаждающее или смазочное средство вдоль линии реза.

### 11 Уход и техобслуживание



**ВНИМАНИЕ! Опасность удара электрическим током. Перед какой-либо манипуляцией с инструментами вытяните сетевую вилку из розетки.**

Не допускается засорение вентиляционных отверстий [8] корпуса двигателя.

При изношенных угольных щетках инструмент автоматически отключится. Для проведения технического обслуживания инструмент необходимо передать в сервисный центр.

Рекомендуем регулярно чистить инструмент. Удалите пыль, остатки перемещаемого материала и прочие загрязнения. При использовании чистящих средств, содержащих растворители, возможно повреждение лакированных поверхностей или пластмассовых деталей. Если Вы используете такие чистящие средства, рекомендуем сначала опробовать их на небольшом малозаметном месте. Не допускается засорение вентиляционных отверстий корпуса двигателя!

Замену угольных щеток, сетевого кабеля и т. п. проводите в авторизованном сервисном центре. После удара, во избежание опасности вследствие повреждения механических или электрических компонентов, инструмент необходимо проверить в авторизованном сервисном центре.



**ВНИМАНИЕ! С четом безопасности от поражения эл. током и сохранения класса защиты все работы техобслуживания и ухода, нуждающиеся в демонстрации лобзика должны быть выполнены лишь авторизованной сервисной мастерской!**

Действующий список авторизованных сервисных мастерских можно найти на нашем сайте [www.narex.cz](http://www.narex.cz).

### 12 Принадлежности

Принадлежности, рекомендуемые для применения с этим прибором – стандартные принадлежности, которые можно приобрести в магазинах по продаже ручного электроинструмента.

### 13 Складирование

Упакованный аппарат можно хранить на сухом неотапливаемом складе, где температура не опускается ниже -5 °C.

Неупакованный аппарат храните только на сухом складе, где температура не опускается ниже +5 °C и исключены резкие перепады температуры.

### 14 Утилизация



**Не выбрасывайте электроинструменты в коммунальные отходы!**

Электроинструменты, оснащение и упаковка должны подвергаться повторному использованию, не наносящему ущерба окружающей среде.

**Только для стран ЕС:**

В соответствии с европейской директивой 2002/96/ES об отслужившем электрическом и электронном оборудовании и её отражением в национальных законах непригодные для использования демонтированные электроинструменты должны быть собраны для переработки, не наносящей ущерба окружающей среде.

## 15 Гарантия

Предоставляем гарантию на качество материалов и отсутствие производственных дефектов наших аппаратов в соответствии с положениями законов данной страны, но не менее 12 месяцев. В странах Европейского Союза срок гарантии составляет 24 месяца при использовании исключительно в частных целях (подтверждено фактурой или накладной).

На повреждения, связанные с естественным изнашиванием, повышенной нагрузкой, неправильным обращением, происшедшие по вине пользователя либо в результате нарушения правил эксплуатации, а также повреждения, известные при покупке, гарантия не распространяется.

Рекламации могут быть признаны только в том случае, если аппарат в нерабочем состоянии прислан поставщику или авторизованному сервисному центру NAREX. Тщательно храните руководство по эксплуатации, инструкцию по безопасности, перечень запасных частей и документов о покупке. В остальных случаях всегда действуют актуальные гарантийные условия производителя.

#### Примечание

В связи с постоянными исследованиями и новыми техническими разработками фирма оставляет за собой право на внесение изменений в технические характеристики.

## 16 Сертификат соответствия

#### ЕРО 150:

Заявляем, что этот станок удовлетворяет требованиям нижеприведенных стандартов и директив.

#### Безопасность

EN 62841-1:2015+АЦ 5

EN 62841-2-11:2016

Директива 2006/42/ЕС

#### Электромагнитная совместимость

EN 55014-1: 2017

EN 55014-2: 2015

EN 61000-3-2: 2014

EN 61000-3-3: 2013

Директива 2014/30/ЕU

#### RoHS

Директива 2011/65/EU

Место хранения технической документации:

Narex s.r.o., Čelčického 1932, 470 01 Česká Lípa, Czech Republic  
(«Нарекс», ул. Хельчицкого 1932, 470 01 Ческа Липа, Чешская Республика)



Narex s.r.o.  
Čelčického 1932  
470 01 Česká Lípa

Ярослав Гибнер  
(Jaroslav Hybner)  
Поверенный в делах компании  
15. 12. 2021

## Płatnica EPO 150

### Pierwotna instrukcja obsługi

#### Spis treści

1	<b>Bezpečnostní pokyny</b> .....	36
1.1	Ogólne instrukcje bezpieczeństwa.....	36
2	Instrukcje bezpieczeństwa dotyczące pił z ruchem liniowym posuwisto-zwrotnym.....	37
3	Informacje o głośności i wibracjach.....	37
4	Dane techniczne.....	37
5	Opis maszyny.....	38
6	Podwójna izolacja.....	38
7	Zastosowanie.....	38
8	Osadzanie i wyjmowanie brzeszczotu.....	38
9	Rozpoczęcie eksploatacji.....	38
9.1	Regulacja położenia płyty podstawy.....	38
9.2	Włączenie.....	38
9.3	Wyłączenie.....	38
9.4	Regulacja uchwytu głównego.....	38
10	Praktyczne rady.....	38
10.1	Cięcia wgłębne.....	38
10.2	Wyrównywanie/docinanie.....	38
10.3	Chłodzivo / środek smarny.....	39
11	Konserwacja i serwis.....	39
12	Aksesoria.....	39
13	Składowanie.....	39
14	Recyclage.....	39
15	Gwarancja.....	39
16	Deklaracja zgodności.....	39

#### 1 Bezpečnostní pokyny

##### 1.1 Ogólne instrukcje bezpieczeństwa



**UWAGA!** Przeczytajcie wszystkie instrukcje bezpieczeństwa i instrukcję obsługi. Nie dotrymanie wszelkich następujących instrukcji może prowadzić do porażenia prądem elektrycznym, do powstania pożaru i/lub do poważnego obrażenia osób.

**Zachowajcie wszelkie instrukcje do przyszłego użycia.**

La denominación «herramienta eléctrica», utilizada EN las presentes iPrzeważnie wyraz „narzędzia elektryczne” we wszystkich dalej podanych instrukcjach bezpieczeństwa rozumiane są narzędzia elektryczne zasilane (ruchomym przewodem) z sieci lub narzędzia zasilane z baterii (bez ruchomego przewodu).

##### 1) Bezpečnostwo środowiska pracy

a) **Utrzymywaj stanowisko pracy w czystości i dobrze oświetlone.** Bałagan i ciemne miejsca na stanowisku pracy są przyczynami wypadków.

b) **Nie używaj narzędzi elektrycznych w środowisku z niebezpieczeństwem wybuchu, gdzie znajdują się ciecze palne, gazy lub proch.** W narzędziach elektrycznych powstają iskry, które mogą zapalić proch lub wypary.

c) **Podczas używania narzędzi elektrycznych ograniczyć dostęp dzieci i pozostałych osób.** Jeżeli ktoś wam przeszkodzi, możecie stracić kontrolę nad przeprowadzaną czynnością.

##### 2) Bezpečnostwo elektryczne

a) **Wtyczka ruchomego przewodu narzędzi elektrycznych musi odpowiadać gniazdku sieciowemu.** Nigdy w jakikolwiek sposób nie zmieniaj wtyczki. Do narzędzi, które mają uzziemienie ochronne, nigdy nie używajcie żadnych adapterów gniazka. Wtyczki, które nie są zniszczone zmianami oraz odpowiadające gniazdku ograniczą niebezpieczeństwo porażenia prądem elektrycznym.

b) **Strzeżcie się dotyku ciała z uzziemionymi przedmiotami, jak np. rury, grzejniki ogrzewania centralnego, kucharki i lodówki.** Niebezpieczeństwo porażenia prądem elektrycznym jest większe, jeżeli wasze ciało jest połączone z ziemią.

c) **Nie narażaj narzędzia elektryczne na deszcz, wilgotność lub mokro.** Jeżeli do narzędzia elektrycznego przedostanie się woda, zwiększa się niebezpieczeństwo porażenia prądem elektrycznym.

d) **Nie używaj ruchomego przewodu do innych celów. Nigdy nie nosić i nie ciągnąć narzędzia elektryczne za przewód ani nie wyszarpywać wtyczki z gniazdka przez ciągnięcie za przewód.** Chronić przewód przed ciepłem, zatłuszczeniem, ostrymi krawędziami i ruchomymi częściami. Uszkodzone lub zaplątane przewody zwiększają niebezpieczeństwo porażenia prądem elektrycznym.

e) **Jeżeli narzędzia elektryczne są używane na dworze, należy użyć przedłużacza przeznaczonego do użycia na zewnątrz.** Użycie przedłużacza przeznaczonego na zewnątrz ogranicza niebezpieczeństwo porażenia prądem elektrycznym.

f) **Jeżeli narzędzia elektryczne są używane w wilgotnych miejscach, używajcie zasilanie chronione wyłącznikiem różnicoprądowym (RCD).** Użycie RCD ogranicza niebezpieczeństwo porażenia prądem elektrycznym.

##### 3) Bezpečnostwo osób

a) **Podczas używania narzędzi elektrycznych bądźcie uważni, nastawcie się na to, co aktualnie robicie, koncentrujcie się i myślcie trzeźwo.** Nie pracujcie z urządzeniami elektrycznymi, jeżeli jesteście zmęczeni lub pod wpływem narkotyków, alkoholu lub leków. Chwilowa nieuwaga podczas używania narzędzi elektrycznych może prowadzić do poważnych obrażeń osób.

b) **Używajcie środków ochronne.** Zawsze używajcie środków ochrony oczu. Środki ochronne jak np. respirator, obuwie ochronne przeciwpoślizgowe, sztywne nakrycie głowy lub ochrona słuchu, używane zgodnie z warunkami pracy, obniżają niebezpieczeństwo urazów osób.

c) **Strzeżcie się nieumyślnego włączenia.** Sprawdzajcie czy wyłącznik podczas wtykania wtyczki do gniazdka i/lub podczas wkładania baterii lub podczas przenoszenia narzędzia jest wyłączony. Przenoszenie narzędzia z palcem na wyłączniku lub wtykanie wtyczki narzędzia z włączonym wyłącznikiem może być przyczyną wypadków.

d) **Przed załączeniem narzędzia zdjąć wszystkie narzędzia regulacyjne lub klucze.** Narzędzie regulacyjne lub klucz, który zostanie zamocowany do obracającej się części narzędzia elektrycznego, może być przyczyną urazu osób.

e) **Pracujcie tylko tam, gdzie bezpiecznie dosięgniecie.** Zawsze utrzymujcie stabilną postawę i równowagę. Będziecie w ten sposób lepiej kierowali narzędziem elektrycznym w nieprzewidywanych sytuacjach.

f) **Ubiierajcie się stosownie.** Nie używajcie luźnych ubrań ani biżuterii. Dbajcie o to, aby wasze włosy, ubranie i rękawice były dostatecznie daleko od poruszających się części. Luźne ubrania, biżuteria i długie włosy mogą zostać uchwycone przez poruszające się części.

g) **Jeżeli do dyspozycji są środki do podłączenia urządzenia do odsysania i gromadzenia pyłu, zapewnijcie, aby takie urządzenia były podłączone i stosownie używane.** Użycie tych urządzeń może ograniczyć niebezpieczeństwo stworzone przez powstający pył.

##### 4) Używanie narzędzi elektrycznych i troska o nie

a) **Nie przeciążajcie narzędzi elektrycznych.** Używajcie właściwych narzędzi, które są przeznaczone do przeprowadzania pracy. Właściwe narzędzie elektryczne będzie lepiej i bezpieczniej wykonywać pracę, do której było skonstruowane.

b) **Nie używajcie narzędzi elektrycznych, które nie można włączyć lub wyłączyć wyłącznikiem.** Jakkolwiek narzędzie elektryczne, które nie można sterować wyłącznikiem, jest niebezpieczne i musi być naprawione.

c) **Wyłączajcie narzędzie poprzez wyciągnięcie wtyczki z gniazdka sieci i/lub poprzez odłączenie baterii przed jakimkolwiek ustawianiem, zmianą akcesoriów lub przed**

sprzątnięciem nieużywanego narzędzia elektrycznego. Te prewencyjne instrukcje bezpieczeństwa ograniczają niebezpieczeństwo przypadkowego włączenia narzędzia elektrycznego.

- d) Nie używane narzędzia elektryczne przechowujcie poza dostępem dzieci i nie pozwólcie osobom, które nie były zaznajomione z narzędziem elektrycznym lub z niniejszą instrukcją, by używały narzędzia. Narzędzia elektryczne są niebezpieczne w rękach niedoświadczonych użytkowników.
- e) Utrzymujcie narzędzia elektryczne. Sprawdzajcie regulację poruszających się części i ich ruchliwość, koncentrując się na pęknięciach, elementy złamane i jakiegokolwiek pozostałe okoliczności, które mogą zagrozić funkcję narzędzia elektrycznego. Jeżeli narzędzie jest uszkodzone, zapewnijcie jego naprawę przed dalszym użyciem. Dużo wypadków spowodowanych jest przez niewystarczająco utrzymywane narzędzia elektryczne.
- f) Narzędzia do cięcia utrzymujcie ostre i czyste. Właściwie utrzymywane i naostrzone narzędzia do cięcia z mniejszym prawdopodobieństwem zahaczą o materiał lub zablokują się, a pracę z nimi można łatwiej kontrolować.
- g) Narzędzia elektryczne, akcesoria, narzędzia robocze itd. używajcie zgodnie z niniejszą instrukcją w taki sposób, jaki był podany dla konkretnego narzędzia elektrycznego, oraz ze względu na dane warunki pracy i rodzaj przeprowadzanej pracy. Używanie narzędzi elektrycznych do przeprowadzania innych czynności, niż do jakich są przeznaczone, może prowadzić do niebezpiecznych sytuacji.
- 5) Serwis
- a) Naprawy waszych narzędzi elektrycznych powierzyć osobie wykwalifikowanej, która będzie używać identycznych części zamiennych. W taki sposób zostanie zapewniony tEN sam poziom bezpieczeństwa narzędzia elektrycznego jak przed naprawą.

## 2 Instrukcje bezpieczeństwa dotyczące pił z ruchem liniowym posuwisto-zwrotnym

- Podczas wykonywania czynności, w której narzędzie tnące może dotykać ukrytych kabli lub swojego własnego przewodu, konieczne jest trzymanie elektronarzędzia za izolowane powierzchnie chwytne. Dotknięcie narzędziem tnącym przewodu pod napięciem może spowodować, że nieizolowane metalowe części elektronarzędzia znajdą się pod napięciem i może dojść do porażenia użytkownika prądem.
- Zastosować zaciski lub inny praktyczny sposób służący do zabezpieczenia i podparcia obrabianego przedmiotu na stabilnej podstawie. Trzymanie obrabianego przedmiotu ręką lub z dala od ciała prowadzi do jego niestabilności i może zakończyć się utratą kontroli.

## 4 Dane techniczne

Typ	EPO 150	
Napięcie zasilające (V)	230	
Częstotliwość sieciowa (Hz)	50–60	
Pobór mocy (W)	800	
Liczba ruchów brzeszczotu w górę [min <sup>-1</sup> ]	0–2 500	
Wysokość unoszenia brzeszczotu [mm]	22	
Maksymalna głębokość cięcia [mm]	aluminium	15
	żelazo	6
	drewno	150
Masa zgodna z EPTA 09/2014 (kg)	2,84	
Klasa ochron	II / II	

## 3 Informacje o głośności i wibracjach

Wartości były zmierzone zgodnie z EN 62841.

### EPO 150

Poziom ciśnienia akustycznego  $L_{pa} = 82$  dB (A).

Poziom mocy akustycznej  $L_{wa} = 93$  dB (A).

Niedokładność pomiaru  $K = 3,0$  dB (A).

**UWAGA! Podczas pracy powstaje hałas! Należy używać środki chroniące słuch!**



Poziom wibracji oddziałujących na ręce i ramiona  $a_h = 4,72$  m.s<sup>-2</sup>.

Niedokładność pomiaru  $K = 1,5$  m.s<sup>-2</sup>.

Podane parametry emisji (wibracja, hałas) zostały pomierzone zgodnie z warunkami pomiarowymi określonymi w normie EN 62841 i służą do porównywania urządzeń. Nadają się one również do tymczasowej oceny obciążenia wibracjami i hałasem podczas użytkowania.

Podane parametry emisji dotyczą głównych zastosowań elektronarzędzia. Jeśli jednak narzędzie elektryczne zostanie użyte do innych zastosowań, z innymi narzędziami mocowanymi lub będzie nieodpowiednio konserwowane, może to znacznie zwiększyć obciążenie wibracjami i hałasem całej czasoprzestrzeni roboczej.

W celu dokładnej oceny dla danej czasoprzestrzeni roboczej trzeba uwzględnić również zawarte w niej czasy biegu jałowego i czasy przestoju urządzenia. Może to znacznie zmniejszyć obciążenie w całym okresie czasu pracy.

## 5 Opis maszyny

- [1].....Włącznik
- [2].....Blokada włącznika
- [3].....Płyta podstawy
- [4].....Śruby blokujące płyty podstawy
- [5].....Pierścien osadczy
- [6].....Szczęki mocujące
- [7].....Brzeszczot\*
- [8].....Otwory wentylacyjne
- [9].....Regulowany uchwyt główny
- [10]..Przycisk odblokowujący
- [11]..Klucz imbusowy

\*) Przeważone lub opisane akcesoria nie muszą być częścią dostawy.

## 6 Podwójna izolacja

Dla maksymalnego bezpieczeństwa użytkownika nasze narzędzia są konstruowane tak, aby spełniały obowiązujące europejskie przepisy (normy EN). Narzędzia z podwójną izolacją są oznaczone międzynarodowym symbolem podwójnego kwadratu. Takie narzędzia nie mogą być uziemione a do ich zasilania wystarczy kabel z dwoma żyłami. Narzędzia posiadają ochronę przeciwzłokoceniową według normy EN 55014.

## 7 Zastosowanie

Elektronarzędzie jest przeznaczane do mieszania materiałów budowlanych w postaci proszku, takich jak zaprawy, tynki, kleje, a także farby i lakierów bez rozpuszczalników i temu podobnych.

W wypadku zastosowania narzędzia niezgodnie z przeznaczeniem odpowiedzialność spoczywa na użytkowniku.

## 8 Osadzanie i wymywanie brzeszczot

 **UWAGA!** Niebezpieczeństwo porażenia prądem elektrycznym. Przed przystąpieniem do jakichkolwiek prac z narzędziem należy wyciągnąć wtyczkę z gniazdka elektrycznego!

Przed zamocowaniem brzeszczotu [7] trzeba oczyścić szczęki mocujące [6], pierścien osadczy [5] oraz powierzchnie mocowania brzeszczotu [7]. Pierścien osadczy [5] należy obrócić w górę, chwytając za uchwyt i równocześnie wsuwając brzeszczot [7] do szczęk mocujących [6]. Puścić uchwyt pierścienia mocującego.

 **UWAGA!** Należy pociągnąć za brzeszczot [7], aby się upewnić, że został poprawnie zamocowany.

Aby wyjąć brzeszczot [7], należy obrócić pierścien osadczy [5] w górę, chwytając za uchwyt, a następnie wyjąć brzeszczot [7] ze szczęk mocujących [6]. Puścić uchwyt pierścienia mocującego.

## 9 Rozpoczęcie eksploatacji

### 9.1 Regulacja położenia płyty podstawy

Podczas cięcia należy oprzeć narzędzie na płycie podstawy (3), dzięki czemu wibracje narzędzia przenoszone na ręce zostaną znacznie ograniczone i zminimalizowane zostanie ryzyko odrzutu [w przypadku zacięcia się brzeszczotu w ciętym materiale].

W celu wyregulowania położenia płyty podstawy trzeba położyć śruby blokujące [4] za pomocą znajdującego się w zestawie klucza imbusowego [11]. Następnie, wysuwając lub wsuwając płytę podstawy, należy ją ustawić tak, aby wystająca część brzeszczotu miała długość odpowiednią do cięcia wybranego materiału. Wysunięta część brzeszczotu musi mieć długość równą sumie grubości ciętego materiału, wysokości podnoszenia brzeszczotu [22 mm] i rezerwy wynoszącej min. 10 mm.

Po wyregulowaniu położenia płyty podstawy ponownie dokręcić śruby blokujące [4].

## 9.2 Włączenie

Narzędzie jest wyposażone w blokadę włącznika [2]. Po naciśnięciu włącznika [1] nacisnąć przycisk blokady, aby zablokować włącznik. W celu zwolnienia blokady ponownie nacisnąć przycisk włącznika [1].

Po naciśnięciu przycisku włącznika [1] poprzez jego stopniowe wciśnięcie można płynnie regulować ilość ruchów brzeszczotu.

## 9.3 Wyłączenie

Zwolnic przycisk włącznika [1]. Zatrzymanie wrzeciona za pośrednictwem hamulca po wyłączeniu następuje wskutek zwarcia.

 **UWAGA!** Każdorazowo przed przystąpieniem do jakichkolwiek prac z elektronarzędziem (np. konserwacji, wymiany akcesoriów) należy wyciągnąć wtyczkę z gniazdka elektrycznego! W sytuacji przypadkowego naciśnięcia włącznika istnieje ryzyko urazu.

 **UWAGA!** Jeśli brzeszczot się zablokuje, należy natychmiast wyłączyć elektronarzędzie.

## 9.4 Regulacja uchwytu głównego

Obracając uchwyt główny [9], operator może przyjąć podczas pracy wygodniejszą postawę, umożliwiającą jednocześnie stałą kontrolę nad komponentami sterującymi narzędzia. Konstrukcja uchwytu głównego [9] umożliwia jego obrócenie w osi wzdłużnej narzędzia i ustawienie w pięciu różnych położeniach (0° – położenie wyjściowe, +45°, +90°, -45° i -90°). W celu ustawienia uchwytu głównego [9] w wybranym położeniu trzeba nacisnąć przycisk odblokowujący [10], a następnie obrócić uchwyt w osi wzdłużnej narzędzia do jednego z pięciu możliwych położeń. Automatyczne zatrzaśnięcie regulacyjnego przycisku odblokowującego powoduje pewne zamocowanie uchwytu w danym położeniu.

## 10 Praktyczne rady

Podczas cięcia lekkich materiałów budowlanych należy przestrzegać przepisów prawa oraz zaleceń przekazanych przez producenta materiału. Przed cięciem drewna, płyt paździerzowych, materiałów budowlanych itp. należy sprawdzić, czy nie znajdują się w nich ciała obce, takie jak gwóźdź, wkrętę itp. Proszę zastosować odpowiedni brzeszczot.

Po włączeniu narzędzie zbliżyć je do elementu obrabianego. Nasunąć płytę podstawy [3] na powierzchnię elementu ciętego i z równomiernym dociskiem lub przesuwać przeciąć materiał. Po zakończeniu pracy należy wyłączyć narzędzie elektryczne.

Jeśli brzeszczot się zaklinuje, należy natychmiast wyłączyć narzędzie. Za pomocą odpowiedniego narzędzia należy rozchylić rżaz wystarczająco, aby wyciągnąć narzędzie wraz z brzeszczotem.

### 10.1 Cięcia wgłębne

To narzędzie można wykorzystać także jako zagłębiarkę. Należy pamiętać, że dotyczy to wyłącznie materiałów miękkich, takich jak drewno, płyty gipsowo-kartonowe itp! Narzędzia nie można stosować do cięcia wgłębnego w materiałach metalowych! Do cięcia wgłębnego należy używać wyłącznie brzeszczotów o maksymalnej długości 100 mm. Przy dłuższych brzeszczotach nie ma możliwości założenia płyty podstawy, a narzędzie traci niezbędną stabilność!

Płytę podstawy [3] narzędzia należy założyć na materiał cięty tak, aby brzeszczot [7] dotykał materiału, a następnie włączyć narzędzie. Aby uzyskać maksymalną ilość ruchów brzeszczotu, należy wcisnąć włącznik [1] do końca. Następnie należy pewnym ruchem docisnąć narzędzie do materiału ciętego i powoli zagłębić brzeszczot w materiale ciętym. Kiedy płyta podstawy [3] zetknie się całą powierzchnią z materiałem ciętym, należy ciąć dalej wzdłuż żądanej linii cięcia.

### 10.2 Wyrównywanie/docinanie

Za pomocą elastycznych brzeszczotów bimetalicznych można np. odcinać wystające elementy budowlane, takie jak np. rury wodociągowe, tuż przy ścianie.

**Zawsze należy zwracać uwagę, aby brzeszczot był dłuższy niż średnica elementu obcinanego. Ryzyko wystąpienia odrzutu.**

Brzeszczot należy przyłożyć bezpośrednio do ściany i lekko ugiąć,

naciskając narzędzie, aż płyta podstawy [3] będzie dolegała do ściany. Następnie włączyć narzędzie i ze stałym dociskiem bocznym przeciąć element obcinany. **Należy liczyć się z potencjalnymi uszkodzeniami powierzchni przyległej ściany!**

**Do pewnych prac można też założyć brzeszczot [7] obrócony o 180° i w odpowiedni sposób prowadzić narzędzie odwrotnie.**

### 10.3 Chłodziwo / środek smarny

Podczas cięcia metali, z uwagi na nagrzewanie się materiału, należy nanieść wzdłuż linii cięcia środek chłodzący lub smarny.

### 11 Konserwacja i serwis



**UWAGA! Niebezpieczeństwo porażenia prądem elektrycznym. Przed jakąkolwiek manipulacją z maszyną należy wyciągnąć wtyczkę z gniazdka!**

Otwory wentylacyjne [8] pokrywy silnika nie mogą być zatkane.

W przypadku zużycia szczotek narzędzie zostanie automatycznie wyłączone. W celu przeprowadzenia konserwacji narzędzie należy oddać do serwisu.

Zalecamy regularne czyszczenie narzędzia. Należy usunąć pył, resztki mieszanego materiału i pozostałe zanieczyszczenia. W przypadku użycia środków czyszczących zawierających rozpuszczalniki może dojść do uszkodzenia malowanych powierzchni lub części z tworzywa sztucznego. Jeśli stosowane są takie środki, zalecamy wypróbowanie ich najpierw na niewielkiej powierzchni w niewidocznym miejscu. Otwory wentylacyjne pokrywy silnika nie mogą być zatkane!

Wymianę szczotek, kabla sieciowego itd. należy przeprowadzić w autoryzowanym serwisie. Po uderzeniu trzeba sprawdzić narzędzie w autoryzowanym serwisie w celu zapobieżenia zagrożeniu mechanicznemu lub elektrycznemu.



**UWAGA! Ze względu na bezpieczeństwo przed porażeniem prądem elektrycznym i zachowania klasy ochronności, wszystkie prace konserwacyjne i serwisowe, które wymagają demontażu obudowy maszyny, muszą być przeprowadzane tylko w uprawnionych warsztatach!**

Aktualną listę uprawnionych warsztatów można znaleźć na naszej stronie internetowej [www.narex.cz](http://www.narex.cz).

### 12 Akcesoria

Osprzęt zalecany do stosowania razem z tym narzędziem to ogólnie dostępny osprzęt eksploatacyjny oferowany w sklepach z elektronarzędziami ręcznymi.

### 13 Składowanie

Zapakowane narzędzie można składować w suchym miejscu bez ogrzewania, gdzie temperatura nie obniży się poniżej -5 °C.

Nie zapakowane narzędzie należy składować tylko w suchym miejscu, gdzie temperatura nie obniży się poniżej +5 °C i gdzie nie występują nagłe zmiany temperatury.

### 14 Reciclaje



**Nie wyrzucać narzędzi elektrycznych do odpadu komunalnego!**

Narzędzia elektryczne, akcesoria i opakowania powinny być oddane do utylizacji nieszkodliwej dla środowiska.

**Tylko dla krajów UE:**

Według dyrektywy europejskiej 2002/96/WE o starych urządzeniach elektrycznych i elektronicznych i jej przepisów wykonawczych w krajowej legislacji skasowane rozebrane narzędzia elektryczne muszą być gromadzone do ponownego wykorzystania w sposób przyjazny dla środowiska.

## 15 Gwarancja

Na nasze narzędzia udzielamy gwarancji na wady materiałowe lub produkcyjne według przepisów prawnych danego kraju, ale minimalnie na okres 12 miesięcy. W państwach Unii Europejskiej termin gwarancji wynosi 24 miesiące w przypadku wyłącznie prywatnego używania (potwierdzone fakturą lub kwitem dostawy).

Szkody wynikające z naturalnego zużycia, przeciążenia, nieprawidłowego obchodzenia się, ew. szkody z winy użytkownika lub w wyniku używania niezgodnie z instrukcją obsługi lub szkody, które były znane w chwili zakupu, nie są objęte gwarancją.

Reklamacje mogą zostać uznane wyłącznie wtedy, jeżeli narzędzie zostanie w nie rozebrany stanie zasłane z powrotem do autoryzowanego serwisu NAREX. Należy dobrze schować instrukcję obsługi, zalecenia dotyczące bezpieczeństwa, listę części zamiennych oraz dowód kupna. Zawsze obowiązują dane aktualne warunki gwarancji producenta.

**Uwaga**

Ze względu na stałe prace badawcze i rozwojowe zastrzega się możliwość zmian zamieszczonych tu danych technicznych.

## 16 Deklaracja zgodności

**EPO 150:**

Oświadczamy, że urządzenie to spełnia wymagania następujących norm i dyrektyw.

**Bezpieczeństwo**

EN 62841-1:2015+AC 5

EN 62841-2:11:2016

Dyrektywa 2006/42/EC

**Kompatybilność elektromagnetyczna**

EN 55014-1: 2017

EN 55014-2: 2015

EN 61000-3-2: 2014

EN 61000-3-3: 2013

Dyrektywa 2014/30/EU

**RoHS**

Dyrektywa 2011/65/EU

Miejsce przechowywania dokumentacji technicznej:

Narex s.r.o., Chelčického 1932, 470 01 Česká Lípa, Republika Czeska



Narex s.r.o.

Chelčického 1932

470 01 Česká Lípa

Jaroslav Hybner

Osoba upoważniona

doreprezentowania spółki

15. 12. 2021

Aktuální seznam autorizovaných servisů naleznete na našich webových stránkách [www.narex.cz](http://www.narex.cz) v sekci „**Servisní místa**“.  
Aktuálny zoznam autorizovaných servisov nájdete na našich webových stránkach [www.narex.cz](http://www.narex.cz) v sekcii „**Servisné miesta**“.  
The current list of authorized service centres can be found at our website [www.narex.cz](http://www.narex.cz), section “**Service Centres**”.  
Die aktuelle Liste der autorisierten Servicestützpunkte finden Sie unter [www.narex.cz](http://www.narex.cz) im Abschnitt „**Servicestellen**“.  
La lista actual de los centros de servicio autorizados se puede encontrar en nuestro sitio web [www.narex.cz](http://www.narex.cz) en la sección «**Puntos de servicio**».  
Vous trouverez une liste actualisée de nos centres de service agréés sur notre site internet [www.narex.cz](http://www.narex.cz) dans la rubrique.« **Centres de service** ».  
L'elenco aggiornato dei centri di assistenza è disponibile sul nostro sito web [www.narex.cz](http://www.narex.cz) nella sezione „**Centri di assistenza**“.  
Действующий список авторизованных сервисных мастерских можно найти на нашем сайте [www.narex.cz](http://www.narex.cz) в части «**Сервисные мастерские**».  
Aktualną listę uprawnionych warsztatów można znaleźć na naszej stronie internetowej [www.narex.cz](http://www.narex.cz) w sekcji „**Miejsca serwisowe**“.

## ZÁRUČNÍ LIST

Výrobní číslo		Datum výroby	Kontroloval
Dne		Razítko a podpis	
Prodáno spotřebiteli	Datum		Razítko a podpis
	Převzetí	Předání	
<b>ZÁRUČNÍ OPRAVY</b>			
Datum		Razítko a podpis	
Převzetí	Předání		

### Narex s.r.o.

Chelčického 1932  
470 01 Česká Lípa  
Czech Republic

Tel.: +420 645 471-2; +420 645 227

Fax.: +420 487 823 207

E-mail: [narex@narex.cz](mailto:narex@narex.cz)

[www.narex.cz](http://www.narex.cz)

